

# Руководство по эксплуатации

# TOYOTA AVALON

Тойота Центр Ставрополь

[www.toyotastav.ru](http://www.toyotastav.ru)

+7 (8652) 52-02-02



	<b>Иллюстрированный указатель</b>	Поиск по иллюстрациям	
<b>1</b>	<b>Информация о безопасности</b>	Обязательно прочитайте данный раздел полностью	<b>26</b>
<b>2</b>	<b>Комбинация приборов</b>	Как читать данные приборов, различные предупреждающие лампы, световые индикаторы	92
<b>3</b>	<b>Управление элементами</b>	Открывание и закрывание дверей и окон, регулировка перед вождением	142
<b>4</b>	<b>Вождение</b>	Инструкции и рекомендации, необходимые при вождении	190
<b>5</b>	<b>Оборудование салона</b>	Использование оборудования салона	332
<b>6</b>	<b>Техническое обслуживание и уход за автомобилем</b>	Уход за автомобилем и процедуры технического обслуживания	380
<b>7</b>	<b>При возникновении неисправности</b>	Что делать в случае неисправности и аварийной ситуации	<b>438</b>
<b>8</b>	<b>Технические характеристики автомобиля</b>	Технические характеристики автомобиля, настраиваемые функции	490
	<b>Указатель</b>	Поиск по неисправностям	516
		Поиск по алфавиту	520

Справочная информация .....	8
Чтение данного руководства ..	14
Способы поиска информации ..	15
Иллюстрированный указатель .....	16

## 1 Информация о безопасности

<b>1-1. Для безопасности эксплуатации</b>	
Перед началом движения .....	26
Безопасность движения .....	28
Ремни безопасности .....	30
Подушки безопасности SRS .....	36
Меры предосторожности в отношении выхлопных газов .....	47
<b>1-2. Безопасность детей</b>	
Ребенок в автомобиле .....	48
Системы безопасности для детей .....	49
<b>1-3. Кнопка экстренного вызова     TOYOTA CONNECT .....</b>	71
<b>1-4. Охранная система</b>	
Иммобилайзер двигателя.....	87
Сигнализация .....	89

## 2. Комбинация приборов

<b>2. Комбинация приборов</b>	
Контрольные лампы и индикаторы .....	92
Приборы (с 7-дюймовым дисплеем) .....	99
Приборы (с 12,3-дюймовым дисплеем) ....	102
Многофункциональный дисплей (с 7-дюймовым дисплеем) .....	107
Многофункциональный дисплей (с 12,3-дюймовым дисплеем) ....	123
Информация о расходе топлива .....	139

## 3. Управление элементами

<b>3-1. Информация о ключах</b>	
Ключи .....	142
<b>3-2. Открывание, закрывание и     запирание дверей</b>	
Боковые двери .....	146
Багажное отделение .....	152
Интеллектуальная система входа и запуска.....	156
<b>3-3. Регулировка сидений</b>	
Передние сиденья.....	162
Задние сиденья .....	165
Подголовники .....	167
<b>3-4. Регулировка рулевого колеса и     зеркал заднего вида</b>	
Рулевое колесо.....	169
Внутреннее зеркало заднего вида.....	171
Наружные зеркала заднего вида.....	173
<b>3-5. Открывание и закрывание окон и     люка</b>	
Электрические стеклоподъемники.....	175
Люк .....	179
Панорамный люк.....	183

## 4 Вождение

### 4-1. Перед началом движения

Управление автомобилем. 190

Груз и багаж ..... 198

Буксировка прицепа..... 199

### 4-2. Вождение

Кнопка запуска  
(зажигания) двигателя ..... 200

Бесступенчатая  
трансмиссия ..... 205

Автоматическая  
трансмиссия ..... 210

Рычаг указателей  
поворота ..... 216

Стояночный тормоз ..... 217

Система удержания  
тормоза ..... 221

### 4-3. Использование световых приборов и стеклоочистителей

Переключатель  
передних фар ..... 223

АНВ (автоматический дальний  
свет фар) ..... 226

Переключатель  
противотуманных фар ..... 230

Стеклоочистители  
и омыватели ветрового  
стекла ..... 231

### 4-4. Заправка

Открывание крышки заливной  
горловины топливного  
бака ... 235

### 4-5. Использование систем помощи при вождении

Toyota Safety Sense (пакет функций помощи водителю Toyota, предназначенный для предотвращения столкновений) . 239

PCS (система предаварийной безопасности) ..... 245

LTA (система отслеживания полосы) ..... 261

Динамический радарный круиз-контроль в полном диапазоне скоростей ..... 275

Система Stop & Start ..... 291

BSM (монитор слепых зон) ..... 299

• Функция BSM ..... 302

• Функция RCTA  
(система помощи при выезде с парковки задним ходом) ..... 305

Датчик системы помощи при парковке Toyota ..... 310

Переключатель режимов движения ..... 318

Системы помощи при вождении . 320

### 4-6. Советы по вождению

Советы по вождению зимой ..... 327

1

2

3

4

5

6

7

8

## 5. Оборудование салона

### 5-1. Использование системы кондиционирования воздуха и функции устранения запотевания стекол

Система кондиционирования воздуха с автоматическим управлением (тип А)..... 332

Система кондиционирования воздуха с автоматическим управлением (тип В) ..... 341

Подогрев сидений..... 349

### 5-2. Использование освещения салона

Перечень средств освещения салона..... 351

- Фонари освещения салона..... 352

- Фонари персонального освещения..... 352

- Фонарь освещения центрального подлокотника в задней части салона ..... 353

- Внешнее освещение..... 353

### 5-3. Использование мест хранения вещей

- Перечень мест хранения вещей ..... 354

- Перчаточный ящик ..... 355

- Вещевой отсек консоли... ..... 355

- Держатели бутылок ..... 356

- Держатели стаканов..... 357

- Дополнительный отсек для хранения вещей ..... 358

- Открытый лоток ..... 359

Расширение багажного отделения.... 360

Оснащение багажного отделения ..... 361

### 5-4. Прочее оборудование салона

Прочее оборудование салона ..... 362

- Солнцезащитные козырьки ..... 362

- Косметические зеркала ..... 362

- Электрическая розетка..... 363

- Использование зарядных портов

USB .....368

- Беспроводное зарядное устройство ..... 370

- Подлокотник..... 376

- Дополнительные ручки ..... 376

- Крючки для одежды ..... 377

## 6 Техническое обслуживание и уход за автомобилем

<b>6-1. Техническое обслуживание и уход за автомобилем</b>	
Наружная чистка и защита автомобиля .....	380
Чистка и защита салона автомобиля .....	383
<b>6-2. Техническое обслуживание</b>	
Требования к техническому обслуживанию .....	386
Плановое техническое обслуживание.....	389
<b>6-3. Самостоятельное техническое обслуживание</b>	
Меры предосторожности при самостоятельном техническом обслуживании .....	396
Капот .....	399
Установка напольного домкрата.....	400
Моторный отсек .....	401
Шины.....	412
Давление в шинах.....	424
Колеса .....	426
Фильтр кондиционера .....	428
Элемент питания электронного ключа .....	430
Проверка и замена плавких предохранителей .....	432
Лампы .....	435

## 7 При возникновении неисправности

<b>7-1. Важная информация</b>	
Аварийные сигналы .....	438
Если требуется экстренно остановить автомобиль .....	439
Если автомобиль погружается в воду или на дороге высокий уровень воды .....	440
<b>7-2. Действия в экстренных ситуациях</b>	
Если требуется буксировка автомобиля.....	441
При наличии каких-либо сомнений.....	447
Система отключения топливного насоса .....	448
Если горит контрольная лампа или звучит предупреждающий сигнал .....	449
Если отображается предупреждение .....	457
Если спущена шина.....	461
Если двигатель не запускается ....	474
Если электронный ключ не работает .....	476
Если разряжена аккумуляторная батарея автомобиля .....	479
Если автомобиль перегрелся..	484
Если автомобиль увяз .....	487

## СОДЕРЖАНИЕ

<b>8</b>	<b>Технические характеристики автомобиля</b>	
	<b>8-1. Технические характеристики</b>	
	Данные для технического обслуживания (топливо, уровень масла и т.д.) .....	490
	Сведения о топливе .....	505
	<b>8-2. Персональная настройка</b>	
	Персонально настраиваемые функции .....	506
	<b>8-3. Инициализация</b>	
	Инициализация.....	514
<b>9</b>	<b>Указатель</b>	
	Что делать, если... (устранение неполадок).....	516
	Алфавитный указатель .....	520

Для автомобилей с мультимедийной системой или навигационной системой для получения информации о следующем оборудовании см. Руководство пользователя навигационной и мультимедийной систем.

- Навигационная система
- Датчик системы помощи при парковке Toyota
- Аудио / видеосистема
- Панорамный монитор



1

2

3

4

5

6

7

8





---

## Справочная информация

### К сведению владельца автомобиля

Следует иметь в виду, что данное руководство предназначено для всех моделей и содержит описание всего оборудования, в том числе и приобретаемого дополнительно. Поэтому в него может быть включено описание оборудования, которое не установлено на Вашем автомобиле.

Все технические характеристики приведены на момент издания настоящего руководства. Однако, поскольку Toyota постоянно совершенствует свою продукцию, содержание данного руководства может быть обновлено в любое время без предварительного уведомления.

В зависимости от технических характеристик автомобиля, показанный на иллюстрациях, может отличаться от Вашего автомобиля по комплектации.

---

### Аксессуары, запасные части и модификация автомобиля Toyota

В настоящее время в продаже имеются как оригинальные запчасти и аксессуары Toyota, так и разнообразные неоригинальные запасные части и аксессуары для автомобилей Toyota. Если требуется замена какой-либо оригинальной детали или аксессуара Toyota, корпорация Toyota рекомендует использовать для замены оригинальные запасные части и аксессуары Toyota. Возможно также использование других запасных частей и аксессуаров надлежащего качества.

Корпорация Toyota не принимает на себя ответственности и не предоставляет никаких гарантий на запасные части и аксессуары, которые не являются оригинальными изделиями Toyota, а также на работы по замене или установке подобных изделий. Кроме того, ущерб или неполадки в работе, связанные с использованием неоригинальных запасных частей или аксессуаров Toyota, не покрываются гарантией.

Запрещается производить модификацию автомобиля с использованием запасных частей, не являющимися оригинальными изделиями Toyota, так как это может повлиять на работоспособность, безопасность и срок службы автомобиля, а также может противоречить местному законодательству. Кроме того, на повреждения или нарушение производительности автомобиля, возникшие вследствие этого, гарантия не распространяется.

К тому же, такая модификация может повлиять на Toyota Safety Sense (пакет функций помощи водителю Toyota, предназначенный для предотвращения столкновений) и другое современное оборудование для обеспечения безопасности, что может привести к тому, что данное оборудование не будет работать должным образом или сработает, когда не должно.

### Установка системы РЧ-передатчика

Установка в автомобиле системы РЧ-передатчика может повлиять на работу таких электронных систем, как:

- Система распределенного впрыска топлива / система последовательного распределенного впрыска топлива
- Toyota Safety Sense (пакет функций помощи водителю Toyota, предназначенный для предотвращения столкновений)
- Антиблокировочная тормозная система
- Система подушек безопасности SRS
- Система преднатяжителей ремней безопасности

Обязательно проконсультируйтесь с дилером Toyota относительно мер предосторожности или специальных инструкций по установке системы РЧ-передатчика.

Дальнейшая информация о диапазонах радиочастот, уровнях мощности, положениях антенны и условиях установки РЧ-передатчика предоставляется по запросу дилером Toyota.

### Регистрация данных о состоянии автомобиля

Автомобиль оснащен современными компьютерами, регистрирующими определенные данные, такие как:

- Число оборотов двигателя / число оборотов электродвигателя (тягового двигателя)
- Состояние акселератора
- Состояние тормозов
- Скорость автомобиля
- Статус работы систем помощи при вождении
- Изображения с камер

Автомобиль оснащен камерами. За информацией о расположении записывающих камер обратитесь к дилеру Toyota.

Регистрируемые данные различаются в зависимости от класса автомобиля и дополнительного оборудования, которым он оснащен.

Эти компьютеры не записывают разговоры или звуки, они записывают изображение снаружи автомобиля только в определенных ситуациях.

#### • Использование данных

Toyota может использовать зарегистрированные компьютерами данные для диагностики неисправностей, проведения научных исследований и разработок, а также для улучшения качества продукции.

Toyota не будет разглашать зарегистрированные данные третьим лицам, за исключением следующих случаев:

- С согласия владельца автомобиля или арендатора (если автомобиль получен в аренду);
  - В ответ на официальный запрос полиции, судебных органов или правительственных учреждений;
  - Для использования компанией Toyota в судебном процессе;
  - В исследовательских целях, когда данные не привязаны к конкретному автомобилю или владельцу автомобиля;
- Записанные данные изображений можно стереть, обратившись к любому авторизованному дилеру Toyota.

Функция записи изображений может быть отключена. Однако если функция отключена, данные за время работы системы будут недоступны.

### Регистратор данных о событиях

Данный автомобиль оснащен регистратором данных о событиях (EDR). Основной целью EDR является запись данных во время аварии или в предаварийной обстановке (например, данных о срабатывании подушки безопасности или об ударе о препятствие на дороге), которые помогут понять работу систем автомобиля. EDR предназначен для записи данных, связанных с динамикой автомобиля и системами безопасности, в течение короткого периода (обычно не более 30 секунд). Однако данные могут не записываться в зависимости от серьезности и типа столкновения.

EDR в данном автомобиле разработан для записи следующих данных:

- Работа различных систем автомобиля;
- Насколько сильно водитель нажал педаль акселератора и / или педаль тормоза (и выжал ли до конца);
- Скорость движения автомобиля.

Эти данные помогают лучше понять обстоятельства, при которых происходят аварии и причиняются травмы.

**ВНИМАНИЕ:** Данные EDR записываются только при возникновении значительных аварийных ситуаций; EDR не записывает данные в обычных условиях движения и персональные данные (например: имя, пол, возраст и место аварии). Однако третьи стороны (например, правоохранительные органы) во время расследования аварии могут объединить данные EDR с обычно получаемыми идентификационными данными человека.

Для прочтения данных, записанных EDR, необходимо специальное оборудование и доступ к автомобилю или EDR. Помимо производителя автомобиля третьи стороны (например, правоохранительные органы), имеющие специальное оборудование, могут считать информацию, если у них есть доступ к автомобилю или EDR.

- Разглашение данных EDR

Toyota не будет разглашать данные, записанные EDR, третьим лицам, за исключением следующих случаев:

- С согласия владельца автомобиля (или арендатора автомобиля);
- В ответ на официальный запрос
- Для использования компанией Toyota или Продавцом автомобиля в судебном или претензионном процессе.

---

### **Во время вождения автомобиля**

Управлять автомобилем можно только после получения водительского удостоверения. Соблюдайте местное законодательство и установленные правила дорожного движения и всегда придерживайтесь принципов безопасного вождения.

### **Утилизация автомобиля Toyota**

Подушки безопасности SRS и узлы преднатяжения ремней безопасности автомобиля Toyota содержат взрывоопасные химикаты. Утилизация автомобиля с подушками безопасности и узлами преднатяжения ремней безопасности может привести к несчастным случаям, например к пожару. Перед утилизацией автомобиля необходимо демонтировать и утилизировать системы подушек безопасности SRS и узлы преднатяжения ремня безопасности на специализированной станции технического обслуживания или у дилера Toyota.

### **Защита окружающей среды**

- **Использованные детали и отработанное масло**

Утилизируйте использованные детали и отработанное масло надлежащим образом.

Ненадлежащая утилизация может привести к загрязнению окружающей среды.

Помимо этого, перед утилизацией автомобиля проконсультируйтесь с дилером, у которого Вы приобрели автомобиль.

- **Экономичное использование автомобиля с заботой об окружающей среде**

Избегайте ненужной работы двигателя на холостых оборотах и слишком сильного нажатия на педаль газа, соблюдайте установленное законом ограничение скорости и всегда придерживайтесь безопасного стиля вождения

### **Модель автомобиля**

Настоящее руководство содержит пояснения к следующим моделям:

SCT7250E, SCT7250G, SCT7200B, SCT7200E, SCT7200G

### Считывание идентификационного номера автомобиля

Подсоедините оборудование для диагностики неисправностей, используемое при осмотре и техническом обслуживании, к разъему, чтобы считать информацию об идентификационном номере автомобиля.

Не подсоединяйте к разъему никаких других электрических устройств, кроме оборудования для диагностики.

Несоблюдение этого требования может привести к непредвиденным последствиям, таким как неблагоприятное воздействие на электронные компоненты или повреждение аккумуляторной батареи.



#### ■ Считывание идентификационного номера автомобиля

1. Выключите переключатель двигателя.
2. Подсоедините оборудование для диагностики к разъему.
3. Переключатель двигателя переключите в режим «IGNITION ON».
4. Включите оборудование для диагностики.
5. Выберите соответствующий пункт в «МЕНЮ» оборудования для диагностики, чтобы считать информацию об идентификационном номере автомобиля.

Для работы с «МЕНЮ» оборудования для диагностики ознакомьтесь с прилагаемым к нему руководством пользователя.

#### ■ Покупка оборудования для считывания информации об идентификационном номере автомобиля

Для считывания информации об идентификационном номере автомобиля можно использовать устройство «GTS Basic» (Global Tech Stream Basic).

Чтобы приобрести GTS Basic, перейдите на главную страницу вебсайта дистрибьютора ниже и ознакомьтесь с информацией о розничных продавцах и их контактными данными.

Кроме того, перед просмотром главной страницы необходимо пройти регистрацию.

**ПРЕДУПРЕЖДЕНИЕ****■ Общие меры предосторожности при вождении**

**Вождение в нетрезвом состоянии:** запрещается управлять автомобилем, находясь под воздействием алкоголя или лекарственных препаратов, которые могут повлиять на способность управления автомобилем. Алкоголь и некоторые лекарственные препараты замедляют реакцию, снижают мыслительные способности и ухудшают координацию движений, что может привести к аварии и, в результате, к серьезным травмам или летальному исходу.

**Безопасное вождение:** управляйте автомобилем с повышенной осторожностью. Всегда следите за направлением движения других автомобилей и пешеходов, чтобы своевременно принять решение и предотвратить аварию.

**Концентрация водителя:** всегда концентрируйте все свое внимание на дороге. Все действия, отвлекающие водителя, например, регулировка органов управления, разговоры по мобильному телефону или чтение, могут привести к аварии и тяжелым последствиям или летальному исходу.

**■ Основные меры предосторожности, связанные с безопасностью детей**

Ни в коем случае не оставляйте детей в автомобиле без присмотра, не давайте детям ключи и не позволяйте детям пользоваться ключами.

Дети могут завести автомобиль или перевести рычаг управления трансмиссией в нейтральное положение. Также существует опасность того, что дети могут травмироваться сами, играя с окнами, люком, панорамным люком или с другим оборудованием автомобиля. Кроме того, сильный нагрев салона автомобиля или, наоборот, слишком низкая температура в салоне могут быть смертельно опасными для детей.

**QR-код**

QR-код является зарегистрированным товарным знаком DENSO WAVE INCORPORATED в Японии и других странах / регионах.

## Чтение данного руководства



### ПРЕДУПРЕЖДЕНИЕ:

Обозначает правила, несоблюдение которых может привести к серьезной травме или смертельному исходу людей.



### ВНИМАНИЕ:

Обозначает правила, несоблюдение которых может привести к повреждению или вызвать неисправность автомобиля или его оборудования.



Обозначает последовательность процедур по эксплуатации или выполнения работ. Следуйте шагам в порядке нумерации.



Указывает на действие (нажатие, поворот и т.д.), используемое в работе с переключателями и другими устройствами.



Указывает на результат операции (например, крышка открывается).

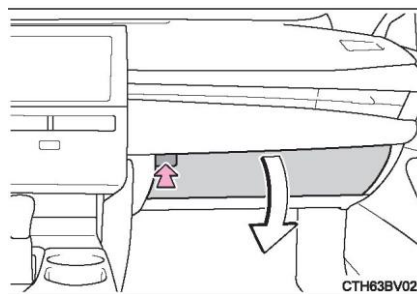

Указывает на описываемый компонент или позицию.



Означает: «Запрещается», «Не делайте этого» или «Не допускайте этого».

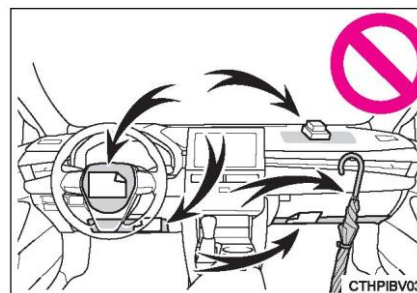

## Способы поиска информации

### ■ Поиск по названию

- Алфавитный указатель .....С. 520

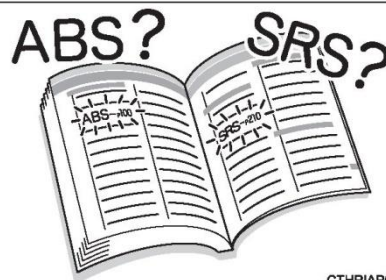

СТНРИАР015

### ■ Поиск по месту установки

- Иллюстрированный указатель ..... С. 16



СТНРИАР020

### ■ Поиск по признакам или звукам

- Что делать, если...  
(устранение неполадок)..... С. 516



СТНРИАР017

### ■ Поиск по заголовку

- Содержание..... С. 2



СТНРИАР018



## ИЛЛЮСТРИРОВАННЫЙ УКАЗАТЕЛЬ

## Иллюстрированный указатель

## ■ Снаружи

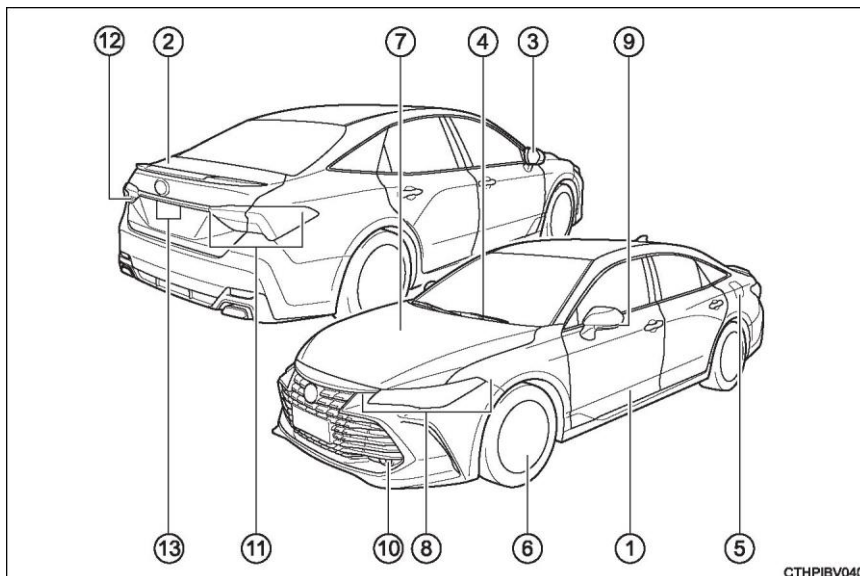

- |  |               |
|--|---------------|
| <b>1. Боковые двери</b> .....                              | <b>С. 146</b> |
| Запирание/отпирание.....                                   | С. 146        |
| Открывание/закрывание боковых окон .....                   | С. 175        |
| Запирание/отпирание с помощью<br>механического ключа ..... | С. 476        |
| <b>2. Багажное отделение</b> .....                         | <b>С. 152</b> |
| Открывание изнутри.....                                    | С. 152        |
| Открывание снаружи .....                                   | С. 152        |
| <b>3. Наружные зеркала заднего вида</b> .....              | <b>С. 173</b> |
| Регулировка угла поворота зеркала .....                    | С. 173        |
| Складывание зеркал .....                                   | С. 173        |
| Устранение запотевания зеркал .....                        | С. 335, 344   |

## ИЛЛЮСТРИРОВАННЫЙ УКАЗАТЕЛЬ

<b>4. Стеклоочистители ветрового стекла .....</b>	<b>С. 231</b>
Меры предосторожности в зимнее время.....	С. 327
<b>5. Дверца лючка заливной горловины топливного бака .....</b>	<b>С. 235</b>
Способ заправки .....	С. 235
Тип топлива / емкость топливного бака .....	С. 497
<b>6. Шины.....</b>	<b>С. 412</b>
Размер шин / давление в шинах .....	С. 503
Зимние шины / цепи противоскольжения .....	С. 327
Проверка / перестановка / система контроля давления в шинах .....	С.412
Действия при спущенной шине.....	С. 461
<b>7. Капот .....</b>	<b>С. 399</b>
Открывание .....	С. 399
Моторное масло .....	С. 498
Действия в случае перегрева .....	С. 484

**Лампы внешних фонарей для движения**  
(Способ замены: С. 435, мощность в ваттах: С. 504)

<b>8. Фары / передние указатели поворота / передние габаритные огни / дневные ходовые огни.....</b>	<b>С. 216, 223</b>
<b>9. Указатели поворота .....</b>	<b>С. 216</b>
<b>10. Передние противотуманные фары .....</b>	<b>С. 230</b>
<b>11. Задние указатели поворота / задние фары / стоп-сигналы .....</b>	<b>С.216, 223</b>
<b>Фонари заднего хода</b>	
<b>Перевод рычага управления трансмиссией в положение R .....</b>	<b>С.205, 210</b>
<b>12. Задние противотуманные фары .....</b>	<b>С. 230</b>
<b>13. Фонари освещения номерного знака .....</b>	<b>С. 223</b>

## ИЛЛЮСТРИРОВАННЫЙ УКАЗАТЕЛЬ

## ■ Приборная панель

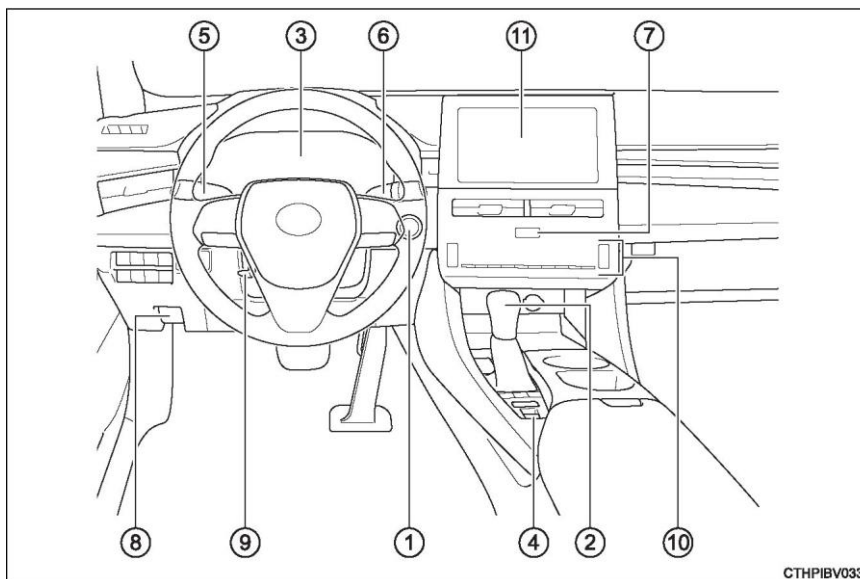

- 1. Переключатель двигателя** ..... **С. 200**  
 Запуск двигателя / переключение режимов ..... С. 200  
 Экстренная остановка двигателя ..... С. 439  
 Если двигатель не запускается ..... С. 474
- 2. Рычаг управления трансмиссией** ..... **С. 205, 210**  
 Перемещение рычага управления трансмиссией ..... С. 205, 210  
 Меры предосторожности при буксировке ..... С. 441  
 Если не удастся переместить рычаг управления трансмиссией ..... С. 208, 214
- 3. Приборы** ..... **С. 99, 102**  
 Чтение показаний приборов / регулировка подсветки приборной панели ..... С. 99, 102  
 Контрольные лампы и индикаторы ..... С. 92  
**Если горят контрольные лампы** ..... **С. 449**  
**Многофункциональный дисплей** ..... **С. 107, 123**  
**Дисплей** ..... **С. 107, 123**  
 Если отображается предупреждающее сообщение.. **С. 457**

- 4. Переключатель стояночного тормоза ..... С. 217**  
**Нажатие /отпускание ..... С. 217, 218**  
 Меры предосторожности в зимнее время ..... С. 328  
 Предупреждающая лампа / предупреждающий зуммер / предупреждающее сообщение ..... С. 220, 449
- 5. Рычаг переключателя указателей поворота ..... С. 216**  
**Переключатель передних фар ..... С. 223**  
 Передние фары / передние габаритные огни / задние фары /  
 фонари освещения номерного знака / дневные ходовые огни ..... С. 223  
 Передние противотуманные фары / задние противотуманные фары ..... С. 230
- 6. Переключатель стеклоочистителей и омывателя ветрового стекла ..... С. 231**  
 Использование ..... С. 231  
 Добавление жидкости омывателя ..... С. 410
- 7. Выключатель ламп аварийной сигнализации ..... С. 438**
- 8. Рычаг открывания замка капота ..... С. 399**
- 9. Переключатель регулировки наклона и вылета рулевого колеса ..... С. 169**
- 10. Система кондиционирования воздуха ..... С. 332, 341**  
 Использование ..... С. 332, 341  
 Обогреватель заднего стекла ..... С. 335, 344
- 11. Аудио / видеосистема\***

\* См. Руководство пользователя навигационной и мультимедийной систем.

## ■ Переключатели

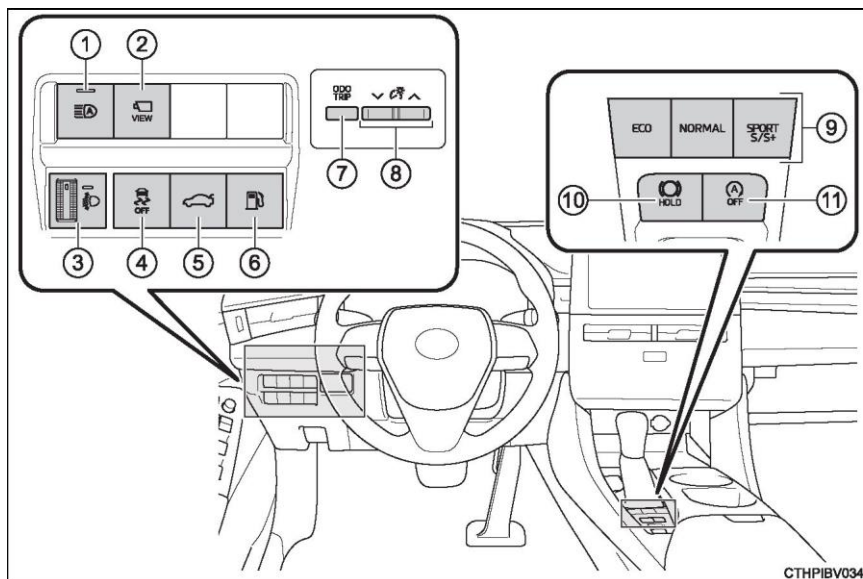

1. Переключатель автоматического дальнего света..... С. 226
2. Переключатель камеры\*<sup>1, 2</sup>
3. Ручной регулятор высоты света передних фар ..... С. 224
4. Переключатель VSC OFF..... С. 322
5. Переключатель открывания двери багажного отделения ..... С. 152
6. Переключатель открывания дверцы лючка заливной горловины топливного бака ... С. 237
7. Переключатель ODO/TRIP..... С. 109, 124
8. Переключатель управления подсветкой приборной панели ..... С. 100
9. Переключатель режимов движения\*<sup>1</sup> ..... С. 318
10. Переключатель системы удержания тормоза ..... С. 221
11. Переключатель стояночного тормоза ..... С. 291

## ИЛЛЮСТРИРОВАННЫЙ УКАЗАТЕЛЬ

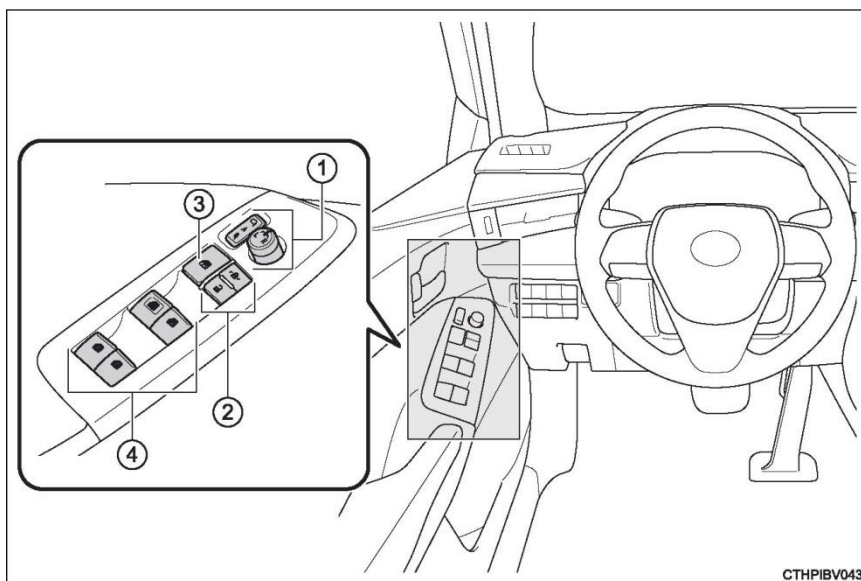

1. Регуляторы наружных зеркал заднего вида ..... С. 173  
 2. Переключатель запираения дверей ..... С. 148  
 3. Переключатель блокировки окон ..... С. 175  
 4. Переключатели электростеклоподъемников ..... С. 175

\*1 При наличии.

\*2 См. Руководство пользователя навигационной и мультимедийной систем.

## ИЛЛЮСТРИРОВАННЫЙ УКАЗАТЕЛЬ

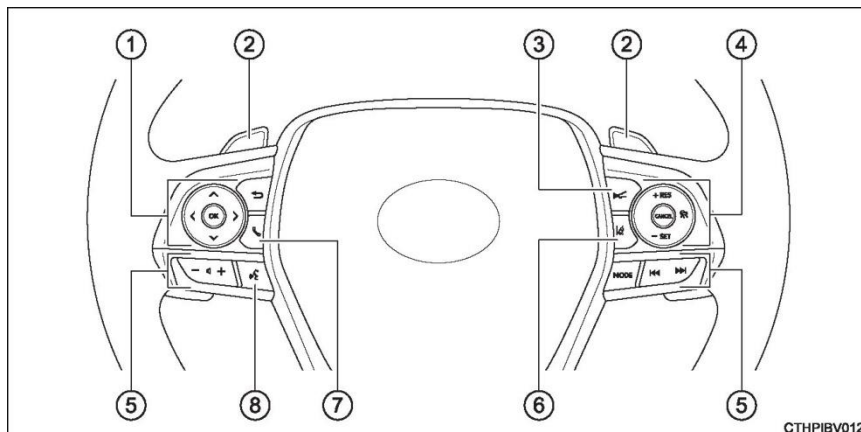

1. Переключатели управления приборами ..... С. 109, 124
2. Подрулевые переключатели передач\*<sup>1</sup> ..... С. 210
3. Переключатель установки расстояния  
между автомобилями ..... С. 282
4. Переключатель круиз-контроля  
Динамический радарный круиз-контроль  
в полном диапазоне скоростей ..... С.  
275
5. Переключатели дистанционного  
управления аудиосистемой\*<sup>2</sup>
6. Переключатель системы LTA  
(системы отслеживания полосы) ..... С.  
261
7. Переключатель телефона\*<sup>2</sup>
8. Переключатель голосового управления\*<sup>2</sup>

\*<sup>1</sup> При наличии.\*<sup>2</sup> См. Руководство пользователя навигационной и мультимедийной систем.

## ИЛЛЮСТРИРОВАННЫЙ УКАЗАТЕЛЬ

## ■Салон

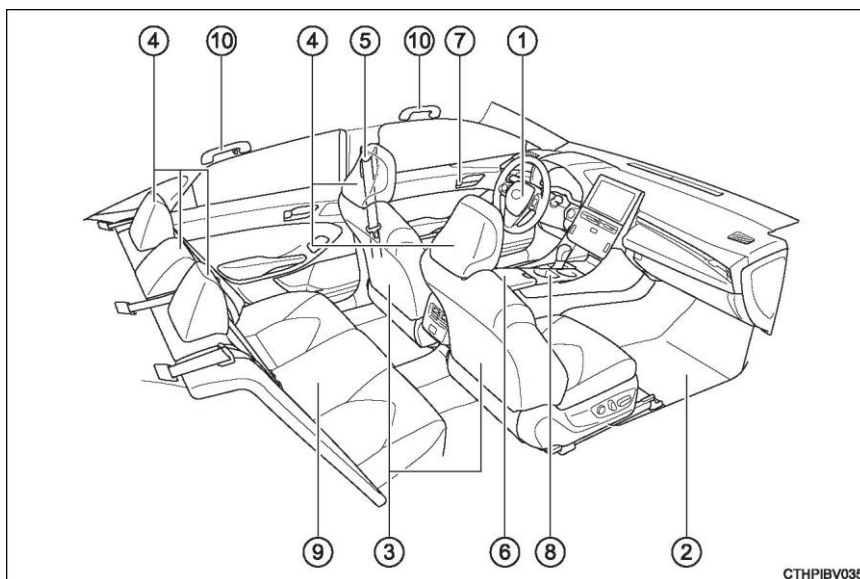

1. Подушки безопасности SRS.....	С. 35
2. Коврики .....	С. 26
3. Передние сиденьяС. ....	С.162
4. ПодголовникиС. ....	С.167
5. Ремни безопасности .....	С. 30
6. Вещевой отсек консоли .....	С. 355
7. Внутренние кнопки блокировки дверей .....	С. 148
8. Держатели стаканов.....	С. 357
9. Задние сиденья .....	С. 165
10. Дополнительные ручки .....	С. 376



## ИЛЛЮСТРИРОВАННЫЙ УКАЗАТЕЛЬ

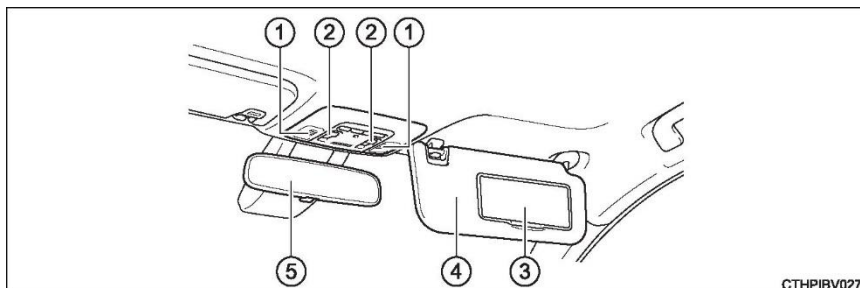

<b>1. Фонари освещения салона / фонари персонального освещения<sup>*1</sup></b> .....	<b>С. 351</b>
<b>2. Переключатели люка<sup>*2</sup></b> .....	<b>С. 179</b>
<b>Переключатели панорамного люка<sup>*2</sup></b> .....	<b>С. 183</b>
<b>3. Косметические зеркала</b> .....	<b>С. 362</b>
<b>4. Солнцезащитные козырьки</b> .....	<b>С. 362</b>
<b>5. Внутреннее зеркало заднего вида</b> .....	<b>С. 171</b>

<sup>\*1</sup> На рисунке показаны передние фонари, но сзади установлены такие же фонари.

<sup>\*2</sup> При наличии.

**Информация о безопасности****1**

<b>1-1. Для безопасности эксплуатации</b>	
Перед началом движения .....	26
Безопасность движения.....	28
Ремни безопасности .....	30
Меры предосторожности в отношении выхлопных газов.....	46
<b>1-2. Безопасность детей</b>	
Ребенок в автомобиле.....	47
Системы безопасности для детей .. .....	48
<b>1-3. Кнопка экстренного вызова TOYOTA CONNECT .....</b>	<b>70</b>
<b>1-4. Охранная система</b>	
Иммобилайзер двигателя .....	87
Сигнализация .....	88

## 1-1. ДЛЯ БЕЗОПАСНОЙ ЭКСПЛУАТАЦИИ

**Перед началом движения****Коврики**

Пользуйтесь только ковриками, специально предназначенными для автомобилей той же модели и того же года выпуска, что и Ваш автомобиль. Надежно прикрепите их в надлежащих местах к напольному покрытию.

1. Вставьте крюки (зажимы) крепления в проушины коврика.

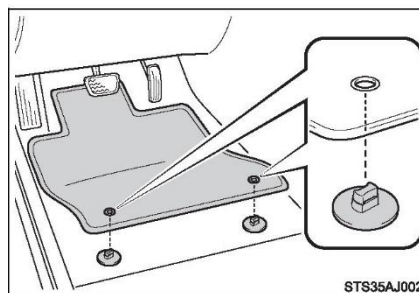

2. Поверните верхнюю головку каждого крюка (зажима) крепления для надежного закрепления коврика.

\* Обязательно совместите метки Δ.

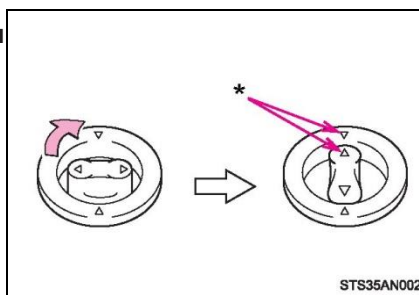

Крюки (зажимы) крепления могут отличаться по форме от показанных на рисунке.

### ПРЕДУПРЕЖДЕНИЕ

Соблюдайте следующие меры предосторожности.

В противном случае коврик водителя может сдвинуться и помешать работе педалей во время движения. Это может привести к неожиданному ускорению или затруднить остановку автомобиля. Это может стать причиной аварии с серьезными травмами или летальным исходом.

- При установке коврика под ногами водителя
  - Запрещается использовать коврики, предназначенные для автомобилей других моделей или другого года выпуска, даже если это оригинальные коврики Toyota.
  - Используйте только коврики, предназначенные для места водителя.
  - Обязательно надежно закрепляйте коврик с помощью предусмотренных крюков (зажимов) крепления.
  - Запрещается использовать два и более коврика, положенные друг на друга.
  - Не кладите коврик нижней стороной вверх или передней стороной назад.

- Перед началом движения

- Проверьте и убедитесь, что коврик надежно закреплен в правильном месте с использованием всех предусмотренных крюков (зажимов) крепления. Особенно внимательно производите эту проверку после чистки пола.
- При остановленном двигателе и рычаге управления трансмиссией в положении **P** полностью нажмите на каждую педаль и убедитесь, что коврик не мешает нажимать педали.

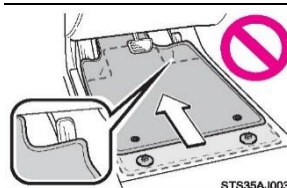

## 1-1. ДЛЯ БЕЗОПАСНОЙ ЭКСПЛУАТАЦИИ

**Безопасность движения**

Для обеспечения безопасности движения перед началом движения отрегулируйте сиденье и зеркала.

**Правильное положение водителя при вождении**

- ① Отрегулируйте угол спинки сиденья таким образом, чтобы Вы сидели прямо и Вам не нужно было наклоняться вперед, чтобы управлять автомобилем. (→С. 162)
- ② Отрегулируйте сиденье таким образом, чтобы можно было полностью выжать педали и чтобы руки были слегка согнуты в локтях, когда они лежат на рулевом колесе. (→С. 162)
- ③ Зафиксируйте подголовник в таком положении, чтобы его центр находился на уровне верхнего края ушей. (→С. 167)
- ④ Правильно пристегивайте ремень безопасности. (→С. 30)

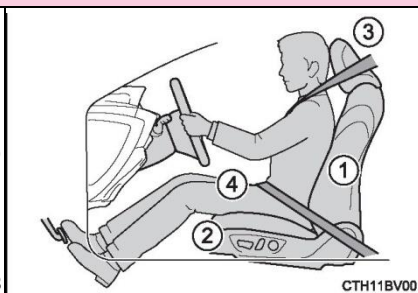
**Правильное использование ремней безопасности**

Перед началом движения убедитесь в том, что все пассажиры пристегнуты ремнями безопасности. (→С. 30)

Применяйте подходящую для ребенка детскую систему безопасности до тех пор, пока он не вырастет настолько, чтобы ему подходили ремни безопасности автомобиля. (→С. 48)

**Регулировка зеркал заднего вида**

Правильно отрегулируйте внутреннее зеркало заднего вида и наружные зеркала заднего вида, чтобы обеспечить хороший обзор назад. (→С. 171, 173)

■ Стандартное положение сиденья

① Положение сиденья

② Угол наклона спинки сиденья

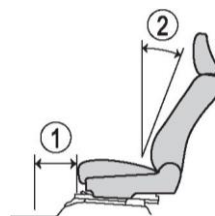

► Передние сиденья

Стандартное положение сиденья*	260 мм
Стандартный угол наклона спинки сиденья	21°

► Задние сиденья

Стандартный угол наклона спинки сиденья	► Центральное:
	22°
	► Боковые:
	26°

\*: расстояние до крайнего переднего положения

**⚠ ПРЕДУПРЕЖДЕНИЕ**

Соблюдайте следующие меры предосторожности.

Несоблюдение этих мер может стать причиной серьезных травм вплоть до летального исхода.

- Не регулируйте положение сиденья водителя во время движения.  
Это может привести к потере управления автомобилем.
- Не подкладывайте подушку между спиной водителя или пассажира и спинкой сиденья.  
Подушка может помешать принять правильное положение и снизить эффективность ремней безопасности и подголовников.
- Не размещайте ничего под передними сиденьями.  
Предметы, находящиеся под передними сиденьями, могут застрять на полозьях и воспрепятствовать фиксации сидений. Это может привести к аварии и повреждению механизма регулировки.
- Всегда соблюдайте установленное законом ограничение скорости при движении по дорогам общего пользования.
- При дальних поездках регулярно отдыхайте и избегайте вождения в усталом состоянии.  
Кроме того, если во время движения почувствуете усталость или сонливость, не продолжайте движение, а немедленно остановитесь для отдыха.

## 1-1. ДЛЯ БЕЗОПАСНОЙ ЭКСПЛУАТАЦИИ

**Ремни безопасности**

Перед началом движения убедитесь в том, что все пассажиры пристегнуты ремнями безопасности.

**Правильное использование ремней безопасности**

- Наденьте ремень таким образом, чтобы плечевая часть ремня проходила через плечо, но не соскальзывала с него и не касалась шеи.
- Поясная часть ремня безопасности должна располагаться на бедрах как можно ниже.
- Отрегулируйте положение спинки сиденья. Сидите прямо, плотно прижимаясь спиной к спинке сиденья.
- Не перекручивайте ремень безопасности.

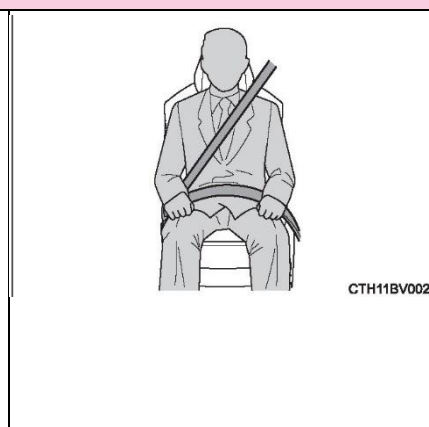
**Пристегивание и отстегивание ремня безопасности**

- ① Для пристегивания ремня безопасности вставьте ушко ремня в замок до защелкивания.
- ② Для отстегивания ремня безопасности нажмите кнопку разблокировки.

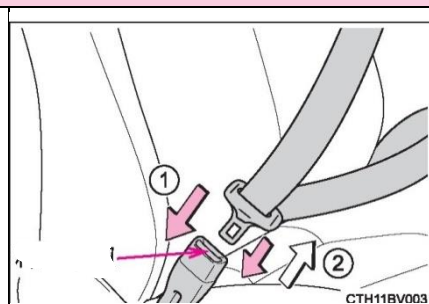

## 1-1. ДЛЯ БЕЗОПАСНОЙ ЭКСПЛУАТАЦИИ

**Регулировка высоты плечевого анкера ремня безопасности (передние сиденья)**

- ① Нажимая кнопку разблокировки, потяните плечевой анкер ремня безопасности вниз.
- ② Потяните плечевой анкер ремня безопасности вверх. Перемещайте узел регулировки высоты по необходимости вверх или вниз до защелкивания.

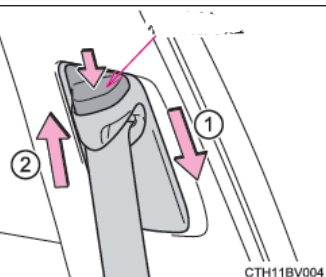
**Кнопка разблокировки**

1

Информация о безопасности

**Преднатяжители ремней безопасности (передние и задние боковые сиденья)**

Преднатяжители помогают быстро зафиксировать пассажиров, натягивая ремень безопасности при определенных видах серьезных фронтальных или боковых столкновений автомобиля.

Преднатяжители не срабатывают при незначительных фронтальных ударах, незначительных боковых ударах, ударах сзади или при опрокидывании автомобиля.

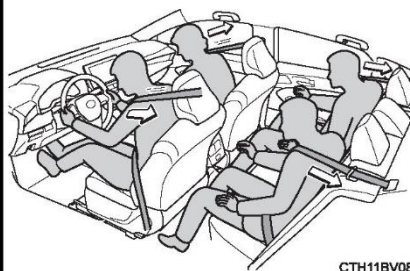



## 1-1. ДЛЯ БЕЗОПАСНОЙ ЭКСПЛУАТАЦИИ

### ■ Механизм натяжения ремней безопасности с блокировкой в аварийной ситуации (ELR)

Втягивающий механизм заблокирует ремень при внезапной остановке или ударе. Ремень также может заблокироваться, если резко наклониться вперед. При медленных плавных перемещениях ремень вытягивается, обеспечивая полную свободу движения.

### ■ Использование ремня безопасности для детей

Ремни безопасности автомобиля были разработаны с учетом анатомии взрослого человека.

- Применяйте подходящую для ребенка детскую систему безопасности до тех пор, пока он не вырастет настолько, чтобы ему подошли ремни безопасности автомобиля. (→С. 48)
- Если ребенок достаточно большой, чтобы пристегиваться ремнем безопасности автомобиля, следуйте инструкциям по использованию ремня безопасности. (→С. 30)

### ■ Замена ремня после срабатывания преднатяжителя

В случае нескольких последовательных столкновений преднатяжители срабатывают только во время первого столкновения и не срабатывают во время второго и последующих столкновений.

### ■ Правила использования ремней безопасности

Если в вашей стране/регионе проживания действуют особые правила по использованию ремней безопасности, обратитесь к дилеру Toyota для замены или установки ремней безопасности.

### ■ Ремень безопасности заднего сиденья

Используйте ремень безопасности после его продевания через направляющую, если ремень безопасности свободно выходит из нее.

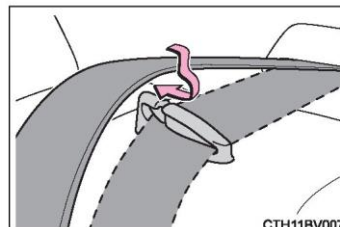



## ПРЕДУПРЕЖДЕНИЕ

Соблюдайте приведенные ниже меры предосторожности для снижения вероятности травмы в случае резкого торможения, неожиданного изменения направления или аварии.

Несоблюдение этих мер может стать причиной серьезных травм вплоть до летального исхода.

### ■ Использование ремней безопасности

- Убедитесь в том, что все пассажиры пристегнуты ремнями безопасности.
- Обязательно правильно пристегивайтесь ремнем безопасности.
- Каждый ремень безопасности должен использоваться только одним человеком. Он не должен использоваться одновременно несколькими людьми, в том числе детьми.
- Toyota рекомендует сажать детей на задние сиденья и обязательно использовать ремни безопасности и/или соответствующие системы безопасности для детей.
- Для достижения комфортного положения не наклоняйте сиденье больше, чем это необходимо. Ремни безопасности действуют наиболее эффективно только тогда, когда пассажиры сидят прямо, опираясь на спинку сиденья.
- Не пропускайте плечевой ремень под рукой.
- Старайтесь располагать поясной ремень безопасности как можно ниже на бедрах.

### ■ Беременные

Проконсультируйтесь у врача и пристегивайте ремень безопасности соответствующим образом.

(→С. 30)

Беременные женщины, как и другие пассажиры, должны размещать поясной ремень безопасности как можно ниже на бедрах, а плечевой ремень безопасности должен быть полностью вытянут по диагонали по плечам, избегая касания ремнем окружности живота.

Неправильное размещение ремня безопасности при экстренном торможении или столкновении может стать причиной тяжелых травм или летального исхода не только для беременной женщины, но и для плода.

### ■ Люди, страдающие различными заболеваниями

Проконсультируйтесь у врача и пристегивайте ремень безопасности соответствующим образом. (→С. 30)



## 1-1. ДЛЯ БЕЗОПАСНОЙ ЭКСПЛУАТАЦИИ

**ПРЕДУПРЕЖДЕНИЕ**

- Если в автомобиле находятся дети  
Не разрешайте детям играть с ремнем безопасности. Если ремень наматывается на шею ребенка, это может привести к удушению или другим серьезным травмам вплоть до летального исхода. Если это произошло и замок невозможно отстегнуть, необходимо разрезать ремень с помощью ножниц.
- Преднатяжители ремней безопасности  
Если преднатяжитель был активирован, загорается контрольная лампа SRS. В этом случае ремень безопасности не может использоваться повторно и должен быть заменен дилером Toyota.
- Регулируемый плечевой анкер  
Всегда следите за тем, чтобы плечевой ремень проходил через центр плеча. Ремень должен проходить подальше от шеи, но так, чтобы он не спадал с плеча. Невыполнение этого требования может снизить степень защиты при аварии и стать причиной летального исхода или тяжелых травм в случае аварии, резкой остановки или неожиданного изменения направления движения. (→С. 31)
- Повреждение и износ ремня безопасности

  - Закрывая дверь, следите за тем, чтобы не повредить ремень безопасности, его ушко или замок.
  - Периодически проверяйте ремни безопасности. Проверяйте, не появились ли на ремнях порезы, признаки износа или ослабленные части. Не пользуйтесь поврежденными ремнями, пока их не заменят. Поврежденные ремни безопасности не защищают пассажира от серьезных травм или гибели.
  - Убедитесь, что ремень и ушко ремня закреплены и что ремень не перекручен.  
Если ремень безопасности неисправен, немедленно обратитесь к дилеру Toyota.
  - Если автомобиль попал в серьезную аварию, замените узлы сидений, в том числе ремни безопасности, даже в случае отсутствия явных повреждений.
  - Не пытайтесь установить, снять, модифицировать, разобрать или утилизировать ремни безопасности. При необходимости ремонта обращайтесь к дилеру Toyota. Неправильное обращение может привести к нарушениям в работе.
  - При использовании ремня безопасности всегда следите за тем, чтобы плечевой ремень проходил через регулировочную направляющую. Неправильное пристегивание ремней безопасности снижает защиту в случае аварии и может привести к серьезным травмам или даже летальному исходу в случае столкновения или резкой остановки.
  - Всегда следите за тем, чтобы ремень безопасности не был перекручен, не цеплялся за направляющую или спинку сиденья и находился в правильном положении.

## Подушки безопасности SRS

Подушки безопасности SRS срабатывают при определенных типах ударов автомобиля, которые могут привести к серьезным травмам пассажиров. Эти подушки совместно с ремнями безопасности служат для снижения риска летального исхода или серьезной травмы людей в автомобиле.

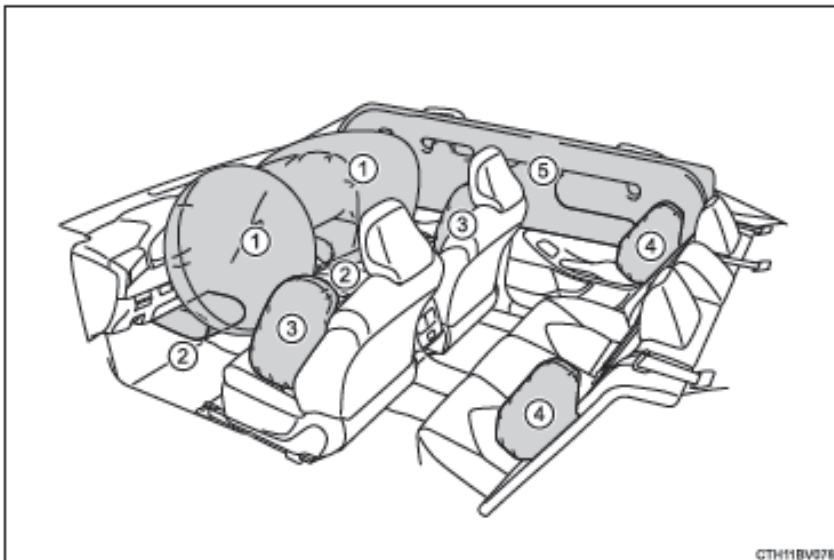

### ♦ Передние подушки безопасности SRS

#### ① Подушки безопасности SRS водителя / переднего пассажира

Могут помочь защитить голову и грудь водителя и переднего пассажира от удара о детали салона

#### ② Подушки безопасности SRS на уровне коленей

Могут помочь защитить водителя и переднего пассажира

## 1-1. ДЛЯ БЕЗОПАСНОЙ ЭКСПЛУАТАЦИИ

---

### ◆ Боковые подушки и шторки безопасности SRS

---

- ③ Передние боковые подушки безопасности SRS  
Могут помочь защитить туловище людей, находящихся на передних сиденьях
- ④ Задние боковые подушки безопасности SRS  
Могут помочь защитить туловище людей, находящихся на задних боковых сиденьях
- ⑤ Боковые шторки безопасности SRS  
Могут помочь защитить, в основном, головы людей, занимающих боковые сиденья  
Компоненты системы подушек безопасности SRS

### ♦ Боковые подушки и шторки безопасности SRS

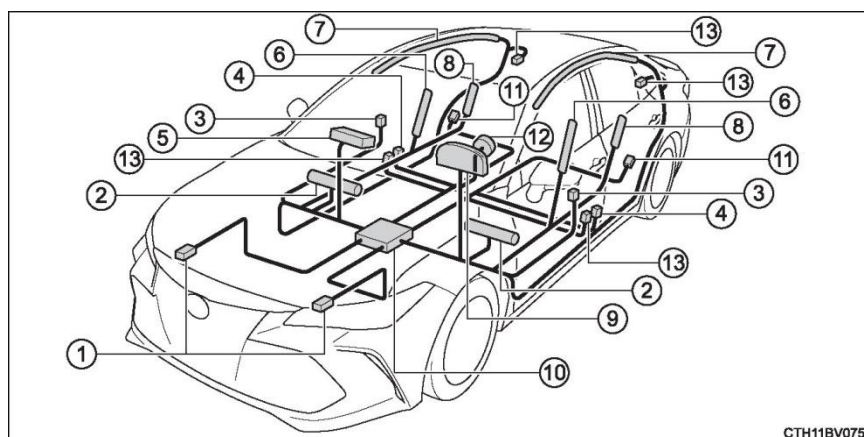

- |   |  |
|---|--|
| 1. Датчики фронтального удара               | 7. Шторки безопасности                                     |
| 2. Подушки безопасности на уровне коленей   | 8. Задние боковые подушки безопасности                     |
| 3. Датчики бокового удара (передние двери)  | 9. Контрольная лампа SRS                                   |
| 4. Датчики бокового удара (передние)        | 10. Узел датчиков подушек безопасности                     |
| 5. Подушка безопасности переднего пассажира | 11. Датчики бокового удара (задние)                        |
| 6. Передние боковые подушки безопасности    | 12. Подушка безопасности водителя                          |
|   | 13. Преднатяжители ремней безопасности и ограничители силы |

Выше показаны основные компоненты системы подушек безопасности SRS. Система подушек безопасности SRS управляется узлом датчиков подушек безопасности. При срабатывании подушек безопасности химическая реакция, проходящая в надувающих устройствах, стремительно наполняет подушки безопасности нетоксичным газом для сдерживания смещения вперед людей, находящихся в автомобиле.

**ПРЕДУПРЕЖДЕНИЕ****■ Меры предосторожности при обращении с подушками безопасности SRS**

Соблюдайте перечисленные ниже меры предосторожности при обращении с подушками безопасности SRS.

Несоблюдение этих мер может стать причиной серьезных травм вплоть до летального исхода.

- Водитель и все пассажиры в автомобиле должны быть правильно пристегнуты ремнями безопасности. Подушки безопасности SRS являются вспомогательными устройствами, их следует использовать вместе с ремнями безопасности.
- Подушка безопасности SRS водителя разворачивается со значительной силой, что может привести к серьезной травме вплоть до летального исхода, в особенности, если водитель находится слишком близко к подушке.

Поскольку опасная зона при надувании подушки безопасности водителя составляет первые 50-75 мм, Вы будете в безопасности, если расположитесь в 250 мм от нее. Данное расстояние измеряется от центра рулевого колеса до Вашей груди. Если оно меньше 250 мм, то Вы можете изменить его следующими способами:

- Отодвиньте сиденье назад настолько, чтобы Вам было удобно доставать до педалей.
- Немного откиньте назад спинку сиденья. Хотя конструкции автомобилей отличаются друг от друга, многие водители могут установить расстояние в 250 мм даже тогда, когда сиденье водителя полностью сдвинуто вперед, просто немного отклонив спинку сиденья. Если наклон спинки сиденья ухудшает обзор, подложите устойчивую нескользкую подушку или поднимите сиденье (если в Вашем автомобиле предусмотрена такая функция).
- Если положение рулевого колеса можно регулировать, наклоните его вниз. Это позволит направить подушку безопасности на Вашу грудь, а не на голову или шею.  
Сиденье следует регулировать в соответствии с приведенными выше рекомендациями, сохраняя контроль над педалями, рулевым колесом и обеспечивая хороший обзор приборной панели.
- Подушка безопасности SRS переднего пассажира также разворачивается со значительной силой, что может привести к серьезной травме вплоть до летального исхода, в особенности, если передний пассажир находится слишком близко к подушке. Сиденье переднего пассажира должно располагаться как можно дальше от подушки безопасности, а спинка сиденья должна быть отрегулирована таким образом, чтобы пассажир сидел прямо.
- Неправильно посаженные и/или закрепленные младенцы и дети могут получить серьезные или смертельные травмы в результате срабатывания подушки безопасности. Если младенец или ребенок еще слишком мал для того, чтобы использовать ремень безопасности, он должен быть правильно закреплен с помощью системы безопасности для детей. Toyota настоятельно рекомендует, чтобы все младенцы и дети находились в автомобиле на заднем сиденье и были надежно закреплены на своих местах. Задние сиденья являются более безопасными для детей, чем переднее пассажирское сиденье. (→С. 48)

### ⚠ ПРЕДУПРЕЖДЕНИЕ

#### ■ Меры предосторожности при обращении с подушками безопасности SRS

- Не сидите на краю сиденья и не прислоняйтесь к приборной панели.

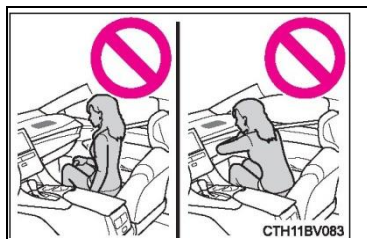

- Не позволяйте ребенку стоять перед подушкой безопасности SRS переднего пассажира или сидеть на коленях переднего пассажира.

- Не позволяйте пассажиру переднего сиденья держать на коленях какие-либо предметы.

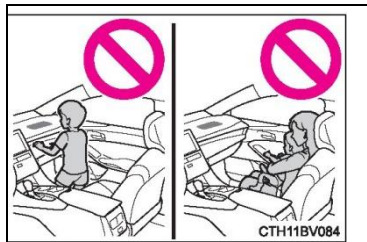

- Не прислоняйтесь к двери, продольной балке крыши, передней, боковой или задней стойке.



- Не разрешайте никому стоять на коленях на пассажирском сидении лицом к двери или высовывать голову или руки из автомобиля.

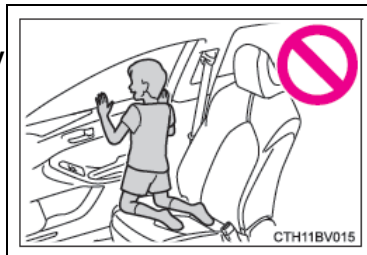





## ПРЕДУПРЕЖДЕНИЕ

### ■ Меры предосторожности при обращении с подушками безопасности SRS

- Ничего не прикрепляйте и не прислоняйте к приборной доске, центральной части рулевого колеса или к нижней части приборной панели.

При срабатывании подушек безопасности SRS водителя, переднего пассажира и подушек безопасности для коленей эти предметы могут разлететься по салону.

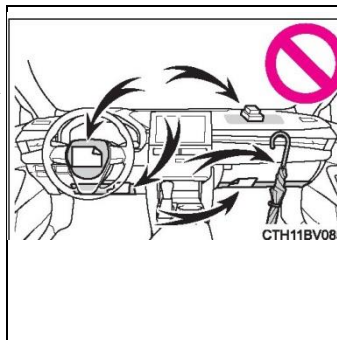

- Ничего не прикрепляйте к дверям, ветровому стеклу, боковым окнам, передним и задним стойкам, продольной балке крыши, дополнительным ручкам и т.д.

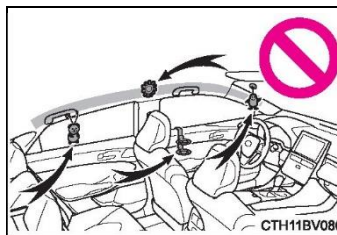

- Не вешайте на крючки вешалки плечики для одежды или другие твердые предметы. При срабатывании шторки безопасности SRS эти предметы могут разлететься по салону и привести к серьезным травмам или летальному исходу.
- Если в месте срабатывания подушки безопасности SRS на уровне коленей установлена виниловая крышка, не забудьте снять ее.
- Не используйте аксессуары для сидений, экранирующие области срабатывания боковых подушек безопасности SRS, поскольку они могут помешать раскрытию подушек безопасности SRS. Такие аксессуары могут помешать правильному срабатыванию боковых подушек безопасности, привести к блокировке системы или вызвать случайное надувание боковых подушек безопасности, что может привести к серьезным травмам или летальному исходу.
- Не стучите и не надавливайте на места, где находятся компоненты подушек безопасности SRS, и на передние двери. Это может стать причиной неправильной работы подушек безопасности SRS.
- Не касайтесь никаких компонентов системы сразу после срабатывания (надувания) подушек безопасности SRS, поскольку они могут быть горячими.
- Если Вам трудно дышать после срабатывания подушки безопасности SRS, откройте дверь или боковое окно, чтобы обеспечить приток свежего воздуха, или выйдите из автомобиля, если это не опасно. При первой возможности смойте с себя остатки материалов от срабатывания подушек для предотвращения раздражения кожи.
- Если отделения, где расположены подушки безопасности SRS, например центральная часть рулевого колеса или панели отделки передних и задних стоек, повреждены или имеют трещины, обратитесь к дилеру Toyota для их замены.



**ПРЕДУПРЕЖДЕНИЕ****■ Модификация и утилизация компонентов системы подушек безопасности SRS**

Не утилизируйте автомобиль и не осуществляйте никакие из перечисленных ниже модификаций без консультации с дилером Toyota. Подушки безопасности SRS могут случайно сработать (надуться) и стать причиной серьезной травмы вплоть до летального исхода.

- Установка, снятие, разборка и ремонт подушек безопасности SRS
- Ремонт, модификация, снятие или замена рулевого колеса, приборной панели, приборной доски, сидений или обивки сидений, передних, боковых и задних стоек, продольной балки крыши, панелей передних дверей, обшивки передних дверей или динамиков, расположенных в передних дверях
- Модификации панели передней двери (например, отверстия в ней)
- Ремонт или модификация переднего крыла, переднего бампера или боковой части салона
- Установка защиты на переднюю решетку (защитные дуги, «кенгурятники» и т.д.), снегоочистителей или лебедок
- Модификация системы подвески автомобиля
- Установка электронных приборов, например устройств двухсторонней радиосвязи (РЧ-передатчика) или CD-плееров

**■ При срабатывании (надувании) подушек SRS**

- В результате контакта с подушкой безопасности SRS вследствие высокой скорости ее срабатывания (надувания горячими газами) возможны небольшие ушибы, ожоги, ссадины и т.д.
- При срабатывании слышен громкий хлопок и вылетает белый порошок.
- Части модуля подушек безопасности (втулка рулевого колеса, крышка подушки безопасности и надувающее устройство), а также передние сиденья, части передних и задних стоек кузова и продольная балка крыши могут оставаться сильно нагретыми в течение нескольких минут. Сама подушка безопасности также может быть горячей.
- Может растрескаться ветровое стекло.
- Все двери будут разблокированы. (→С. 150)
- Управление тормозами и стоп-сигналами будет выполняться автоматически. (→С. 320)
- Автоматически включается освещение салона. (→С. 351)
- Автоматически включается аварийная сигнализация. (→С. 438)
- Подача топлива в двигатель будет остановлена. (→С. 448)
- Пользователям интеллектуального помощника G-Book: при возникновении любой из указанных ниже ситуаций система отправляет аварийный сигнал в диспетчерский центр и передать данные о местоположении автомобиля (без необходимости нажатия кнопки «SOS»), после чего диспетчер попытается поговорить с водителем или пассажирами, чтобы определить уровень серьезности аварии и объем требуемой помощи. Если водитель и пассажиры не выходят на связь, диспетчер автоматически классифицирует этот вызов как экстренный и помогает в организации отправки необходимых экстренных служб.
- Сработала подушка безопасности SRS.
- Сработал преднатяжитель ремня безопасности.
- Автомобиль получил сильный удар сзади.

**■ Условия срабатывания подушки безопасности SRS (передние подушки безопасности SRS)**

- **Передние подушки безопасности SRS срабатывают в случае удара, превышающего по силе установленный пороговый уровень (уровень силы, соответствующий лобовому столкновению на скорости примерно 20-30 км/ч с фиксированной стеной, которая не подвергается смещению или деформации). Однако в перечисленных ниже ситуациях эта пороговая скорость может быть значительно выше:**
  - Если автомобиль сталкивается с объектом, например, припаркованным автомобилем или дорожным знаком, который при ударе может перемещаться или деформироваться
  - Если автомобиль подминается во время столкновения, например, когда капот автомобиля «уходит» под платформу грузовика и т.п.
  - **В зависимости от типа столкновения возможна активация только преднатяжителей ремней безопасности.**

■ Условия срабатывания подушки безопасности SRS (боковые подушки безопасности и боковые шторки безопасности SRS)

- Боковые подушки и шторки безопасности SRS срабатывают в случае удара, превышающего по силе установленный пороговый уровень (уровень силы, соответствующий силе удара при столкновении автомобиля массой 1 500 кг с кузовом автомобиля с направления, перпендикулярного ориентации автомобиля, при скорости 20-30 км/ч).
- Обе боковые шторки безопасности SRS могут также сработать в случае сильного лобового столкновения.

■ Обстоятельства, при которых подушки безопасности SRS могут срабатывать (надуваться) (не вследствие столкновения)

Передние подушки безопасности SRS и шторки безопасности SRS могут раскрыться, если нижняя часть автомобиля подвергается сильному удару. Некоторые примеры показаны на рисунке.

- Удар о бордюр, кромку тротуара или о твердую поверхность
- Падение в глубокую яму или перескакивание через нее
- Жесткое приземление или падение автомобиля

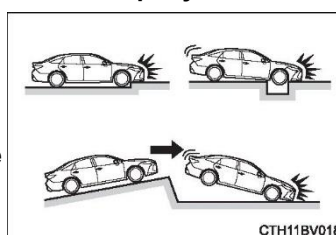

■ Типы столкновений, при которых подушки безопасности SRS (передние подушки безопасности SRS) могут не сработать

Передние подушки безопасности SRS обычно не срабатывают в случае удара сбоку, сзади, при переворачивании автомобиля, а также в случае лобового столкновения на малой скорости. Тем не менее всегда, когда столкновение любого типа вызывает достаточное замедление движения автомобиля в поступательном направлении, может произойти раскрытие передних подушек безопасности SRS.

- Боковое столкновение
- Удар сзади
- Переворачивание автомобиля

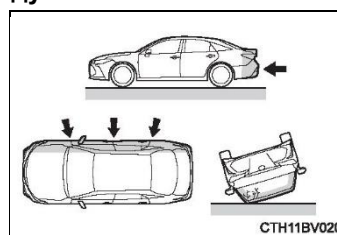

■ Типы столкновений, при которых могут не сработать подушки безопасности SRS (боковые подушки безопасности и шторки безопасности SRS) Боковые подушки безопасности и шторки безопасности SRS могут не сработать, если автомобиль подвергся боковому удару под определенным углом или боковому удару в кузов автомобиля, но вне зоны пассажирского салона.

- Боковой удар в корпус автомобиля вне зоны пассажирского салона
- Боковое столкновение с автомобилем под углом

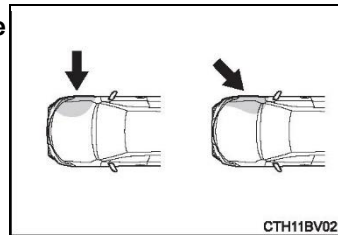

Боковые подушки безопасности SRS обычно не срабатывают в случае удара спереди, сзади, при переворачивании автомобиля, а также в случае бокового столкновения на малой скорости.

- Лобовое столкновение
- Удар сзади
- Переворачивание автомобиля

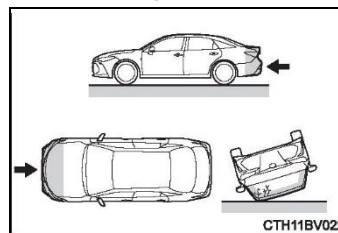

Передние подушки безопасности SRS обычно не срабатывают в случае удара сбоку, сзади, при переворачивании автомобиля, а также в случае лобового столкновения на малой скорости.

- Удар сзади
- Переворачивание автомобиля

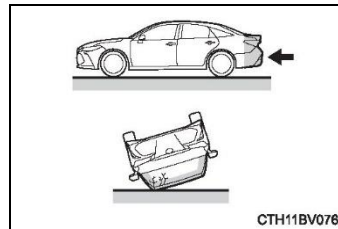

■ Когда обращаться к дилеру Toyota

В указанных ниже случаях необходимо проверить и/или отремонтировать автомобиль. Как можно скорее обратитесь к дилеру Toyota.

• Сработали какие-либо из подушек безопасности SRS.

• Передняя часть автомобиля повреждена или деформирована или пострадала в дорожно-транспортном происшествии, недостаточно серьезном для срабатывания передних подушек безопасности SRS.

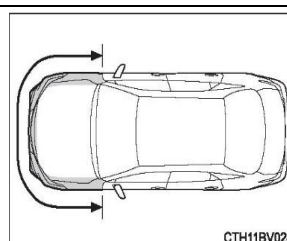

• Частичное повреждение, деформация двери или окружающей ее области или отверстие в ней, либо автомобиль пострадал в дорожно-транспортном происшествии, недостаточно серьезном для срабатывания боковых подушек безопасности и шторок безопасности SRS.

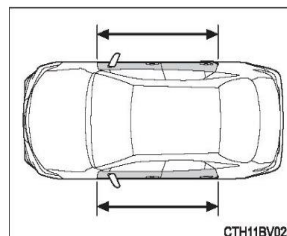

• Отделение для подушки безопасности в рулевом колесе, приборная доска рядом с подушкой безопасности переднего пассажира или нижняя часть приборной панели поцарапаны, треснуты или повреждены каким-либо другим образом.

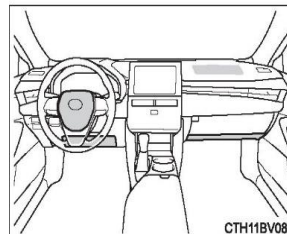

• Поверхности сидений с боковыми подушками безопасности SRS поцарапаны, треснуты или повреждены каким-либо другим образом.

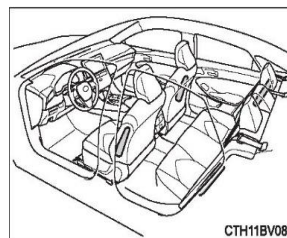

• Части передних, задних стоек или отделка (подкладка) продольной балки крыши, внутри которых находятся шторки безопасности SRS, поцарапаны, треснуты или повреждены каким-либо другим образом.

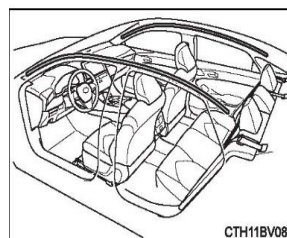



## Меры предосторожности в отношении выхлопных газов

Выхлопные газы содержат опасные для здоровья человека вещества.

### ПРЕДУПРЕЖДЕНИЕ

Выхлопные газы содержат опасный угарный газ (СО), не имеющий цвета и запаха. Соблюдайте следующие меры предосторожности. Несоблюдение этого требования может привести к попаданию выхлопных газов в салон автомобиля и, как следствие, к аварии, вызванной головокружением, или к летальному исходу либо причинению серьезного вреда здоровью.

#### ■ Важные замечания относительно движения

- Дверь багажного отделения должна быть закрытой.
- Если в салоне автомобиля ощущается запах выхлопных газов даже при закрытой двери багажного отделения, откройте окна и как можно скорее обратитесь к дилеру Toyota для проверки автомобиля.

#### ■ На стоянке

- Если автомобиль находится в гараже или другом плохо вентилируемом или закрытом помещении, заглушите двигатель.
- Не оставляйте автомобиль на длительное время с включенным двигателем.  
Если избежать этого невозможно, припаркуйте автомобиль на открытом пространстве и убедитесь, что выхлопные газы не попадают в салон автомобиля.
- Не оставляйте автомобиль с работающим двигателем около сугробов или во время снегопада. Если вокруг автомобиля с работающим двигателем вырастает сугроб, выхлопные газы могут накапливаться и проникать в салон автомобиля.

#### ■ Выхлопная труба

Выхлопную систему необходимо регулярно проверять. При наличии отверстий или трещин, вызванных коррозией, а также при обнаружении поврежденных соединений или повышенном шуме выхлопа обязательно проверьте и отремонтируйте автомобиль у дилера Toyota.

## Ребенок в автомобиле

Если в автомобиле находится ребенок, соблюдайте следующие меры безопасности.

Применяйте подходящую для ребенка систему безопасности для детей до тех пор, пока он не вырастет настолько, чтобы ему подошли ремни безопасности автомобиля.

- Рекомендуется размещать детей на задних сиденьях во избежание случайных контактов с рычагом управления трансмиссией, рычагом включения стеклоочистителей и т.д.
- Используйте защитную функцию блокировки задних дверей или переключатель блокировки окон, чтобы дети во время движения не могли случайно открыть двери или включить электрические стеклоподъемники.
- Не разрешайте маленьким детям управлять оборудованием, которое может прищемить какие-либо части тела, например электрическими стеклоподъемниками, капотом, дверью багажного отделения, сиденьями и т.д.



### ПРЕДУПРЕЖДЕНИЕ

Ни в коем случае не оставляйте детей в автомобиле без присмотра, не давайте детям ключи и не позволяйте детям пользоваться ключами.

Дети могут завести автомобиль или перевести рычаг управления трансмиссией в нейтральное положение. Также существует опасность того, что дети могут травмироваться сами, играя с окнами, люком, панорамным люком или с другим оборудованием автомобиля. Кроме того, сильный нагрев салона автомобиля или, наоборот, слишком низкая температура в салоне могут быть смертельно опасными для детей.

## Системы безопасности для детей

Перед установкой в автомобиле системы безопасности для детей следует прочитать меры предосторожности, описание разных типов систем безопасности для детей, способов установки и т.д., указанные в данном руководстве.

- Если ребенок еще слишком мал, чтобы использовать ремень безопасности, необходимо использовать систему безопасности для детей. Из соображений безопасности ребенка устанавливайте систему безопасности для детей на заднее сиденье. Обязательно используйте способ установки, описанный в руководстве по эксплуатации, поставляемом вместе с системой безопасности для детей.
- Рекомендуется использование оригинальной системы безопасности для детей компании Toyota, поскольку ее использование в данном автомобиле обеспечит более высокую степень безопасности. Оригинальные системы безопасности для детей Toyota изготавливаются специально для автомобилей Toyota. Их можно приобрести у дилера Toyota.

### Содержание

О чем следует помнить .....	С. 48
Системы безопасности для детей .....	С. 50
При использовании систем безопасности для детей .....	С. 52
Способы установки систем безопасности для детей	
• Фиксация ремнем безопасности.....	С. 55
• Фиксация жестким анкером ISOFIX .....	С. 61
• Использование анкера крепления верхнего ремня.....	С. 68

### О чем следует помнить

- Всегда помните и соблюдайте предостережения, а также законы и нормы относительно использования систем безопасности для детей.
  - Применяйте подходящую для ребенка систему безопасности для детей до тех пор, пока он не вырастет настолько, чтобы ему подошли ремни безопасности автомобиля.
  - Выбирайте систему безопасности для детей, соответствующую возрасту и комплекции ребенка.
  - Следует обратить внимание на то, что не все системы безопасности для детей помещаются в любой автомобиль.
- Перед приобретением или использованием системы безопасности для детей проверьте ее на совместимость с положениями сиденья.  
(С. 56, 63)

 **ПРЕДУПРЕЖДЕНИЕ****■ Ребенок в автомобиле**

Соблюдайте следующие меры предосторожности.

Несоблюдение этих мер может стать причиной серьезных травм вплоть до летального исхода.

- Для эффективной защиты при автомобильных авариях и резких остановках ребенок должен быть правильно зафиксирован с помощью ремня безопасности или правильно установленной системы безопасности для детей. Подробные сведения об установке системы безопасности для детей приведены в руководстве по ее эксплуатации. В настоящем руководстве приводятся общие инструкции по установке.
- Toyota настоятельно рекомендует использовать подходящую систему безопасности для детей, соответствующую весу и комплекции ребенка, на заднем сиденье. Согласно статистике несчастных случаев, для ребенка безопаснее быть правильно пристегнутым на заднем сиденье, чем на переднем.
- Транспортировка ребенка на руках не заменяет систему безопасности для детей. При аварии ребенок может удариться о ветровое стекло или оказаться зажатым между тем, кто его держит, и внутренними частями автомобиля.

**■ Использование системы безопасности для детей**

Если система безопасности для детей закреплена неправильно, то ребенок или другой пассажир может получить серьезную травму или даже погибнуть в случае резкого торможения, неожиданного изменения направления движения или аварии.

- Если автомобиль получит сильный удар во время аварии, система безопасности для детей может получить повреждения, незаметные на первый взгляд. В таких случаях больше не используйте данную систему безопасности для детей.
- В зависимости от системы безопасности для детей установка может оказаться сложной или невозможной. В таком случае проверьте, подходит ли система безопасности для детей для установки в данном автомобиле. (→С. 55,61) Установку и эксплуатацию системы безопасности для детей производителе, внимательно изучив способ ее фиксации в данном руководстве, а также в руководстве по эксплуатации, поставляемом вместе с системой безопасности для детей.
- Система безопасности для детей должна быть правильно закреплена на сиденье, даже если она не используется. Не оставляйте систему безопасности для детей незакрепленной в пассажирском салоне.
- Если необходимо снять систему безопасности для детей, извлеките ее из автомобиля или надежно закрепите в багажном отделении.

### Системы безопасности для детей

Подходящая система безопасности для детей может быть установлена в автомобиле только после определения следующих пунктов.

■ **Стандарт для систем безопасности для детей**

Использование системы безопасности для детей, соответствующей стандарту GB27887-2011.

■ **Весовые группы**

При определении совместимости системы безопасности для детей необходимо пользоваться данной таблицей весовых групп. Определяйте совместимость в соответствии с таблицей совместимости систем безопасности для детей. (→С. 56, 63)



Системы безопасности для детей, соответствующие стандарту GB27887-2011, делятся на 5 групп в зависимости от веса ребенка.

Весовые группы	Вес ребенка	Возраст (справочно)*
Группа 0	Не более 10 кг	Около 9 месяцев
Группа 0+	Не более 13 кг	Около 1,5 лет
Группа I	9-18 кг	9 месяцев - около 4 лет
Группа II	15-25 кг	3 года - около 7 лет
Группа III	22-36 кг	6 лет - около 12 лет

\*: возрастные диапазоны являются стандартными приблизительными значениями. Основным критерием является вес ребенка.

■ Способы установки системы безопасности для детей

О правилах установки системы безопасности для детей прочитайте в руководстве об эксплуатации, поставляемом вместе с системой безопасности для детей.

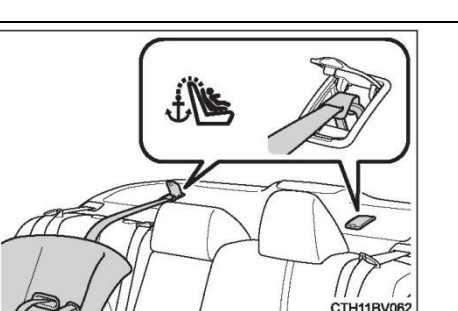
Способ установки	Страница
<p>Фиксация при помощи ремня безопасности</p>	
<p>Фиксация жестким анкером ISOFIX</p>	
<p>Фиксация анкером крепления верхнего ремня</p>	

**При использовании систем безопасности для детей****■ Установка системы безопасности для детей на переднем пассажирском сиденье**

Из соображений безопасности ребенка устанавливайте систему безопасности для детей на заднее сиденье. Если установки системы безопасности для детей на переднем пассажирском сиденье не избежать, отрегулируйте сиденье следующим образом и установите систему безопасности для детей.

- Установите спинку сиденья в вертикально положение.
- Отодвиньте переднее сиденье в крайнее заднее положение.
- Если высоту сиденья можно регулировать, установите ее в самое верхнее положение.
- Если подголовник мешает установке системы безопасности для детей и может быть снят, снимите его.



## ⚠ ПРЕДУПРЕЖДЕНИЕ

■ При использовании систем безопасности для детей

Соблюдайте следующие меры предосторожности.

Несоблюдение этих мер может стать причиной серьезных травм вплоть до летального исхода.

• Запрещается использовать на сиденье переднего пассажира систему безопасности для детей, в которой ребенок сидит лицом против хода движения, если автомобиль оснащен передними подушками безопасности (в активированном состоянии) !

В случае аварии сила, обеспечивающая быстрое надувание подушки безопасности переднего пассажира, может привести к серьезной травме ребенка вплоть до летального исхода.

• На солнцезащитном козырьке пассажира предусмотрена наклейка, предупреждающая о том, что на переднее пассажирское сиденье запрещено устанавливать систему безопасности для детей, в которой ребенок сидит лицом против хода движения.

Табличка показана на рисунке ниже.

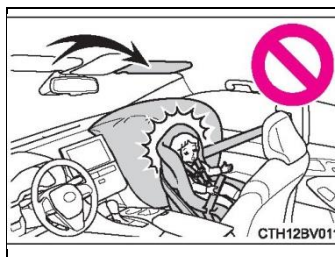
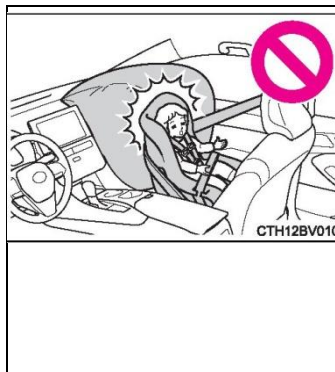

## ⚠ ПРЕДУПРЕЖДЕНИЕ



**НЕ УСТАНОВЛИВАЙТЕ**  
систему безопасности для  
детей лицом назад на  
сиденье с подушкой  
безопасности, так как это  
может привести к СМЕРТИ  
ИЛИ СЕРЬЕЗНЫМ ТРАВМАМ

DO NOT place rear-facing child seat on this seat with  
airbag DEATH OR SERIOUS INJURY can occur

CTH11BV077



### ⚠ ПРЕДУПРЕЖДЕНИЕ

■ При использовании системы безопасности для детей

- Система безопасности для детей, в которой ребенок сидит лицом по ходу движения, может устанавливаться на переднее сиденье только в том случае, если это неизбежно. При установке системы безопасности для детей на переднем пассажирском сиденье лицом по ходу движения отодвиньте это сиденье назад до упора. Невыполнение этого требования может стать причиной серьезной травмы вплоть до летального исхода при срабатывании (надувании) подушек безопасности.



- Не позволяйте ребенку прислонять голову или любые другие части тела к двери, участку сиденья, передней, центральной или задней стойкам или боковым продольным балкам крыши, откуда раскрываются боковые подушки безопасности SRS или шторки безопасности SRS, даже если ребенок находится в системе безопасности для детей. Это опасно, так как в случае срабатывания боковых подушек или шторок безопасности SRS удар раскрывающейся подушки может привести к серьезной травме или гибели ребенка.



- При установке сиденья школьника (дополнительного кресла) обязательно убедитесь, что плечевой ремень проходит через середину плеча ребенка. Ремень следует пропускать подальше от шеи ребенка, но так, чтобы он не сползал с его плеча.

- Выбирайте систему безопасности для детей, соответствующую возрасту и комплекции ребенка, и устанавливайте ее на заднее сиденье.

- Если сиденье водителя мешает правильной установке системы безопасности для детей, установите ее на правое заднее сиденье.

- Отрегулируйте сиденье переднего пассажира таким образом, чтобы оно не мешало системе безопасности для детей.

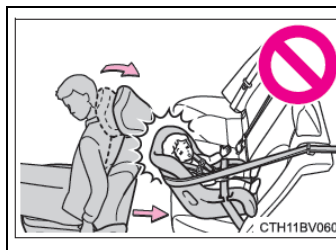

### Система безопасности для детей, фиксируемая ремнем безопасности

#### ■ Совместимость каждого из положений установки с системами безопасности для детей

В таблице совместимости систем безопасности для детей (→С. 56) с помощью различных символов представлены типы установок доступных систем безопасности для детей и положения сидений, подходящие для установки системы безопасности для детей. Кроме того, также можно выбрать рекомендованные системы безопасности для детей, подходящие для Вашего ребенка. Определяйте совместимость в соответствии с «Определением положений установки сидений и весовой группы, соответствующих системам безопасности для детей, фиксируемых ремнем безопасности».

#### ◆ Определение положений установки сидений и весовой группы, соответствующих системам безопасности для детей, фиксируемых ремнем безопасности

##### 1. Определение весовой группы с помощью веса ребенка (→С. 50)

Пример 1: при весе 12 кг весовая группа 0+

Пример 2: при весе 15 кг весовая группа I

2. С помощью таблицы «Использование систем безопасности для детей, фиксируемых ремнем безопасности: совместимость систем безопасности для детей» определение и выбор подходящего положения сиденья и типа установки системы безопасности для детей. (→С. 56)

57 1-2. БЕЗОПАСНОСТЬ ДЕТЕЙ

♦ Таблица «Использование систем безопасности для детей, фиксируемых ремнем безопасности: совместимость систем безопасности для детей»

Если система безопасности для детей относится к категории «Универсальная», ее можно установить в положении, обозначенном U или UF в таблице ниже (UF подходит только для систем безопасности для детей, обращенных лицом по ходу движения). Категории систем безопасности для детей и весовые группы можно найти в руководстве по эксплуатации системы безопасности для детей.

Если система безопасности для детей не относится к категории «универсальная» (или в таблице нет необходимой информации), информацию о совместимости см. в документе «Список автомобилей» системы безопасности для детей или обратитесь к продавцу системы безопасности.

Весовые группы	Положение сиденья		
	Передние сиденья	Задние сиденья	
	Пассажирское сиденье	Боковые	Центральное
0 Не более 10 кг	X	U	U
0+ Не более 13 кг	X	U	U
I от 9 до 18 кг	Лицом против хода движения — X	U*2	U*2
	Лицом по ходу движения — UF*1, 2		
II, III от 15 до 36 кг	UF*1, 2	U*2	U*2

Значение букв в таблице выше:

X: это положение установки не подходит для ребенка данной весовой группы.

U: это положение установки подходит для системы безопасности для детей категории «универсальная», сертифицированной для данной весовой группы.

UF: это положение установки подходит для системы безопасности для детей категории «универсальная», в которой ребенок расположен лицом по ходу движения, сертифицированной для данной весовой группы.



**\*1:** Установите спинку сиденья в вертикальное положение. Отодвиньте переднее сиденье в крайнее заднее положение. Если сиденье пассажира регулируется по высоте, установите его в самое верхнее положение.

**\*2:** Если подголовник мешает установке системы безопасности для детей и может быть снят, снимите его. Либо зафиксируйте подголовник в самом верхнем положении.

При креплении некоторых типов систем безопасности для детей на заднем сиденье может оказаться невозможным надлежащее использование ремней безопасности в положениях рядом с системой безопасности, не создавая ей помех или не снижая эффективности ремня безопасности. Убедитесь, что ремень безопасности плотно расположен поперек плеча и внизу на бедрах. Если это не так или он создает помеху системе безопасности для детей, переместитесь в другое положение. Несоблюдение этих мер может стать причиной серьезных травм вплоть до летального исхода.

- При установке системы безопасности для детей на заднем сиденье отрегулируйте переднее сиденье таким образом, чтобы оно не мешало ребенку и системе безопасности для детей.

- Если при установке детского кресла с опорой спинка сиденья мешает установке детского кресла в опору, наклоните спинку назад.

- Если при установке детского кресла, в котором ребенок сидит лицом по ходу движения, между детским креслом и спинкой сиденья есть зазор, отрегулируйте спинку сиденья для обеспечения хорошего прилегания.

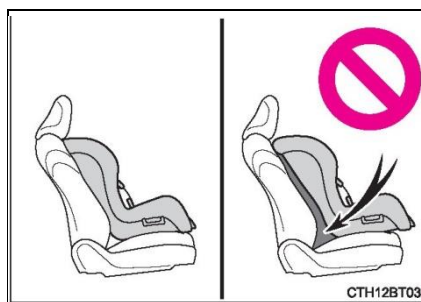

- Если плечевой анкер ремня безопасности находится перед направляющей ремня детского кресла, сдвиньте подушку сиденья вперед.

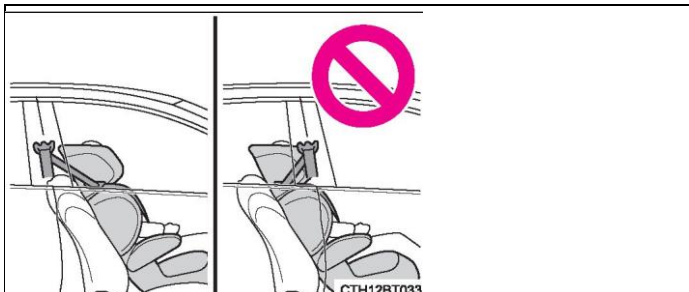

- Если при установке кресла для школьника ребенок сидит в совершенно вертикальном положении, установите спинку сиденья в более удобное положение. Если плечевой анкер ремня безопасности находится перед направляющей ремня детского кресла, сдвиньте подушку сиденья вперед.

♦ Система безопасности для детей, фиксируемая ремнем безопасности

Устанавливайте систему безопасности для детей в соответствии с руководством по эксплуатации, поставляемом вместе с системой безопасности для детей.

1. Регулировка сидений

Если установки системы безопасности для детей на переднем пассажирском сиденье не избежать, см. С. 52, где описана регулировка переднего пассажирского сиденья.

2. Если подголовник мешает установке системы безопасности для детей и может быть снят, снимите его. Либо зафиксируйте подголовник в самом верхнем положении. (→С. 167)

3. Пропустите ремень безопасности через систему безопасности для детей и вставьте ушко ремня в замок. Убедитесь в том, что ремень не перекручен. Надежно зафиксируйте систему безопасности для детей ремнем безопасности в соответствии с руководством по эксплуатации, поставляемом вместе с системой безопасности для детей.



4. Если система безопасности для детей не оснащена стопором (системой фиксации ремня безопасности), закрепите систему безопасности для детей фиксирующим зажимом.

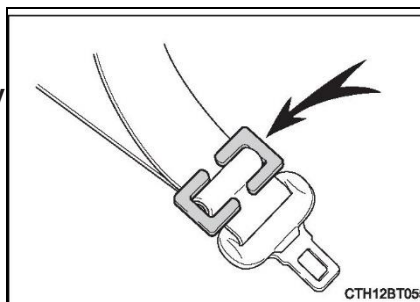

5. После установки системы безопасности для детей покачайте ее назад и вперед, чтобы убедиться в надежности ее установки. (→С. 60).

◆ **Снятие системы безопасности для детей, фиксируемой ремнем безопасности**

Нажмите кнопку фиксатора замка и дайте ремню полностью втянуться.

При расстегивании замка система безопасности для детей может подпрыгнуть вследствие отдачи подушки сиденья. Поэтому расстегивайте замок, нажимая на систему безопасности для детей.

Поскольку ремень безопасности убирается автоматически, медленно верните его в сложенное положение.

■ **При установке системы безопасности для детей**

Чтобы установить систему безопасности для детей, может потребоваться фиксирующий зажим. Следуйте указаниям изготовителя по установке системы безопасности для детей. Если в комплект системы безопасности для детей не входит фиксирующий зажим, его можно приобрести у дилера Toyota: фиксирующий зажим для системы безопасности для детей (деталь № 73119-22010)



**ПРЕДУПРЕЖДЕНИЕ**

■ **При установке системы безопасности для детей**

Соблюдайте следующие меры предосторожности.

Несоблюдение этих мер может стать причиной серьезных травм вплоть до летального исхода.

- Не разрешайте детям играть с ремнем безопасности. Если ремень наматается на шею ребенка, это может привести к удушью или другим серьезным травмам вплоть до летального исхода.  
Если это произошло и замок невозможно отстегнуть, необходимо разрезать ремень с помощью ножниц.
- Убедитесь, что ремень и ушко ремня закреплены и что ремень не перекручен.
- Убедитесь в надежности установки системы безопасности для детей, покачав ее влево-вправо и вперед-назад.
- Запрещается регулировать сиденье после установки системы безопасности для детей.
- При установке сиденья школьника (дополнительного кресла) обязательно убедитесь, что плечевой ремень проходит через середину плеча ребенка. Ремень следует пропускать подальше от шеи ребенка, но так, чтобы он не сползал с его плеча.
- Следуйте всем указаниям изготовителя по установке системы безопасности для детей.



### Система безопасности для детей, фиксируемая жестким анкером ISOFIX

#### ■ Жесткий анкер ISOFIX (система безопасности для детей ISOFIX)

Нижние анкеры предусмотрены для задних боковых сидений. (На сиденьях установлены бирки, показывающие расположение анкеров).

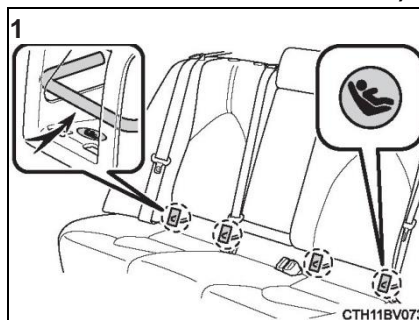

#### ■ Совместимость каждого из положений установки с системами безопасности для детей

В таблице совместимости систем безопасности для детей (→С. 63) с помощью различных символов представлены типы установки доступных систем безопасности для детей и положения сидений, подходящие для установки системы безопасности для детей.

Кроме того, также можно выбрать рекомендованные системы безопасности для детей, подходящие для Вашего ребенка. Определяйте совместимость в соответствии с перечисленными категориями размеров, анкеров крепления и пунктом «Определение системы безопасности для детей, соответствующей весовой группе и категории размеров».

**63 1-2. БЕЗОПАСНОСТЬ ДЕТЕЙ**

■ **Определение системы безопасности для детей, соответствующей весовой группе и категории размеров**

**1. Определение весовой группы с помощью веса ребенка (→С. 50)**

**Пример 1: при весе 12 кг весовая группа 0+**

**Пример 2: при весе 15 кг весовая группа I**

**2. Определение категории размеров**

**В соответствии с весовой группой, определенной в шаге 1, в таблице «Использование систем безопасности для детей, фиксируемых ISOFIX: совместимость и установка рекомендуемых систем безопасности для детей» выберите соответствующую ей категорию размеров (→С. 63)\*.**

**Пример 1: весовой группе 0+ соответствуют категории размера C, D, E.**

**Пример 2: весовой группе I соответствуют категории размера A, B, B1, C, D.**

**\*: Однако, несмотря на наличие в таблице совместимости положений установки соответствующей категории размеров, не следует выбирать пункт, отмеченный X**

■ Таблица «Использование систем безопасности для детей, фиксируемых ISOFIX: совместимость и установка рекомендуемых систем безопасности для детей»

Системы безопасности для детей ISOFIX подразделяются на разные категории размеров. В соответствии с категорией размеров Вы можете использовать систему безопасности для детей в положениях сидений автомобиля, указанных в таблице ниже. Подробнее о категориях размеров и весовых группах систем безопасности для детей см. в руководстве к системе безопасности для детей.

Если система безопасности для детей не имеет категории размеров (или соответствующая информация отсутствует в таблице ниже), информацию о совместимости см. в документе «Список автомобилей» системы безопасности для детей или обратитесь к продавцу системы безопасности для детей.

Категория размеров	Описание
A	Полно-ростовая система безопасности для детей, в которой ребенок располагается лицом по ходу движения
B	Укороченная система безопасности для детей, в которой ребенок располагается лицом по ходу движения
B1	Укороченная система безопасности для детей, в которой ребенок располагается лицом по ходу движения
C	Полноразмерная система безопасности для детей, в которой ребенок располагается лицом против хода движения
D	Малоразмерная система безопасности для детей, в которой ребенок располагается лицом против хода движения
E	Кресло для младенца, в котором ребенок располагается лицом против хода движения
F	Расположенное поперечно слева сиденье для младенца (переносная люлька)
G	Расположенное поперечно справа сиденье для младенца (переносная люлька)

Весовые группы	Категория размеров	Положение сиденья			Рекомендуемая система безопасности для детей
		Передние сиденья	Задние сиденья		
			Пассажирское сиденье	Боковые	
Переносная люлька	F	X	X	X	—
	G	X	X	X	
0 <sup>*2</sup> Не более 10 кг	E	X	IL	X	«NEO G-Child ISO leg»
0 <sup>+*2</sup> Не более 13 кг	E	X	IL	X	
	D	X	IL	X	
	C	X	IL	X	
1 <sup>*2</sup> От 9 до 18 кг	D	X	IL	X	
	C	X	IL	X	
	B	X	IUF <sup>*1</sup> IL <sup>*1</sup>	X	
	B1	X	IUF <sup>*1</sup> IL <sup>*1</sup>	X	
	A	X	IUF <sup>*1</sup> IL <sup>*1</sup>	X	

Значение букв в таблице выше:

X: это положение установки не применяется для системы безопасности для детей ISOFIX данной весовой группы и / или категории размеров.

IUF: это положение установки подходит для системы безопасности для детей категории «универсальная», в которой ребенок расположен лицом по ходу движения, сертифицированной для данной весовой группы.

IL: это положение установки применяется для системы безопасности для детей ISOFIX категорий «для конкретных автомобилей», «ограниченные», или «полууниверсальные», сертифицированных для данной весовой группы.

\*1: Если подголовник мешает установке системы безопасности для детей и может быть снят, снимите его. Либо зафиксируйте подголовник в самом верхнем положении.

\*2 : Компания Toyota рекомендует использовать сертифицированную для данной весовой группы систему «NEO G-Child ISO leg» (используется ISOFIX, не более 18 кг).

При креплении некоторых типов систем безопасности для детей на заднем сиденье может оказаться невозможным надлежащее использование ремней безопасности в положениях рядом с системой безопасности, не создавая ей помех или не снижая эффективности ремня безопасности. Убедитесь, что ремень безопасности плотно расположен поперек плеча и внизу на бедрах. Если это не так или он создает помеху системе безопасности для детей, переместитесь в другое положение. Несоблюдение этих мер может стать причиной серьезных травм вплоть до летального исхода.

- При установке системы безопасности для детей на заднем сиденье отрегулируйте переднее сиденье таким образом, чтобы оно не мешало ребенку и системе безопасности для детей.

## 67 1-2. БЕЗОПАСНОСТЬ ДЕТЕЙ

■ Крепление с помощью жестких анкеров ISOFIX (система безопасности для детей ISOFIX)

Устанавливайте систему безопасности для детей в соответствии с руководством по эксплуатации, поставляемом вместе с системой безопасности для детей.

1. Если спинку сиденья можно наклонять, отрегулируйте сиденье.

Установите спинку сиденья в вертикальное положение.

2. Если подголовник мешает установке системы безопасности для детей и может быть снят, снимите его. Либо зафиксируйте подголовник в самом верхнем положении. (→С. 167)

3. Снимите крышку.

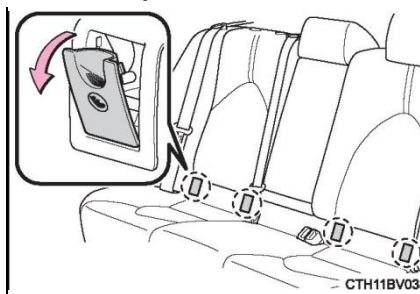

4. Проверьте положения специальных фиксирующих штанг и установите систему безопасности для детей на сиденье.

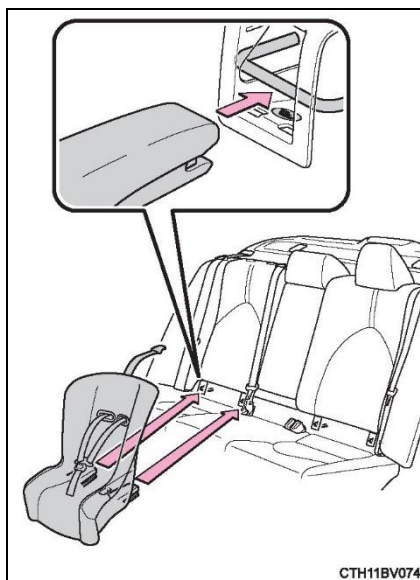

5. После установки системы безопасности для детей покачайте ее назад и вперед, чтобы убедиться в надежности ее установки. (→С. 60).

**ПРЕДУПРЕЖДЕНИЕ****■ При установке системы безопасности для детей**

**Соблюдайте следующие меры предосторожности.**

**Несоблюдение этих мер может стать причиной серьезных травм вплоть до летального исхода.**

- **Запрещается регулировать сиденье после установки системы безопасности для детей.**
- **При использовании нижних анкеров убедитесь, что рядом с анкерами отсутствуют посторонние предметы и ремень не цепляется за что-либо позади системы безопасности для детей.**
- **Следуйте всем указаниям изготовителя по установке системы безопасности для детей.**

### Использование анкеров крепления верхнего ремня

■ Анкеры крепления верхнего ремня Анкеры крепления верхнего ремня предусмотрены для боковых задних сидений. Используйте анкеры крепления при фиксации верхнего ремня.

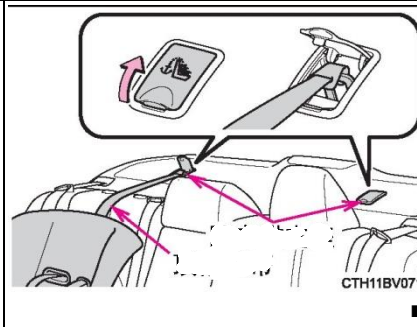

■ Крепление верхнего ремня в скобу анкера крепления верхнего ремня

Устанавливайте систему безопасности для детей в соответствии с руководством по эксплуатации, поставляемом вместе с системой безопасности для детей.

1. Если подголовник мешает установке системы безопасности для детей и может быть снят, снимите его. Либо зафиксируйте подголовник в самом верхнем положении.  
(→С. 167)

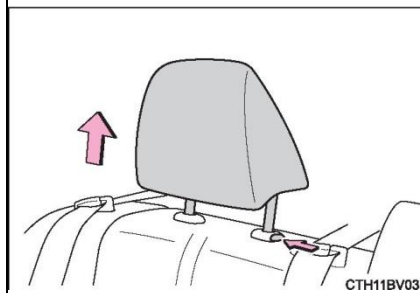

2. Откройте крышку анкерной скобы, вставьте крюк в анкерную скобу и натяните верхний ремень. Убедитесь в том, что верхний ремень надежно закреплен. (→С. 60). При установке системы безопасности для детей с поднятым подголовником обязательно пропустите верхний ремень под подголовником.

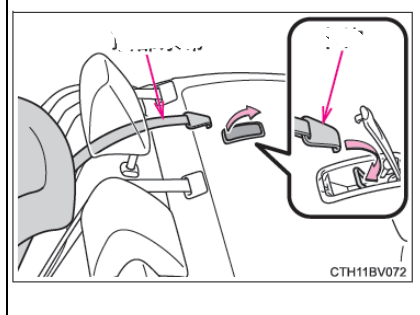



**ПРЕДУПРЕЖДЕНИЕ**

- При установке системы безопасности для детей

Соблюдайте следующие меры предосторожности.

Несоблюдение этих мер может стать причиной серьезных травм вплоть до летального исхода.

- Надежно закрепите верхний ремень и убедитесь, что ремень не перекручен.
- Не прикрепляйте верхний ремень ни к чему другому, кроме анкерного крепления верхнего ремня.
- Запрещается регулировать сиденье после установки системы безопасности для детей.
- Следуйте всем указаниям изготовителя по установке системы безопасности для детей.
- В случае установки системы безопасности для детей при поднятом подголовнике после того, как подголовник был поднят и анкерное крепление верхнего ремня закреплено, не опускайте подголовник.

**ВНИМАНИЕ**

- Анкерные скобы (для верхнего ремня)

Когда они не используются, закрывайте их крышкой. Если крышка остается открытой, скобы могут повредиться.

## TOYOTA CONNECT

Функции TOYOTA Connect\* — это служба связи автомобиля, поддерживаемая по сети Интернет с использованием модуля передачи данных (DCM).

Все функции TOYOTA Connect,\* описанные в данном руководстве, актуальны на момент публикации данного руководства. Однако поскольку функции TOYOTA Connect постоянно совершенствуются, содержание может быть обновлено в любое время без предварительного уведомления. Для получения дополнительной информации о сервисе TOYOTA Connect обратитесь к дилеру Toyota.

\*Не все функции Toyota Connect работоспособны на территории РФ и ЕАЭС

### ПРЕДУПРЕЖДЕНИЕ

- При использовании TOYOTA Connect
  - Из соображений безопасности не используйте систему во время вождения.
  - Использование системы во время вождения может привести к неправильной работе автомобиля и, в результате, стать причиной аварии. Используйте систему только, когда автомобиль остановлен.
- Примечание о помехах для работы электронного оборудования
  - Данный блок DCM оснащен антенной для передачи данных. Люди с имплантированными кардиостимуляторами, устройствами для сердечной ресинхронизирующей терапии или имплантированными кардиовертерами-дефибрилляторами должны находиться на соответствующем расстоянии от антенны передачи данных. Радиоволны могут повлиять на работу таких устройств.
  - Система может установить связь с сервером, даже если Вы не подписывали пользовательское соглашение TOYOTA Connect. Перед началом вождения автомобиля пользователям прочих электронных медицинских устройств, отличных от имплантируемых кардиостимуляторов, устройств для сердечной ресинхронизирующей терапии или имплантируемых кардиовертеров-дефибрилляторов, следует проконсультироваться с производителем такого устройства о его использовании под воздействием радиоволн. Радиоволны могут оказывать непредсказуемое воздействие на работу такого медицинского устройства.

## О функциях TOYOTA Connect

### Доступные сервисы:

Сервис / Главное	Страница
Экстренный вызов	С. 72
<ul style="list-style-type: none"> <li>• Оповещение о срабатывании сигнализации</li> <li>• Отслеживание при похищении</li> </ul>	С. 85

#### ■ Описание коммуникационного оборудования

Функции TOYOTA Connect для передачи данных используют модуль передачи данных (DCM).

При вызове экстренной помощи также можно использовать DCM, чтобы позвонить в Центр Toyota Connect.

Модуль DCM использует антенны связи.

### Меры предосторожности при передаче данных

При передаче данных функции TOYOTA Connect взаимодействуют с сервером.

■ Обратите внимание на следующее и используйте систему правильно.

- Тип связи такой же, как и мобильная связь  
Поскольку система использует для связи радиоволны, Вы не можете совершать звонки или передавать данные там, где радиоволны недоступны.
  - Кроме того, Вы не сможете совершать звонки или осуществлять передачу данных в районах с плохими условиями распространения радиоволн.
- Время, необходимое для получения данных, может варьироваться в зависимости от состояния устройства, объема данных или уровня сигнала.
- Во время экстренного вызова некоторые функции TOYOTA Connect недоступны. (→С. 72)

### Экстренный вызов – Помощь на дороге

Экстренный вызов • Помощь на дороге — это вспомогательная система экстренного вызова через автомобиль. В следующих случаях просто нажмите кнопку «SOS», чтобы соединиться с оператором системы ЭРА-ГЛОНАСС.

- Экстренные вызовы: дорожно-транспортные происшествия или чрезвычайные ситуации, если необходима неотложная медицинская помощь.
- Помощь на дороге: нехватка топлива, неисправность автомобиля и другие проблемы.

Помощь на дороге также можно вызвать по мобильному и стационарному телефонам.

#### ■ Как сделать экстренный вызов

Когда водитель или пассажир нажимает кнопку «SOS», система сообщает об этом на информационную платформу оператора системы ЭРА-ГЛОНАСС и оператор отвечает на вызов.

#### ■ Экстренный вызов

- Вы можете быть оштрафованы согласно соответствующим правилам, если совершаете экстренный вызов без необходимости.

Не совершайте экстренный вызов без необходимости.

- В некоторых случаях индикаторы могут неправильно отображать состояние системы. Например, в подержанном автомобиле, все еще зарегистрированном под именем предыдущего пользователя, индикатор может указывать на возможность совершения экстренного вызова, даже если система не зарегистрирована повторно.



### ПРЕДУПРЕЖДЕНИЕ

#### ■ Информация о безопасности

- Пожалуйста, придерживайтесь безопасного стиля вождения. Функция этой системы заключается в том, чтобы помочь Вам совершить экстренный вызов в случае дорожно-транспортного происшествия или необходимости в неотложной медицинской помощи, но она не обеспечивает какую-либо защиту водителя или пассажиров. С целью обеспечения безопасности всегда придерживайтесь безопасного стиля вождения и пристегивайтесь ремнями безопасности.
- В экстренной ситуации жизнь человека является наивысшим приоритетом.
- Если Вы почувствовали запах гари или другой необычный запах, не оставайтесь внутри автомобиля — немедленно эвакуируйтесь в безопасную зону.

**ПРЕДУПРЕЖДЕНИЕ**

- Убедитесь, что индикатор экстренного вызова на панели горит зеленым.
- Если оборудование подверглось удару, оно может не сработать.
- Если аккумуляторная батарея разряжена или не подключена, система не может связаться с оператором.
- Экстренный вызов невозможно осуществить в следующих ситуациях.
  - Автомобиль находится вне зоны покрытия мобильной сети.
  - Неисправность, выход из строя или повреждение соответствующего оборудования (например, панель кнопки экстренного вызова, микрофоны, динамики, DCM, антенны или соединяющие оборудования провода).
  - Операция активации функции экстренного вызова не завершена, система не может выполнить экстренный вызов.
- Во время экстренного вызова система пытается связаться с оператором, но из-за слабого радиосигнала, система не может подключиться и завершает вызов без подключения. На панели переключателей мигает красный индикатор, указывая на то, что подключение прервалось.
- В целях безопасности не совершайте экстренный вызов во время управления автомобилем. Совершение вызова во время управления автомобилем может привести к неправильному управлению рулевым колесом, что, в свою очередь, может привести к аварии. Остановите автомобиль и убедитесь в безопасности данной зоны, прежде чем совершать экстренный вызов.

**ПРЕДУПРЕЖДЕНИЕ**

- При замене плавких предохранителей используйте только предохранители, отвечающие описанным стандартам. Использование плавких предохранителей, не соответствующих описанным стандартам, может привести к возгоранию или задымлению электроцепи, а также к пожару.
- Использование системы при задымлении или появлении необычного запаха может привести к пожару. Немедленно перестаньте пользоваться системой и обратитесь к дилеру Toyota.

**ВНИМАНИЕ**

- **Информация о безопасности**
  - Внутренняя конструкция данного оборудования очень сложна. Разборка может привести к сбою системы. При обнаружении каких-либо повреждений или неисправностей немедленно обратитесь к дилеру Toyota.
  - Попытки разобрать или удалить какое-либо оборудование, подключенное к системе, могут привести к ослаблению соединений оборудования, неисправностям и т.д., вследствие чего экстренный вызов может оказаться невозможным. Если необходимо демонтировать какую-либо часть оборудования, обратитесь к дилеру Toyota.
  - Если динамик или микрофон повреждены, во время экстренного вызова или проверки вручную не получится установить связь с оператором. Если любое из устройств повреждено, обратитесь к дилеру Toyota.
  - Экстренный вызов может не работать правильно за пределами следующего температурного диапазона.  
Диапазон рабочих температур: от -30°C до 65°C
  - Могут быть расхождения между фактическим местоположением автомобиля и местоположением, указанным оператору системы ЭРА-ГЛОНАСС. Сообщите оператору фактическое местоположение, ориентировочные сооружения и т.д.
  - Если существует опасность пожара или другая опасность, или если Вы должны покинуть автомобиль, ожидая обратного звонка, обязательно активируйте стояночный тормоз и выключите зажигание.

**Компоненты системы****① Микрофон**

Используется совместно с системой бесконтактного управления во время совершения экстренного вызова и проверки устройства вручную.

**② Кнопка «SOS»\***

Нажмите, чтобы совершить экстренный вызов вручную или выполнить проверку вручную.

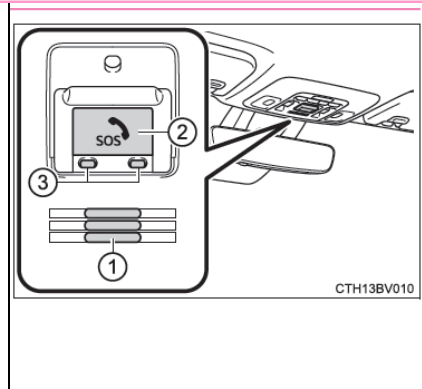
**③ Индикаторы панели кнопки (красный, зеленый)**

Комбинация режимов свечения красного и зеленого индикатора сообщает Вам о состоянии системы, например, система выполняет экстренный вызов или обнаружена неисправность. (→С. 81)

\*Расположение кнопки «SOS» может отличаться в разных автомобилях. Кнопку может быть две. При покупке автомобиля продавец пояснит какая кнопка подключена к ЭРА-ГЛОНАСС.

**ВНИМАНИЕ**

- При использовании панели кнопки экстренного вызова
  - Не подвергайте панель кнопки экстренного вызова и другие места воздействию жидкостей или ударам.
  - Если панель кнопки экстренного вызова неисправна, экстренный вызов невозможно выполнить или состояние системы может отображаться некорректно. Если панель кнопки экстренного вызова повреждена, обратитесь в дилеру Toyota.
  - Во время экстренного вызова или проверки вручную Вы не сможете связаться с оператором, если возникнет какая-либо неисправность динамика или микрофона. В случае повреждения устройства обратитесь к дилеру.

## 77 1-3. КНОПКА ЭКСТРЕННОГО ВЫЗОВА

**Осуществление экстренного вызова**

В случае чрезвычайной ситуации, такой как необходимость неотложной медицинской помощи, можно нажать кнопку «SOS», чтобы запросить экстренную помощь из автомобиля

Если кнопка «SOS» нажата, когда переключатель двигателя находится в положении ON, будет выполнен экстренный вызов. Следуйте голосовым подсказкам и инструкциям оператора для совершения экстренного вызова.

- Последовательность выполнения экстренного вызова описана ниже.
- Ознакомьтесь с данной последовательностью, чтобы избежать замешательства при фактическом использовании системы.

1. Убедитесь, что горит зеленый индикатор экстренного вызова на панели.

2. Откройте крышку панели кнопки экстренного вызова и нажмите кнопку «SOS».

3. Система связывается с Центром и начинает выполнять экстренный вызов.

Если зеленый индикатор на панели кнопки экстренного вызова мигает, значит система работает нормально.

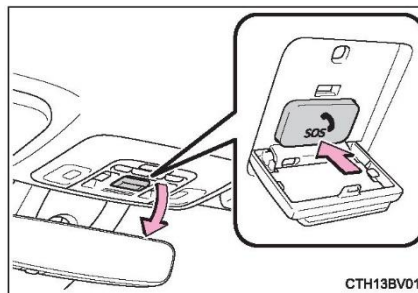

4. Система связывается с Центром для передачи данных о местоположении и т.д.

5. После отправки данных система переходит в режим разговора. Вы можете использовать микрофон, чтобы говорить с оператором.

6 Сообщите оператору, что произошло.

Сообщите оператору следующую информацию.

- Произошла авария или поломка автомобиля.
- Состояние автомобиля и ранены ли люди.
- Нужно ли вызвать полицию или пожарную службу.



7. Если необходимо вызвать полицию или пожарную службу, оператор свяжется с соответствующей службой.

8. Завершение звонка.

9. После завершения звонка система в течение короткого периода времени (около 60 минут) остается в режиме ожидания обратного звонка от оператора и других аварийно-спасательных служб.

Все звонки в данной системе будут автоматически выполняться через систему громкой связи.

10. Завершение режима ожидания обратного звонка.

■ Экстренный вызов

- После получения Вашего ответа оператор свяжется с соответствующей службой. Сообщите оператору о возникшей ситуации.
- Когда система находится в режиме ожидания обратного звонка, все входящие вызовы (возможно не относящиеся к экстренной помощи) будут автоматически выполняться через систему громкой связи. Если Вы разговариваете по системе громкой связи, то не сможете принять звонок экстренной службы.
- Если в течение 60 минут режима ожидания обратного звонка НЕ поступает входящий вызов, режим продлевается еще на 60 минут. В это время все входящие звонки будут автоматически выполняться через систему громкой связи.
- Вы не сможете говорить с оператором, если поступают голосовые подсказки от системы во время экстренного вызова. После окончания голосового инструктажа снова поговорите с оператором и сообщите оператору о ситуации.
- Во время экстренного вызова голосовая система автоматически отключается.
-

**79 1-3. КНОПКА ЭКСТРЕННОГО ВЫЗОВА****Выполнение проверки****■ Проверка в ручном режиме**

Проверка в ручном режиме требует ручного управления.

Следующие пункты могут быть определены проверкой в ручном режиме.

- Техническое обслуживание и осмотр соответствующего оборудования. (Техническое обслуживание и осмотр соответствующего оборудования или проверка автомобиля после технического обслуживания).

• **Определение того, подключена ли система к ЭРА-ГЛОНАСС**

**1. Переместите автомобиль на открытую местность.**

Избегайте мест с препятствиями, например, между высокими зданиями или внутри заводов.

**2. Откройте крышку панели кнопки экстренного вызова.**

**3. Выключите переключатель двигателя.**

**4. Переведите переключатель двигателя в положение ON.**

**5. Когда на панели кнопки экстренного вызова загорятся красный и зеленый индикаторы, нажмите и удерживайте кнопку «SOS» в течение примерно 10 секунд.**

**6. Проверка в ручном режиме начата. Когда зеленый индикатор экстренного вызова на панели переключателей начнет мигать, отпустите кнопку «SOS».**

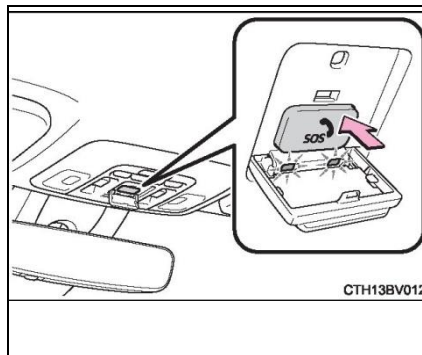

**7. При подключении система передаст данные для подтверждения следующей информации.**

- **Местонахождение.**
- **Выполнена ли проверка в ручном режиме.**
- **Зарегистрирован ли автомобиль у оператора.**
- **8. После отправки данных система переходит в режим разговора.**

**9. Используйте микрофон, чтобы говорить с оператором**

- **Сообщите оператору Вашу фамилию и имя. После подтверждения этой информации оператор завершит звонок.**

**10. Проверка в ручном режиме завершится.**

- **Зеленый индикатор перестанет мигать, индикатор панели кнопки экстренного вызова уведомит Вас о последнем состоянии системы.**

**81** 1-3. КНОПКА ЭКСТРЕННОГО ВЫЗОВА

- Если система работает правильно, на панели переключателей горит зеленый индикатор экстренного вызова. (→С. 81)

**ВНИМАНИЕ**

- Проверка в ручном режиме
  - Проверка в ручном режиме определяет, правильно ли отправляется информация о местоположении автомобиля. При выполнении проверки в ручном режиме избегайте мест с препятствиями (например, между высокими зданиями или внутри заводов) и находитесь на открытом пространстве с хорошим GPS-сигналом.
  - При выполнении проверки в ручном режиме если система не может подключиться, следуйте голосовым указаниям, чтобы повторить процедуру.
  - В этом случае выключите переключатель двигателя и запустите проверку в ручном режиме с самого начала после того, как красный индикатор перестанет мигать.
  - Если Вы пытаетесь выполнить проверку в ручном режиме в зоне покрытия мобильной сети и не можете подключиться, обратитесь к дилеру Toyota.

**Индикаторы панели кнопки экстренного вызова**

Для индикации состояния системы используются зеленый и красный индикаторы на панели кнопки экстренного вызова.

Индикаторы на панели кнопки		Рабочее состояние	Меры
Зеленый	Красный		
Горит	Не горит	Во время работы (в зоне покрытия мобильной сети)	Функция экстренного вызова доступна.
Не горит	Горит	Во время работы (вне зоны покрытия мобильной сети)	Функция экстренного вызова недоступна. Войдите в зону покрытия мобильной сети для повторного использования. Если та же индикация сохраняется в зоне покрытия мобильной сети, возможно устройство неисправно. Обратитесь к дилеру Toyota.
Мигает	Не горит	Осуществляется экстренный вызов	Если индикация не меняется по завершению экстренного вызова, обратитесь к дилеру Toyota.
		Выполняется проверка в ручном режиме.	Если индикация не меняется по завершению проверки в ручном режиме, обратитесь к дилеру Toyota.

1

Информация о безопасности

Индикаторы на панели кнопки		Рабочее состояние	Меры
Зеленый	Красный		
Не горит	Мигает	Не удалось выполнить экстренный вызов.	Индикация изменится примерно через 10 секунд. Снова запросите экстренную помощь у оператора.
		Не удалось выполнить автоматическую проверку несколько раз подряд.	Переместитесь в зону покрытия мобильной сети и выполните проверку вручную. (→С. 78) Если индикация не изменилась, обратитесь к дилеру Toyota.
		Неисправность оборудования системы.	Если не удастся восстановить индикацию до нормального состояния, то, возможно, устройство неисправно. Незамедлительно обратитесь к дилеру Toyota.
Горит	Горит	Перемещение переключателя двигателя в положение ON (около 5 секунд)	Если индикация сохраняется в течение 20 секунд или более длительного времени, то, возможно, устройство неисправно. Обратитесь к дилеру Toyota.
Не горит	Не горит	Переключатель двигателя выключен.	Если состояние индикатора сохраняется даже после перемещения переключателя двигателя в положение ON, обратитесь к дилеру Toyota.
		Оборудование не работает.	

Во время экстренного вызова или когда экстренный вызов не удалось выполнить, индикатор панели кнопки экстренного вызова будет гореть, даже если двигатель выключен.

**ПРЕДУПРЕЖДЕНИЕ**

- Индикаторы панели кнопки экстренного вызова
  - Если индикаторы панели кнопки экстренного вызова находятся в одном из следующих состояний, это указывает на неисправность системы экстренного вызова. В такой ситуации система может работать неправильно, и экстренные вызовы выполнить невозможно. Незамедлительно обратитесь к дилеру Toyota.
    - Примерно через 5 секунд после запуска двигателя и включения красного и зеленого индикаторов на панели кнопки экстренного вызова красный индикатор продолжает мигать.
    - После запуска двигателя красный и зеленый индикаторы панели кнопки экстренного вызова продолжают гореть.
    - Красный индикатор на панели кнопки экстренного вызова продолжает гореть, даже когда автомобиль находится в зоне покрытия мобильной сети.
    - После запуска двигателя ни красный, ни зеленый индикаторы на панели кнопки экстренного вызова не загораются.
  - В некоторых случаях индикатор на панели кнопки экстренного вызова может неправильно отображать доступность функции экстренного вызова. Вы можете обнаружить подобное, если используете оборудование подержанного автомобиля, регистрация пользователя которого не была отменена; индикатор панели кнопки экстренного вызова может указывать на то, что функция экстренного вызова доступна, даже если система не зарегистрирована.

**При выявлении каких-либо признаков неисправности**

Если система не работает должным образом, обратитесь к таблице ниже и примите соответствующие меры.

Если система по-прежнему не работает должным образом, обратитесь к дилеру Toyota.

При обнаружении какой-либо неисправности обязательно обратитесь к дилеру Toyota для выполнения ремонта.

Признак	Причина	Метод устранения
Функция экстренного вызова недоступна.	Система сразу осуществляет проверку после того, как переключатель двигателя перемещается в положение ON.	Подождите, пока не загорится зеленый индикатор на панели кнопки, затем нажмите кнопку «SOS», чтобы связаться с оператором. (→С. 76)
	Плохое качество сигнала.	Переместитесь в место с хорошим качеством сигнала и выполните проверку в ручном режиме. (→С. 78)
	Вне зоны покрытия мобильной сети.	Подождите несколько минут или переместитесь в место с хорошим сигналом.
Красный или зеленый индикатор на панели кнопки экстренного вызова продолжает мигать, даже когда переключатель двигателя выключен.	Линия мобильной связи загружена.	Подождите около 60 минут, убедитесь, что зеленый индикатор на панели кнопки экстренного вызова перестал мигать. При обратном звонке индикатор перестанет мигать примерно через 60 минут после завершения обратного звонка при экстренном вызове.
	Осуществляется экстренный вызов.	Индикатор мигает около 10 секунд. Подождите около 10 секунд, убедитесь, что перестал мигать.
	Система не может выполнить экстренный вызов.	



**Оповещение о срабатывании сигнализации • Отслеживание при похищении**

Это сервис обеспечения безопасности. В случае возникновения чрезвычайной ситуации Вы будете уведомлены о чрезвычайной ситуации, произошедшей с Вашим автомобилем по телефону. Также позволяет определить местонахождение автомобиля и вызвать полицию для его поиска.

**■ Оповещение о срабатывании сигнализации\***

Когда система обнаруживает автоматическое срабатывание сигнализации, например, взлом двери, оператор уведомит вас о нештатной ситуации по телефону.

- Если контактная информация не зарегистрирована, оповещение о срабатывании сигнализации невозможно использовать.
- Если аккумулятор автомобиля разряжен, то отправка уведомления о срабатывании сигнализации невозможна.
- Если температура внутри автомобиля слишком высокая, система не может осуществлять передачу данных.
- Передача данных будет продолжаться до полного завершения. Однако при прекращении действия функций Toyota Connect повторно отправленные данные будут удалены и не будут переданы.
- Если сигнализация сработала два или более раза и оповещение о ее срабатывании не было отправлено, будет отправлено оповещение о самом последнем срабатывании сигнализации.
- Во время экстренного вызова оповещение о срабатывании сигнализации будет отправлено после завершения отчета.

#### ВНИМАНИЕ

■ КНОПКА ЭКСТРЕННОГО ВЫЗОВА используется по следующим причинам :  
отключение питания оборудования автомобиля или коммуникационного оборудования, система не может получить операционную информацию о срабатывании сигнализации и определить местоположение автомобиля. Клиент несет личную ответственность за вред, причиненный жизни или здоровью, из-за следующих обстоятельств:

- оповещения о срабатывании сигнализации
- отслеживания при похищении.
- Выход из строя оборудования автомобиля.
- Автомобиль находится в месте, не пропускающем радиоволны.
- Аккумуляторная батарея автомобиля разряжена.

\*Не все функции Toyota Connect работоспособны на территории РФ и ЕАЭС.

## Иммобилайзер двигателя

В ключах автомобиля имеются встроенные микросхемы транспондера, которые не позволяют завести двигатель, если ключ не был предварительно зарегистрирован в бортовом компьютере автомобиля.

Выходя из автомобиля, никогда не оставляйте в нем ключи.

Данная система предназначена для предотвращения автомобильного воровства, но не гарантирует абсолютную защиту от всех видов краж.

После выключения переключателя двигателя индикатор мигает, показывая, что система работает.

После перевода переключателя двигателя в режим ACCESSORY или IGNITION ON индикатор перестает мигать, показывая, что система отключена.

### ► Тип А

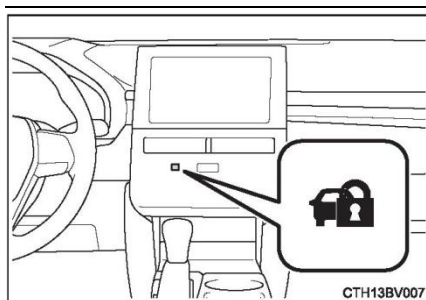

### ► Тип В

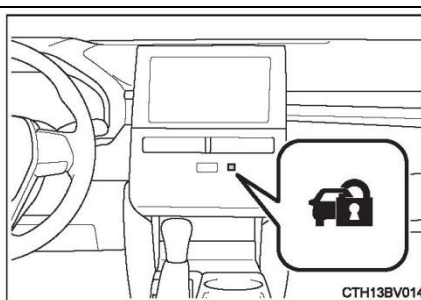

#### ■ Техническое обслуживание системы

Автомобиль оснащен системой иммобилайзера двигателя, которая не требует технического обслуживания.

#### ■ Условия, при которых в системе может произойти неисправность

- Если головка ключа касается металлического предмета
- Если ключ касается ключа охранной системы другого автомобиля (ключа со встроенным импульсным чипом) или находится в непосредственной близости от него



### ВНИМАНИЕ

#### ■ Обеспечение правильной работы системы

Не изменяйте или демонтируйте систему. В случае изменения или демонтажа не может быть гарантирована правильная работа системы.

## Сигнализация

### 1 Сигнализация

При обнаружении проникновения в автомобиль сигнализация подает световые и звуковые сигналы.

Если сигнализация активирована, она срабатывает в следующих случаях:

- Запертую дверь или багажное отделение отпирают или открывают способом, отличным от использования функции входа или беспроводного дистанционного управления. (Двери снова автоматически запираются).
- Открыт капот.

### 1 Активация сигнализации

Закройте двери, багажное отделение и капот и заблокируйте все двери с помощью функции входа или беспроводного дистанционного управления. Через 9 секунд система включится автоматически.

После активации системы световой индикатор перестает гореть постоянным светом и начинает мигать.

#### ► Тип А

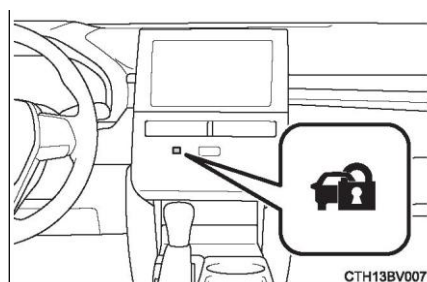

#### ► Тип В

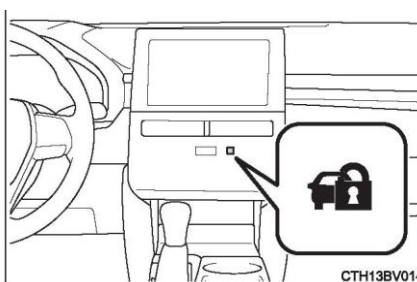

### Деактивация или выключение сигнализации

Выполните одно из следующих действий, чтобы прекратить работу сигнализации или отключить ее:

- Разблокируйте двери или откройте багажное отделение с помощью функции входа или беспроводного дистанционного управления.
- Заведите двигатель. (Сигнализация будет отключена или прекратит работу через несколько секунд).

#### ■ Техническое обслуживание системы

Автомобиль оснащен системой сигнализации, которая не требует технического обслуживания.

#### ■ Что следует проверить перед запираем автомобиля

Во избежание неожиданного срабатывания сигнализации и кражи автомобиля убедитесь в следующем:

- В автомобиле никого нет.
- Стекла и люк (при наличии) или панорамный люк (при наличии) были подняты/закрыты перед активацией сигнализации.
- В автомобиле не осталось ценных или личных вещей.

#### ■ Срабатывание сигнализации

Сигнализация может сработать с следующих случаях:

(Прекращение действия сигнализации отключает систему сигнализации).

- Двери разблокируются механическим ключом.
- Багажное отделение открывается механическим ключом.
- Человек внутри автомобиля открывает дверь, багажное отделение или капот, либо отпирает автомобиль.

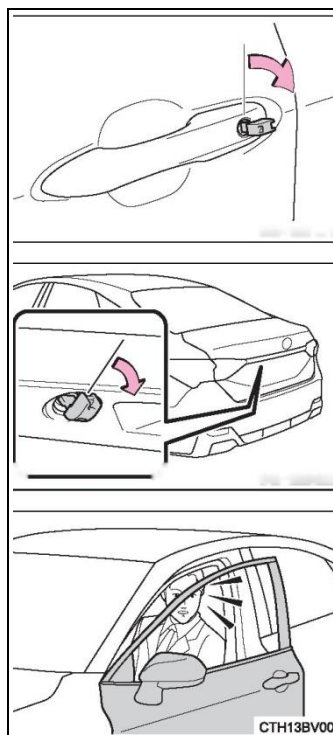

- Аккумуляторная батарея заряжается или заменяется при запортом автомобиле. (→С. 481)

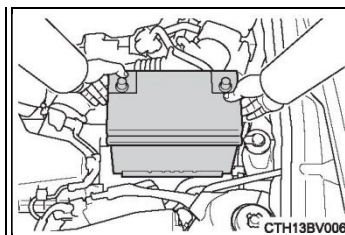

#### Блокировка дверей при срабатывании сигнализации

В зависимости от обстоятельств двери могут автоматически запираются для предотвращения несанкционированного проникновения в автомобиль в следующих ситуациях:

- Когда человек в автомобиле отпирает дверь и активируется сигнализация.
- Когда сигнализация активирована и человек в автомобиле разблокирует дверь.
- При зарядке или замене аккумуляторной батареи.



#### **ВНИМАНИЕ**

- Обеспечение правильной работы системы

**Не изменяйте или демонтируйте систему. В случае изменения или демонтажа не может быть гарантирована правильная работа системы.**

## Комбинация приборов

2

<b>2. Комбинация приборов</b>	
<b>Контрольные лампы и индикаторы .....</b>	<b>93</b>
<b>Приборы (с 7-дюймовым дисплеем) ....</b>	<b>100</b>
<b>Приборы (с 12,3-дюймовым дисплеем) ...</b>	<b>102</b>
<b>Многофункциональный дисплей (с 7-дюймовым дисплеем) .....</b>	<b>108</b>
<b>Многофункциональный дисплей (с 12,3-дюймовым дисплеем) ...</b>	<b>124</b>
<b>Информация о расходе топлива .....</b>	<b>140</b>





## Контрольные лампы и индикаторы

Контрольные лампы и индикаторы, расположенные на комбинации приборов, на центральной панели и на наружных зеркалах заднего вида, информируют водителя о состоянии различных систем автомобиля.

Для наглядности все контрольные лампы и индикаторы на следующих иллюстрациях показаны горящими.

### ■ 7-дюймовый дисплей

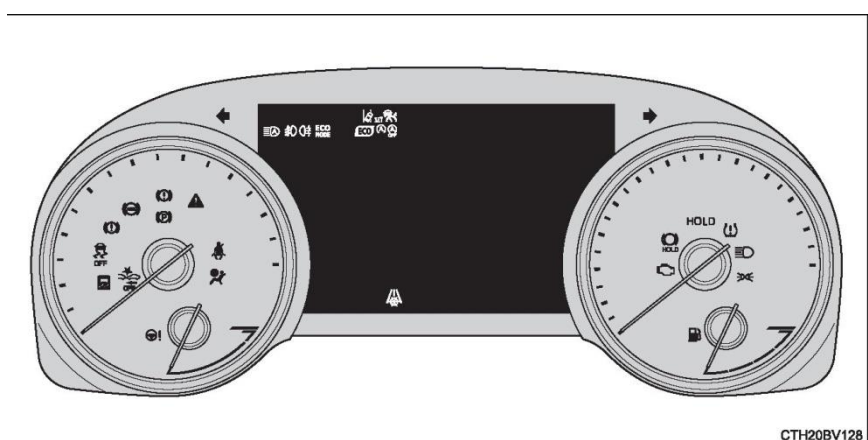

СТН20В128

### ■ 12,3-дюймовый дисплей

#### ► Двойной режим приборов

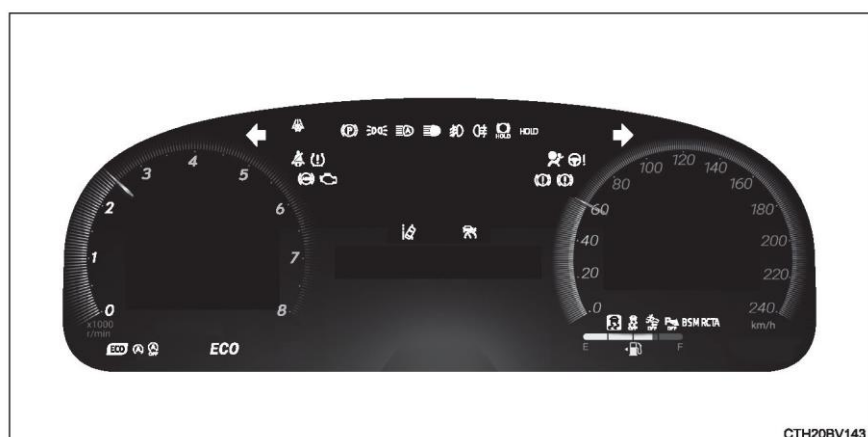

СТН20В143

► Простой режим





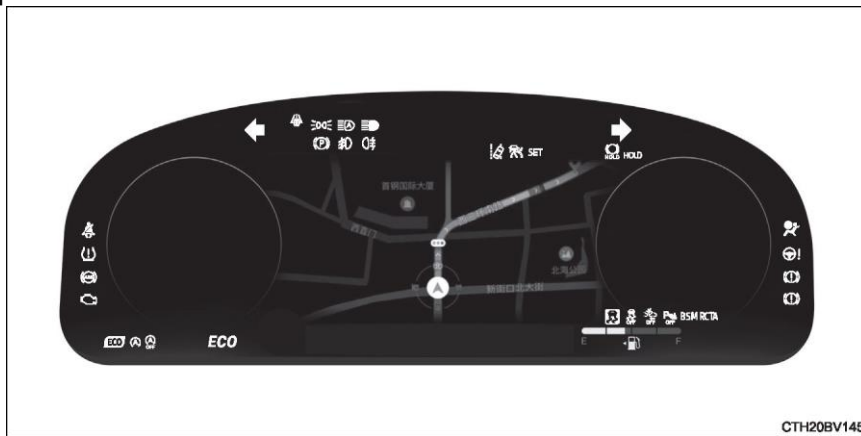

















► Режим карты



Контрольные лампы

Контрольные лампы информируют водителя о сбоях в работе указанных систем автомобиля

<p>*1                    (Красный)</p>	<p>*1                  Контрольная лампа тормозной системы (→С. 449)</p>	<p>*1, 3  </p>	<p>Индикатор работы системы удержания тормоза (→С. 451)</p>
<p>*1                    (Желтый)</p>	<p>*1                  Контрольная лампа тормозной системы (→С. 449)</p>	<p>*1                    (Красный/ жёлтый)</p>	<p>*1                  Контрольная лампа системы электроусилителя рулевого управления (→С. 451)</p>
<p>*2  </p>	<p>*2                  Контрольная лампа повышенной температуры охлаждающей жидкости (→С. 449)</p>	<p>*1, 4  </p>	<p>*1, 4                  Контрольная лампа PCS (→С. 451)</p>
<p>*2  </p>	<p>*2                  Контрольная лампа системы зарядки (→С. 449)</p>	<p>*2                    (Оранжевый)</p>	<p>*2                  Индикатор LTA (→С. 451)</p>
<p>*2  </p>	<p>*2                  Контрольная лампа низкого давления масла в двигателе (→С. 449)</p>	<p>*1                    (При наличии)</p>	<p>*1                  Датчик системы помощи при парковке Toyota                  Индикатор OFF (→С. 451)</p>
<p>*1  </p>	<p>*1                  Индикатор неисправности (→С. 450)</p>	<p>*1, 2, 3  </p>	<p>*1, 2, 3                  Индикатор отключения система Stop &amp; Start (→С. 451)</p>
<p>*1  </p>	<p>*1                  Контрольная лампа SRS (→С. 450)</p>	<p>*1  </p>	<p>*1                  Индикатор неисправности пробуксовывания (→С. 452)</p>
<p>*1  </p>	<p>*1                  Контрольная лампа ABS (→С. 450)</p>	<p>*1  </p>	<p>*1                  Контрольная лампа низкого уровня топлива (→С. 452)</p>
<p>*2  </p>	<p>*2                  Контрольная лампа системы приоритета торможения / контрольная лампа управления начала движения (→С. 450)</p>	<p>*1  </p>	<p>*1                  Индикатор напоминания о ремне безопасности водителя и переднего пассажира (→С. 452)</p>
<p>*1  </p>	<p>*1                  Индикатор стояночного тормоза (→С. 450)</p>	<p>*5  </p>	<p>*5                  Индикаторы напоминания о ремнях безопасности задних пассажиров (→С. 452)</p>



\*1  
Сводная контрольная  
лампа (→С. 452)



\*1  
Контрольная лампа  
давления в шинах  
(→С. 452)

(При наличии)

\*

\* <sup>1</sup>: Эти индикаторы загораются при переводе переключателя двигателя в положение IGNITION ON и указывают на выполнение самопроверки системы. После запуска двигателя или по прошествии нескольких секунд они гаснут. Если индикатор не включается или не гаснет, соответствующая система может быть неисправна. Обратитесь к дилеру Toyota для проверки автомобиля.

\* <sup>2</sup>: Эта лампа загорается на многофункциональном дисплее.

\* <sup>3</sup>: Эта лампа мигает при наличии неисправности.

\* <sup>4</sup>: Эта лампа мигает или горит при наличии неисправности.

\* <sup>5</sup>: Эта лампа горит на центральной панели.

### Индикаторы

Индикаторы информируют водителя о рабочем состоянии различных систем автомобиля.

	Индикатор указателей поворота (→С. 216)	<u>          </u> *2	Индикатор круиз-контроля (→С. 275)
	Индикатор задних фонарей (→С. 223)		Индикатор динамического радарного круиз-контроля *2 (→С. 275)
:	Индикатор дальнего света передних фар (→С. 223)	SET	Индикатор круиз-контроля «SET» (→С. 275)
*2	Индикатор автоматического дальнего света фар (→С. 226)	<u>          </u> *1, 4 OFF	Контрольная лампа PCS (→С. 250)
*2	Индикатор передних противотуманных фар (→С. 230)		Индикатор системы Stop & Start *1, 2 (→С. 291)
*2	Индикатор задних противотуманных фар (→С. 230)	*1, 2, 4 OFF	Индикатор отключения системы Stop & Start (→С. 292)
*1, 2, 3	Индикатор экологичного движения (→С. 121)		Индикатор LTA *2, 5 (→С. 246, 274)
.	Индикатор стояночного тормоза (→С. 217)	<u>          </u> *1, 5	Индикатор пробуксовывания (→С. 321)
<u>          </u> *1 HOLD	Индикатор работы системы удержания тормоза (→С. 221)	*1, 4	Индикатор VSC OFF (→С. 323)
<u>          </u> *1 HOLD	Индикатор режима ожидания системы удержания тормоза (→С. 221)	<u>          </u> *2 BSM (При наличии)	Индикатор BSM (→С. 299)

<u>*2</u>	<b>RCTA</b> (При наличии)	<b>Индикатор RCTA</b> (→С. 299)	<u>*2, 10</u> SPORT S	<b>Индикатор SPORT S</b> (→С. 318)
<u>*6.7</u>	(При наличии)	<b>Индикаторы BSM</b> (монитор слепых зон) на наружных зеркалах заднего вида (→С. 299)	<u>*2, 10</u> SPORT S+	<b>Индикатор SPORT S+</b> (→С. 318)
<u>*8</u>	(При наличии)	<b>Индикатор системы безопасности</b> (→С. 87, 88)	<u>*2, 10, 11</u> ECO	<b>Индикатор ECO MODE</b> (→С. 318)
<u>*2.4</u>	(При наличии)	<b>Индикатор отключения (OFF) датчика системы помощи при парковке Toyota</b> (→С. 310)	<u>*2, 10, 12</u> ECO	<b>Индикатор ECO</b> (→С. 318)
<u>*2</u>	(При наличии)	<b>Индикатор интеллектуальной системы входа и запуска</b> (→С. 200)	<u>*2, 9</u>	<b>Индикатор низкой температуры наружного воздуха</b> (→С. 99, 102)

\*1: Эти индикаторы загораются при переводе переключателя двигателя в положение IGNITION ON и указывают на выполнение самопроверки системы. После запуска двигателя или по прошествии нескольких секунд они гаснут. Если индикатор не включается или не гаснет, соответствующая система может быть неисправна. Обратитесь к дилеру Toyota для проверки автомобиля.

\*2: Эта лампа загорается на многофункциональном дисплее.

\*3: Если система заблокирована, эта лампа не горит.

\*4: Эта лампа включается при отключении системы.

\*5: Цвет и горение / мигание этой лампы зависят от рабочего режима.

\*6: В следующих ситуациях эти индикаторы загораются и указывают на начало самопроверки системы.

- Когда включена функция BSM или функция RCTA и переключатель двигателя переведен в режим IGNITION ON.
- Когда переключатель двигателя находится в режиме IGNITION ON и включена функция BSM.
- Когда переключатель двигателя находится в режиме IGNITION ON и включена функция RCTA. (В это время также работает зуммер).+  
Через несколько секунд индикатор гаснет. Когда функция RCTA включена, если индикатор не загорается или не гаснет или не работает зуммер, то система, возможно, неисправна. Обратитесь к дилеру Toyota для проверки автомобиля.

\* 7: Данные лампы горят на наружных зеркалах заднего вида.

\* 8: Эта лампа горит на центральной панели.

\* 9: Если температура воздуха снаружи автомобиля не превышает 3 °С, индикатор мигает в течение примерно 10 секунд, затем горит ровным светом.

\* 10: При наличии

\* 11: 7-дюймовый дисплей

\* 12: 12,3-дюймовый дисплей

#### ПРЕДУПРЕЖДЕНИЕ

■ Если не загорается контрольная лампа одной из систем обеспечения безопасности движения

Если при запуске двигателя не загорается контрольная лампа какой-либо из систем обеспечения безопасности движения (например, контрольная лампа ABS и SRS), это может означать, что соответствующая система не сможет защитить Вас в случае аварии, что может привести к серьезным травмам или летальному исходу. В такой ситуации немедленно обратитесь к дилеру Toyota для проверки автомобиля.





## Приборы (с 7-дюймовым дисплеем)

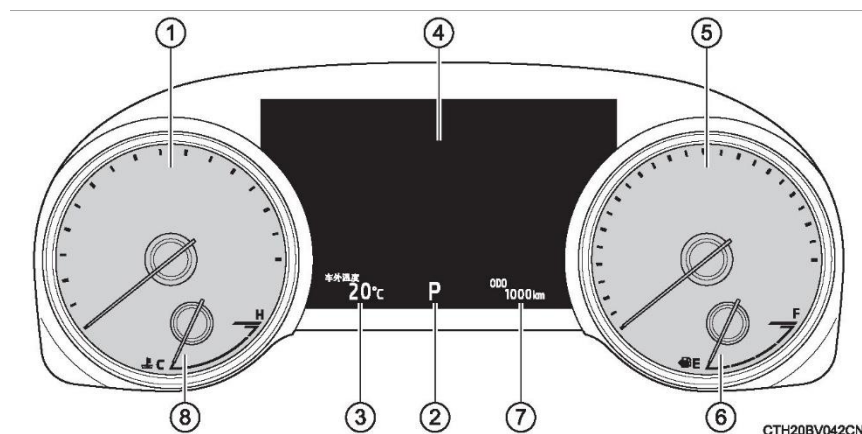

### 1. Тахометр

Показывает скорость вращения двигателя в оборотах в минуту

1. Положение трансмиссии (→С. 205, 210)

### 3. Температура наружного воздуха

Температура наружного воздуха отображается в диапазоне от  $-40^{\circ}\text{C}$  до  $50^{\circ}\text{C}$ . Когда температура окружающей среды опускается до  $3^{\circ}\text{C}$  или ниже, загорается индикатор низкой температуры наружного воздуха.

### 4. Многофункциональный дисплей

Предоставляет водителю различные данные об автомобиле (→С. 107)

Отображает предупреждения в случае неисправностей (→С. 457)

### 5. Спидометр

### 6. Указатель уровня топлива

### 7. Одометр и маршрутный счетчик (→С. 118)

### 8. Указатель температуры охлаждающей жидкости

Показывает температуру охлаждающей жидкости двигателя.

### Регулировка подсветки приборной панели

Позволяет регулировать яркость подсветки приборной панели.

- ① Темнее
- ② Светлее

- Яркость подсветки приборной панели можно отдельно регулировать для дневного и ночного режимов\*.
- Если яркость регулируется при ярком наружном освещении и включенных задних фонарях (регулировка яркости в дневном режиме), уровень яркости в ночном режиме также изменяется.

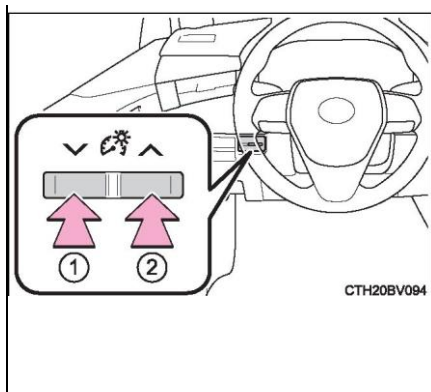

\*: Дневной и ночной режим:

→С. 101

- Подсветка приборов и дисплея включается, когда Переключатель двигателя находится в режиме «IGNITION ON».
  - Яркость подсветки приборов (дневной и ночной режим)
    - Яркость подсветки можно переключать между дневным и ночным режимами.
    - Дневной режим: когда задние фонари выключены или включены, но вокруг светло
    - Ночной режим: когда задние фонари включены и вокруг темно
    - В ночном режиме яркость будет немного снижена, если уровень яркости подсветки приборов не установлен на самый высокий.
  - Отображение температуры наружного воздуха
- В следующих случаях температура наружного воздуха может отображаться неправильно или время переключения дисплея может быть увеличено:
- При остановке или движении на низкой скорости (менее 25 км/ч)
  - При резком изменении температуры наружного воздуха (на въезде / выезде из гаража, туннеля и т.п.)
  - Знак «--» или «E» означает возможное наличие неисправности в системе.

Обратитесь к дилеру Toyota.

#### **ВНИМАНИЕ**

- Во избежание повреждения двигателя и его деталей
  - Не допускайте перехода стрелки тахометра в красную зону, указывающую максимальное число оборотов двигателя.
  - Если стрелка указателя температуры охлаждающей жидкости двигателя находится в красной зоне («Н»), двигатель может перегреться. В таком случае немедленно остановите автомобиль в безопасном месте и проверьте двигатель после того, как он полностью охладится.
- (→С. 484)

## Приборы (с 12,3-дюймовым дисплеем)

▸ Двойной режим приборов / Простой режим

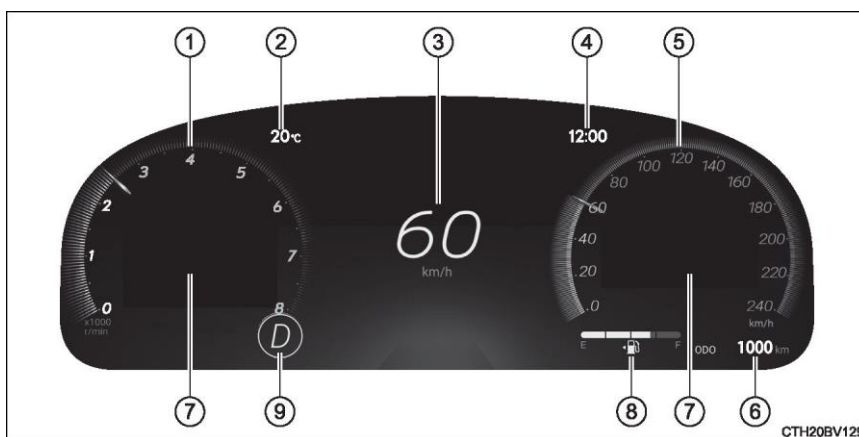

### 1. Тахометр

Показывает скорость вращения двигателя в оборотах в минуту

### 2. Температура наружного воздуха

Температура наружного воздуха отображается в диапазоне

от  $-40^{\circ}\text{C}$  до  $50^{\circ}\text{C}$ . Когда температура окружающей среды опускается до  $3^{\circ}\text{C}$  или ниже, загорается индикатор низкой температуры наружного воздуха.

### 3. Цифровой спидометр

### 4. Часы (→С. 105)

### 5. Аналоговый спидометр (только в двойном режиме приборов:→С. 104)

### 6. Одометр и маршрутный счетчик (→С. 118)

### 7. Многофункциональный дисплей

Предоставляет водителю различные данные об автомобиле (→С. 107)

Отображает предупреждения в случае неисправностей (→С. 457)

### 8. Указатель уровня топлива

### 9. Положение трансмиссии (→С. 205, 210)

## ► Режим карты

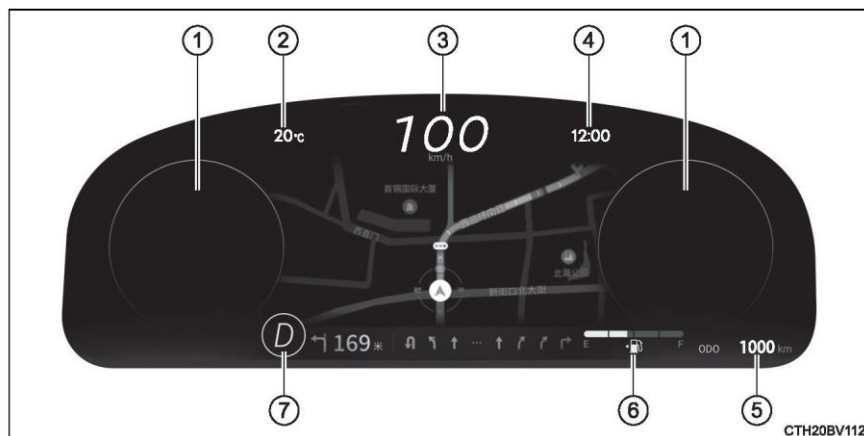

## 1. Многофункциональный дисплей

Предоставляет водителю различные данные об автомобиле (→С. 123)

Отображает предупреждения в случае неисправностей (→С. 457)

## 2. Температура наружного воздуха

Температура наружного воздуха отображается в диапазоне от  $-40^{\circ}\text{C}$  до  $50^{\circ}\text{C}$ . Когда температура окружающей среды опускается до  $3^{\circ}\text{C}$  или ниже, загорается индикатор низкой температуры наружного воздуха.

## 3. Цифровой спидометр

## 4. Часы (→С. 105)

## 5. Одометр и маршрутный счетчик (→С. 134)

## 6. Указатель уровня топлива

Отображает уровень топлива. В следующих случаях фактический уровень топлива может отображаться неправильно.

- После добавления небольшого количества топлива (приблизительно 5 л или менее)
- При парковке на скате или другом уклоне
- При движении по склону или на поворотах

## 7. Положение трансмиссии (→С. 205, 210)

### Регулировка подсветки приборной панели

Позволяет регулировать яркость подсветки приборной панели.

- ① Темнее
- ② Светлее

- Яркость подсветки приборной панели можно отдельно регулировать для дневного и ночного режимов\*.
- Если яркость регулируется при ярком наружном освещении и включенных задних фонарях (регулировка яркости в дневном режиме), уровень яркости в ночном режиме также изменяется.

\*: Дневной и ночной режим:  
→С. 105

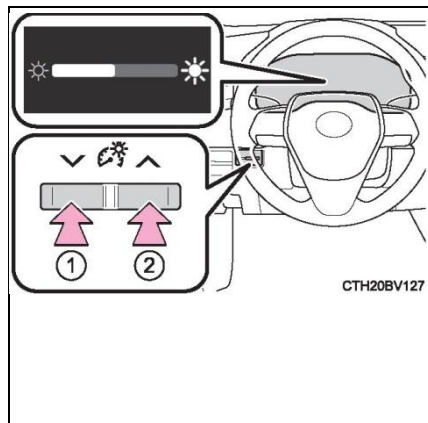

### Изменение вида отображения показаний приборов

Можно переключаться между простым режимом, двойным режимом приборов и режимом карты.

1. Нажать на переключатель управления приборами **o**.
2. Нажатием на переключатель управления приборами **<** или **>** можно переключить режим отображения.

- ① Простой режим
- ② Двойной режим приборов
- ③ Режим карты

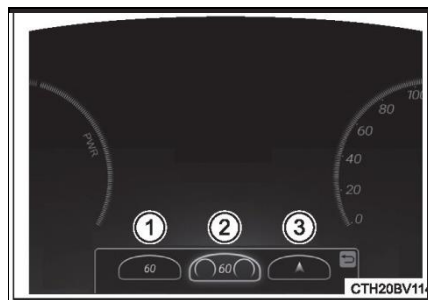

3. Нажать на переключатель управления приборами **OK**.

Также можно переключить режим отображения, нажав на значок «Настройки» на многофункциональном дисплее.

### Отображение одометра и маршрутного счетчика

#### ■ Элементы отображения

##### • Одометр

Показывает общее расстояние, пройденное автомобилем.

##### • Маршрутный счетчик А / маршрутный счетчик В

Отображает расстояние, пройденное автомобилем с момента последнего сброса одометра. Маршрутный счетчик А и В можно использовать для записи и отображения различных пробегов.

#### ■ Переключение индикации

При каждом нажатии переключателя «ODO TRIP» элементы отображения переключаются. Когда отображается маршрутный счетчик, нажатие и удерживание переключателя приведет к его сбросу.

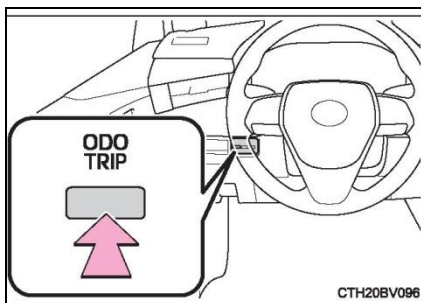

### Установка часов

Часы можно настроить с экрана аудиосистемы.

См. Руководство пользователя навигационной и мультимедийной систем.

#### ■ Подсветка приборов и дисплея включается, когда

Переключатель двигателя находится в режиме «IGNITION ON».

#### ■ Яркость подсветки приборов (дневной и ночной режим)

■ Яркость подсветки приборов можно переключать между дневным и ночным режимами.

• Дневной режим: когда задние фонари выключены или включены, но вокруг светло

• Ночной режим: когда задние фонари включены и вокруг темно

■ В ночном режиме яркость будет немного снижена, если уровень яркости подсветки приборов не установлен на самый высокий.

## 107 2. КОМБИНАЦИЯ ПРИБОРОВ

---

### ■ Отображение температуры наружного воздуха

В следующих случаях температура наружного воздуха может отображаться неправильно или время переключения дисплея может быть увеличено:

- При остановке или движении на низкой скорости (менее 25 км/ч)
- При резком изменении температуры наружного воздуха (на въезде / выезде из гаража, туннеля и т.п.)
- Знак «--» или «E» означает возможное наличие неисправности в системе. Обратитесь к дилеру Toyota.

### ■ Жидкокристаллический дисплей

На дисплее могут быть видны небольшие темные или светлые точки. Это особенность жидкокристаллического экрана, которая не является неисправностью, его можно продолжать использовать.

### ■ При изменении режима движения

Цвет спидометра меняется в зависимости от выбранного режима вождения или активации режима TRAIL. (→С. 318)

### ■ Персональная настройка

Также можно переключить режим отображения приборов, нажав на значок «Настройки» на многофункциональном дисплее. (→С. 506)

## ПРЕДУПРЕЖДЕНИЕ

### ■ Работа информационного дисплея при низкой температуре

Перед использованием жидкокристаллического информационного дисплея сначала прогрейте салон автомобиля. При очень низких температурах дисплей может работать медленно, переключение дисплея может происходить с задержкой.

Например, задержка между переключением передач водителем и отображением на дисплее нового положения передачи. Эта задержка может привести к тому, что водитель снова переключится на более низкую передачу, что приведет к слишком быстрому и резкому торможению двигателем, что может привести к аварии, которая, в свою очередь, может привести к серьезным травмам вплоть до летального исхода.

## ВНИМАНИЕ

### ■ Во избежание повреждения двигателя и его деталей

На многофункциональном дисплее появляется сообщение «Высокая температура охлаждающей жидкости двигателя, остановитесь в безопасном месте. См. руководство пользователя», несоблюдение этого требования может привести к перегреву двигателя. В таком случае немедленно остановите автомобиль в безопасном месте и проверьте двигатель после того, как он полностью охладится. (→С. 484)



## Многофункциональный дисплей (7-дюймовый)

### Общие сведения о функциях

Многофункциональный дисплей показывает водителю различные данные, связанные с вождением, например, текущую температуру наружного воздуха. С помощью многофункционального дисплея можно также изменять настройки отображения и прочие настройки.

1. Индикаторы (→С. 92)

2. Область отображения статусов систем помощи водителю

Отображает статусы работы следующих систем:

- Динамический радарный круиз-контроль в полном диапазоне скоростей (→С. 275)
- LTA (система отслеживания полосы) (→С. 261)

3. Спидометр

Отображение спидометра можно включить/выключить на многофункциональном дисплее. (→ С. 114)

При выборе  спидометр отображается в области отображения информации.

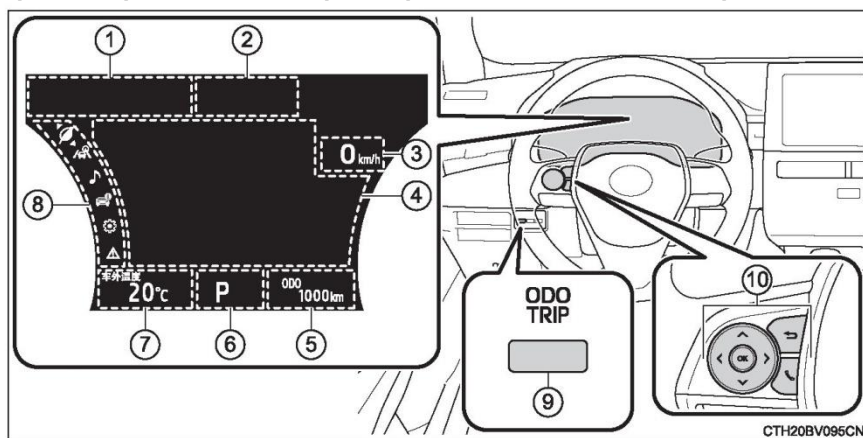

## 109 2. КОМБИНАЦИЯ ПРИБОРОВ

---

### 4. Область отображения информации

Выбрав значок меню, можно вывести на экран различную информацию. Кроме того, в некоторых случаях появится предупреждение или рекомендация.

- Информация, связанная со значками меню (→С. 110)
- Функция рекомендаций (→С. 119)
- Система Stop & Start (→С. 291)
- Предупреждения (→ С. 457)

### 5. Одометр / маршрутный счетчик (→С. 118)

### 6. Положение трансмиссии (→С. 205, 210)

### 7. Температура наружного воздуха (→С. 99)

### 8. Значки меню (→С. 110)

### 9. Переключатель ODO / TRIP (→С. 109)

### 10. Переключатели управления приборами (→ С. 109)

### Использование многофункционального дисплея

#### ♦ Использование области отображения информации

Действия с областью отображения информации выполняются при помощи переключателей управления приборами.

① Прокрутка экрана\*, переключение отображаемой информации\* и перемещение курсора

② Нажатие: ввод / установка  
Нажатие и удерживание: сброс / отображение следующего экрана

③ Возврат к предыдущему разделу меню.

Удерживание переключателя отображает первый экран выбранного значка меню.

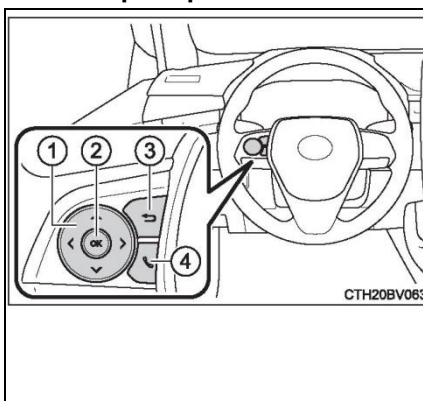

④ Отображение исходящих/входящих вызовов и истории вызовов

Связь с системой громкой связи для отображения исходящих или входящих вызовов. Подробные сведения о системе громкой связи см. в Руководстве пользователя навигационной и мультимедийной систем.

\* Когда экран можно прокручивать или отобразить другую информацию, будет отображаться маркер (например, стрелка), предлагающий использовать переключатель.

#### ♦ Использование одометра / маршрутного счетчика

Используйте переключатель «ODO/TRIP» для управления элементами в этой области.

Нажатие: переключение элементов отображения

При каждом нажатии переключателя переключаются элементы отображения.

Удержание: сброс

Выберите нужный маршрутный счетчик, нажав и удерживая кнопку, сбросьте маршрутный счетчик.

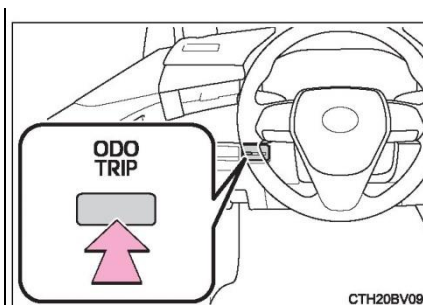

## 111 2. КОМБИНАЦИЯ ПРИБОРОВ

---

### Значки меню

Выбрав значок меню, можно вывести на экран его содержание.

#### **Информация о поездке (→С. 111)**

Выберите, чтобы отобразить следующую информацию:

- Спидометр / запас хода
- Расход топлива
- Индикатор экологичного движения / запас хода

#### **Информация систем помощи водителю**

Выберите, чтобы выполнить следующие действия:

Отобразить статусы работы следующих систем:

- Динамический радарный круиз-контроль в полном диапазоне скоростей (→С. 275)
- **LTA (система отслеживания полосы) (→С. 261)**

Отобразить следующую информацию навигационной системы (при наличии):

- Ведение по маршруту
- Отображение компаса (верх — направление вперед)

#### **Отображение вместе с аудиосистемой**

Выберите, чтобы использовать переключатели управления приборами для выбора источника аудио или трека на многофункциональном дисплее.

#### **Информация об автомобиле**

Выберите, чтобы выполнить следующие действия:

Отобразить следующую информацию:

- **Давление в шинах (→С. 413)**
- **PCS (система предаварийной безопасности) (→С. 245)**

#### **Отображение настроек (→ С. 114)**

Выберите, чтобы изменить настройки отображения приборов и другие настройки.

#### **Отображение предупреждений (→ С. 457)**

При обнаружении неисправности выберите для отображения предупреждений и мер по устранению.

**Информация о поездке****■ Спидометр / запас хода**

- Спидометр
- Запас хода

Отображает запас хода на оставшемся топливе.

При добавлении в бак небольшого количества топлива показания могут остаться прежними.

При заправке топливом выключите переключатель двигателя.

Показания на дисплее могут не обновиться, если переключатель двигателя не выключен во время заправки автомобиля топливом.

Расстояние рассчитывается на основе среднего расхода топлива. Поэтому фактическое пройденное расстояние может отличаться от отображаемого расстояния.

**■ Расход топлива****① Текущий расход топлива**

Показывает текущий мгновенный расход топлива.

**② Средний расход топлива**

(после запуска) Отображает средний расход топлива после запуска двигателя.<sup>\*1</sup>

**③ Запас хода**

Отображает запас хода на оставшемся топливе.<sup>\*2, 3</sup>



113 2. КОМБИНАЦИЯ ПРИБОРОВ

④ Виджет<sup>\*4</sup>

Следующие элементы можно отобразить, изменив настройки виджета и тип экономии топлива в значок «Настройки». (→С. 114)

Отображаемый элемент		Информация
Содержание виджета	Тип экономии топлива	
Средняя скорость	Маршрут (после запуска)	Отображает среднюю скорость автомобиля после запуска двигателя.
	Общий объем (после сброса)	Отображает среднюю скорость после сброса показаний дисплея. <sup>*5</sup>
Расстояние	Маршрут (после запуска)	Отображает пройденное расстояние после запуска автомобиля.
	Общий объем (после сброса)	Отображает пройденное расстояние после сброса показаний дисплея. <sup>*5</sup>
Время в пути	Маршрут (после запуска)	Отображает время в пути после запуска двигателя.
	Общий объем (после сброса)	Отображает время в пути после сброса показаний дисплея. <sup>*5</sup>

⑤ Средний расход топлива

Отображаемые элементы (перечисленные ниже) можно изменить на экране типа экономии топлива в значок «Настройки».

(→С. 114)

\* Общий объем (после сброса)

Отображает средний расход топлива после сброса показаний дисплея.<sup>\*1, 5</sup>

\* Топливный бак (после заправки)

Отображает средний расход топлива после заправки.<sup>\*1, 2</sup>

- \* 1: Отображаемое значение расхода топлива является ориентировочным.
- \* 2: При добавлении в бак небольшого количества топлива показания могут остаться прежними. При заправке топливом выключите переключатель двигателя. Показания на дисплее могут не обновиться, если переключатель двигателя не выключен во время заправки автомобиля топливом.
- \* 3: Расстояние рассчитывается на основе среднего расхода топлива. Поэтому фактическое пройденное расстояние может отличаться от отображаемого расстояния.
- \* 4: Не отображается в настройках по умолчанию.
- \* 5: Когда отображается это показание, его можно сбросить, нажав и удерживая (кнопка «ОК»).

■ **Индикатор экологичного движения / запас хода**

- Индикатор экологичного движения  
(→С. 121)
- Запас хода

Отображает запас хода на оставшемся топливе.

При добавлении в бак небольшого количества топлива показания могут остаться прежними. При заправке топливом выключите переключатель двигателя. Показания на дисплее могут не обновиться, если переключатель двигателя не выключен во время заправки автомобиля топливом.

Расстояние рассчитывается на основе среднего расхода топлива. Поэтому фактическое пройденное расстояние может отличаться от отображаемого расстояния.

**Отображение настроек****◆ Изменение настроек**

Измените настройки с помощью кнопок управления на рулевом колесе.

1. Нажмите /стрелка вверх/ или /стрелка вниз/ чтобы выбрать значок «Настройки».
2. С помощью переключателя выберите нужный элемент.
3. Нажмите или удерживайте (кнопка «ОК»).

Доступные настройки различаются в зависимости от того, нажата или удерживается кнопка «ОК». Следуйте инструкциям на дисплее.

**◆ Настройки****■ LTA (система отслеживания полосы) (→С. 261)**

Нажмите и удерживайте, чтобы изменить настройки для следующих элементов:

Пункт	Настройки	Подробнее
Функция удержания полосы движения	Включение	Выберите для включения / отключения функции удержания полосы движения.
	Отключение	
Помощь при повороте	Включение	Выберите для включения или отключения функции помощи при повороте.
	Отключение	
Чувствительность предупреждения	Высокая	Выберите для настройки чувствительности предупреждения.
	Стандартная	
Функция предупреждения о влиянии автомобиля	Включение	Выберите для включения / отключения предупреждения о влиянии автомобиля.
	Отключение	
Чувствительность предупреждения о влиянии автомобиля	Высокая	Выберите для задания чувствительности системы предупреждения о влиянии автомобиля.
	Стандартная	
	Низкая	



■ **PCS (система предаварийной безопасности) (→С. 245)**

Нажмите значок «ОК» для включения / отключения системы предаварийной безопасности.

Пункт	Настройки	Подробнее
PCS (система предаварийной безопасности)*	Включение	Выберите для включения / отключения системы предаварийной безопасности.
	Отключение	

Нажмите и удерживайте (кнопка «ОК»), чтобы изменить настройки для следующих элементов:

\*: Система автоматически включается каждый раз, когда переключатель двигателя переводится в положение ON.

Пункт	Настройки	Подробнее
Настройка времени предупреждения	Раннее	Выберите, чтобы изменить время предупреждения.
	Среднее	
	Позднее	

■ **Динамический радарный круиз-контроль (→ С. 275)**

Нажмите и удерживайте (кнопка «ОК»), чтобы изменить настройки для следующих элементов:

Пункт	Настройки	Подробнее
Снижение скорости на повороте	Сильное	Выберите, чтобы изменить снижение скорости автомобиля на повороте.
	Слабое	
	Отключение	

### ■ Настройки системы автомобиля

Нажмите и удерживайте /кнопка «Ок»/, чтобы изменить настройки для следующих элементов:

Пункт	Настройки	Подробнее
<b>Система Stop &amp; Start (→С. 291)</b>		
Время срабатывания остановки и запуска	Стандартное	Выберите, чтобы установить, как долго система будет останавливаться и запускаться при включении переключателя системы кондиционирования воздуха «А/С».
	Увеличенное	
<b>TPWS (система контроля давления в шинах) (→С. 413)</b>		
Установить давление (инициализация системы оповещения о давлении в шинах)		Выберите для инициализации системы оповещения о давлении в шинах. Для инициализации нажмите и удерживайте (кнопка «ОК»). Перед инициализацией обязательно отрегулируйте давление в каждой шине до необходимого уровня. (→ С. 414)
Замена колеса (регистрация идентификационного кода датчика системы оповещения о давлении в шинах)		Выберите, чтобы зарегистрировать идентификационный код датчика давления в шинах в системе оповещения о давлении в шинах. Для регистрации идентификационного кода нажмите и удерживайте (кнопка «ОК»). (→С. 415)
Напоминание о вещах на заднем сиденье	Включение	Выберите, чтобы включить / отключить напоминание о вещах на заднем сиденье.
	Отключение	

117 2. Комбинация  
(→ C. 151)

### ■ Настройка приборов

Нажмите и удерживайте (кнопка «ОК»), чтобы изменить настройки для следующих элементов:

Пункт	Настройки	Подробнее
Язык		Выберите, чтобы изменить язык дисплея.
Единицы измерения		Выберите, чтобы изменить отображаемые единицы измерения.
Значок Эко (индикатор экологичного движения)	Включение	Выберите данный пункт для активации/отключения индикатора экологичного движения. (→ С. 121)
	Отключение	
Спидометр	Включение	Выберите для включения/отключения отображения скорости автомобиля.
	Отключение	
Содержание виджета	Отключение	Не отображается
	Средняя скорость	Выберите, чтобы переместить отображение виджета.
	Расстояние	
	Время в пути	
Тип экономии топлива	Маршрут (после запуска) <sup>1</sup>	Выберите, чтобы изменить отображение среднего расхода топлива и элемент, отображаемый в виде виджета.
	Общий объем (после сброса)	
	Топливный бак (после заправки) <sup>2</sup>	
Выключение многофункционального дисплея		Выберите, чтобы выключить многофункциональный дисплей. Чтобы снова включить многофункциональный дисплей, нажмите на любую кнопку направления (кнопки: Вверх / Вниз / Влево / Вправо).
Всплывающий экран	Входящий вызов	Выберите для включения / отключения всплывающего экрана.
	Продолжительность	
	Состояние	

	Регулировка яркости	
--	---------------------	--

Пункт	Настройки	Подробнее
Настройки по умолчанию		Выберите, чтобы сбросить отображение приборов до настроек по умолчанию.

\*1: Выберите этот пункт, чтобы изменить только виджет.

\*2: Выберите этот пункт, чтобы отключить отображение виджета.

### Одометр / маршрутный счетчик

#### ■ Одометр

Показывает общее расстояние, пройденное автомобилем.

#### ■ Маршрутный счетчик А / маршрутный счетчик В

Отображает расстояние, пройденное автомобилем с момента последнего сброса одометра. Маршрутный счетчик А и В можно использовать для записи и отображения различных пробегов.

Выберите нужный маршрутный счетчик, нажмите и удерживайте переключатель «ODO / TRIP» для сброса.

### Функция рекомендаций

Рекомендации отображаются для водителя в следующих ситуациях. Реакцию на отображаемую рекомендацию можно выбрать с помощью переключателя управления приборами.

Функцию рекомендаций можно включить/отключить. (Персонально настраиваемые функции: → С. 506)

■ **Рекомендация выключить передние фары**

Когда передние фары включены в течение определенного периода времени после выключения переключателя двигателя, если переключатель фар находится в положении «АУТО», появится сообщение с советом выключить передние фары. Выберите «Да», чтобы выключить фары.

Это рекомендация не будет отображаться, если после выключения переключателя двигателя передняя дверь была открыта.

■ **Рекомендация закрыть окна с электрическими стеклоподъемниками (в связи с работой стеклоочистителей ветрового стекла)**

Если стеклоочистители работают, когда окна с электрическими стеклоподъемниками открыты, появится сообщение с советом закрыть окна с электрическими стеклоподъемниками. Выберите «Да», чтобы закрыть все окна с электрическими стеклоподъемниками.

Это рекомендация не будет отображаться, если включен переключатель блокировки окон.

■ **Рекомендация закрыть окна с электрическими стеклоподъемниками (в связи со скоростью автомобиля)**

Если автомобиль в течение определенного времени движется на высокой скорости с открытыми окнами с электрическими стеклоподъемниками, появится сообщение с советом закрыть окна с электрическими стеклоподъемниками. Выберите «Да», чтобы закрыть все окна с электрическими стеклоподъемниками.

Это рекомендация не будет отображаться, если включен переключатель блокировки окон.

### Всплывающий экран системы Stop & Start

В некоторых случаях на всплывающем экране может отображаться следующая информация:

#### ■ Время работы системы Stop & Start

Отображает общее время работы системы Stop & Start после запуска двигателя.

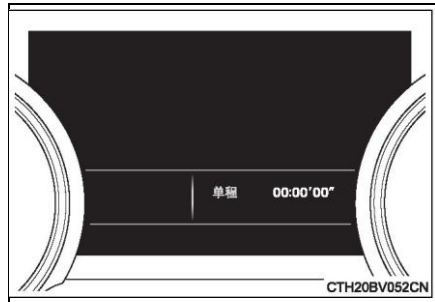

#### ■ Уведомление о состоянии системы Stop & Start

Отображает состояние системы Stop & Start. (→ С. 296)

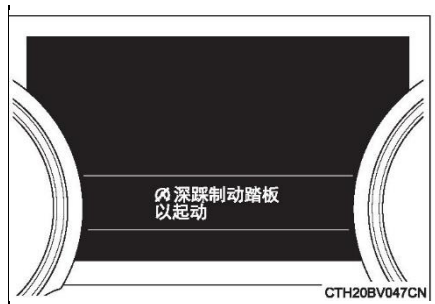



### ■ Индикатор экологичного движения

#### ① Индикатор экологичного движения

Во время экологически благоприятного ускорения (экологичного движения) включается индикатор экологичного движения. Индикатор гаснет, когда ускорение превышает диапазон экологичного движения или автомобиль останавливается.

#### ② Отображение диапазона экологичного движения

Рекомендуемый диапазон экологичного движения с учетом текущего значения коэффициента экологичного движения, основанного на ускорении.

#### ③ Коэффициент экологичного вождения, основанный на ускорении

Если ускорение превышает диапазон экономичного движения, загорается правая часть области индикации экологичного движения.

#### ④ Диапазон экологичного движения

Индикатор экологичного движения не работает в следующих случаях:

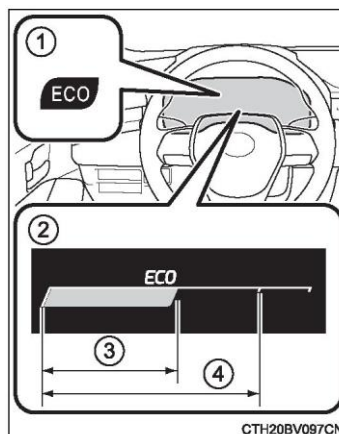

- Рычаг переключения передач находится не в положении D.
- Используются подрулевые переключатели передач. (При наличии)
- Не выбран ни обычный режим, ни режим экологичного движения. (При наличии) (→ С. 318)
- Автомобиль движется со скоростью 130 км/ч или более.

### ■ Отображение настроек приостановлено

- Некоторые настройки нельзя изменить во время вождения. Для изменения настроек припаркуйте автомобиль в безопасном месте.
- Действия с настройками дисплея приостановлены, если отображается предупреждение.

### ■ Давление в шинах

- После перемещения переключателя двигателя в положение IGNITION ON может пройти несколько минут, прежде чем отобразится давление в шинах. После регулировки давления также может пройти несколько минут, прежде чем отобразится давление в шинах.
- Если информация о положении шин не может быть оценена из-за плохих условий радиоволн, то отображается «---».
- Давление в шинах меняется в зависимости от температуры. Отображаемое значение может отличаться от показаний манометра.



■ **Жидкокристаллический дисплей**

На дисплее могут быть видны небольшие темные или светлые точки. Это особенность жидкокристаллического экрана, которая не является неисправностью, его можно продолжать использовать.

■ **Персональная настройка**

Можно настроить некоторые функции. (→С. 114, 506)

**ПРЕДУПРЕЖДЕНИЕ**

■ **Меры предосторожности при движении**

• При работе с многофункциональным дисплеем во время вождения особое внимание следует уделять безопасной обстановке вокруг автомобиля.

• Во время вождения не смотрите долго на многофункциональный дисплей, иначе Вы можете не увидеть пешеходов и объекты на дороге перед автомобилем.

■ **Работа информационного дисплея при низкой температуре**

Перед использованием жидкокристаллического информационного дисплея сначала прогрейте салон автомобиля. При очень низких температурах дисплей может работать медленно, переключение дисплея может происходить с задержкой.

Например, задержка между переключением передач водителем и отображением на дисплее нового положения передачи. Эта задержка может привести к тому, что водитель снова переключится на более низкую передачу, что приведет к слишком быстрому и резкому торможению двигателем, что может привести к аварии, которая, в свою очередь, может привести к серьезным травмам вплоть до летального исхода.

■ **Меры предосторожности при настройке отображения**

Поскольку при настройке отображения двигатель должен работать, автомобиль необходимо припарковать в хорошо вентилируемом месте. В гараже и других закрытых помещениях выхлопные газы, содержащие вредный угарный газ (СО), могут накапливаться и проникать в салон автомобиля. Это может привести к летальному исходу или серьезному ущербу для здоровья.

**ВНИМАНИЕ**

■ **При настройке отображения**

Во избежание разряда аккумуляторной батареи при выполнении настройки отображения убедитесь, что двигатель автомобиля продолжает работать.

## Многофункциональный дисплей (12,3-дюймовый)

### Общие сведения о функциях

Многофункциональный дисплей показывает водителю различные данные, связанные с вождением, например, текущую температуру наружного воздуха. С помощью многофункционального дисплея можно также изменять настройки отображения и прочие настройки.

► Двойной режим приборов /  
Простой режим

► Режим карты

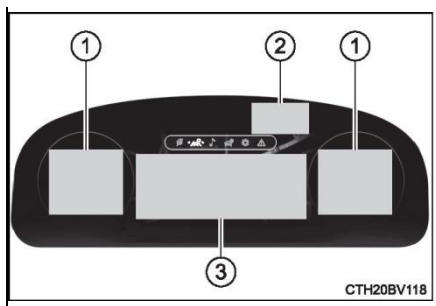
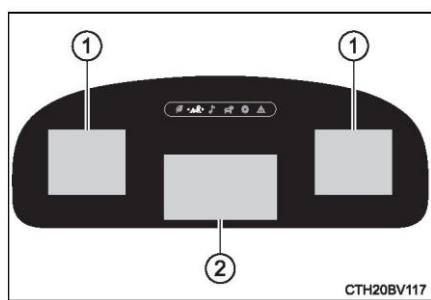

#### 1. Область отображения информации

Можно отобразить различную информацию о вождении, выбрав значок меню на многофункциональном дисплее. С помощью многофункционального дисплея можно также изменять настройки отображения и прочие настройки автомобиля.

Кроме того, в некоторых случаях появится предупреждение или рекомендация.

#### 2. Область отображения статусов систем помощи водителю (→ С. 125)

Когда работают следующие системы и выбран значок меню, отличный от (значок), отображается изображение:

- LTA (система отслеживания полосы)
- Динамический радарный круиз-контроль в полном диапазоне скоростей

#### 3. Область отображения вместе с навигационной системой

## 1 Использование многофункционального дисплея

### ◆ Использование области отображения информации

Действия с областью отображения информации выполняются при помощи переключателей управления приборами.

- ① Прокрутка экрана\*, переключение отображаемой информации\* и перемещение курсора
- ② Нажатие: ввод / установка  
Нажатие и удерживание: сброс / отображение следующего экрана
- ③ Возврат к предыдущему разделу меню.

Удерживание переключателя отображает первый экран выбранного значка меню.

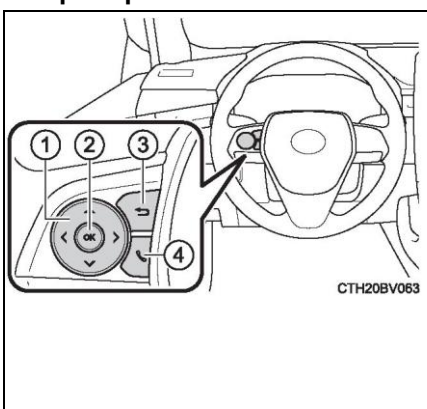

- ④ Отображение исходящих / входящих вызовов и истории вызовов

Связь с системой громкой связи для отображения исходящих или входящих вызовов. Подробные сведения о системе громкой связи см. в Руководстве пользователя навигационной и мультимедийной систем.

\*: На экране, который можно прокручивать и переключать, отображается полоса прокрутки или круглая иконка (отображает количество зарегистрированных экранов).

### ◆ Использование одометра / маршрутного счетчика

Используйте переключатель «ODO/TRIP» для управления элементами в этой области.

Нажатие: переключение элементов отображения

При каждом нажатии переключателя переключаются элементы отображения.

Удержание: сброс

Выберите нужный маршрутный счетчик, нажав и удерживая кнопку, сбросьте маршрутный счетчик.

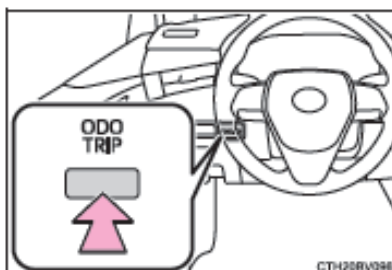

## Значки меню

Выбрав значок меню, можно вывести на экран его содержание.

- **Отображение предупреждений (→ С. 457)**

Этот значок меню отображается только тогда, когда может отображаться предупреждение.

При обнаружении неисправности выберите для отображения предупреждений и мер по устранению.

- **Информация о поездке (→ С. 127)**

Выберите, чтобы отобразить данные о расходе топлива в различных форматах.

- **Сведения систем помощи водителю**

Выберите, чтобы выполнить следующие действия:

Отобразить статусы работы следующих систем:

- Динамический радарный круиз-контроль в полном диапазоне скоростей (→С. 275)
- LTA (система отслеживания полосы) (→С. 261)

Отображается следующая информация или статус работы навигационной системы:

- ▶ Двойной режим приборов / Простой режим
- Стрелка компаса (верх — направление вперед)
- Ведение по маршруту до места назначения
- ▶ Режим карты
- Стрелка компаса (верх — направление вперед)

- **Отображение вместе с аудиосистемой**

Выберите, чтобы включить выбор источника аудио или трека на панели приборов с помощью переключателя управления приборами.

■ **Информация об автомобиле**

Выберите, чтобы выполнить следующие действия:

Отобразить следующую информацию:

- **Запас хода (→ С. 127)**
- **Давление в шинах (автомобили с функцией отображения давления в шинах) (→ С. 413)**
- **Указатель температуры охлаждающей жидкости двигателя**  
**Отображение настроек (→ С. 129)**

Выберите, чтобы изменить настройки отображения приборов и другие настройки.

## Информация о поездке

### ■ Показанные значения экономии топлива / информации о поездке являются справочными

#### • Экономия топлива

##### ① Текущая экономия топлива

Показывает текущий мгновенный расход топлива.

##### ② Средний расход топлива (после запуска)

Отображает средний расход топлива после запуска гибридной системы.

##### ③ Средний расход топлива (после сброса)

Отображает средний расход топлива после сброса показаний приборов. \*

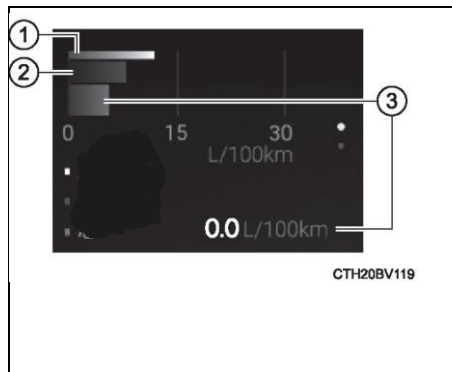

\*: Для сброса нажмите на переключатель управления приборами (кнопка «ОК»).

Отображение среднего расхода топлива можно переключать по дням. (→ С. 123)

#### • Информация о поездке

##### ① Запас хода

Отображает запас хода на оставшемся топливе.

Расстояние рассчитывается на основе среднего расхода топлива.

Поэтому фактическое пройденное расстояние может отличаться от отображаемого расстояния.

При добавлении в бак небольшого количества топлива показания могут остаться прежними.

При заправке выключите переключатель источника питания. Показания на дисплее могут не обновиться, если переключатель источника питания не выключен во время заправки автомобиля.

Если отображается сообщение «Дозаправка», это означает, что топлива осталось мало и невозможно рассчитать расстояние, которое можно проехать на оставшемся топливе.

Необходимо заправиться.





**Информация о движении**

Можно отобразить элементы, выбранные с помощью настройки «Элементы информации о движении» (средняя скорость автомобиля, расстояние и общее время). Отображаемая информация переключается в соответствии с настройкой «Тип информации о движении» (после запуска или сброса системы).

Отображаемая информация является ориентировочной.

Отображаются следующие элементы

- «Проезд в одном направлении»

«Средняя скорость»: отображается средняя скорость автомобиля после запуска гибридной системы<sup>\*1</sup>

«Расстояние»: отображается пройденное расстояние после запуска гибридной системы<sup>\*1</sup>

«Общее время»: отображается время в пути после запуска гибридной системы<sup>\*1</sup>

- «Всего»

«Средняя скорость»: отображается средняя скорость автомобиля после сброса показаний дисплея<sup>\*2</sup>

«Расстояние»: отображается пройденное расстояние после сброса показаний дисплея<sup>\*2</sup>

«Общее время»: отображается время в пути после сброса показаний дисплея<sup>\*2</sup>

<sup>\*1</sup>: Эти элементы сбрасываются каждый раз, когда гибридная система останавливается.

<sup>\*2</sup>: для сброса выберите нужный пункт, нажмите и удерживайте (кнопка «ОК»).

**■ Индикатор экологичного движения**

- Индикатор экологичного движения

(→ С. 136)

- Запас хода

Отображает запас хода на оставшемся топливе.

При добавлении в бак небольшого количества топлива показания могут остаться прежними.

При заправке топливом выключите переключатель двигателя. Показания на дисплее могут не обновиться, если переключатель двигателя не выключен во время заправки автомобиля топливом.

Расстояние рассчитывается на основе среднего расхода топлива. Поэтому фактическое пройденное расстояние может отличаться от отображаемого расстояния.

## Отображение настроек

### ◆ Изменение настроек

Измените настройки с помощью кнопок управления на рулевом колесе.

1. Нажмите /стрелка влево /стрелка вправо, чтобы выбрать (значок «Настройки»).
2. С помощью переключателя выберите нужный элемент.
3. Нажмите или удерживайте (кнопка «ОК»).

**Доступные настройки различаются в зависимости от того, нажата или удерживается (кнопка «ОК»). Следуйте инструкциям на дисплее.**

#### ◆ Настройки

##### ■ LTA (система отслеживания полосы) (→С. 261)

Нажмите и удерживайте (кнопка «ОК»), чтобы изменить настройки для следующих элементов:

Пункт	Настройки	Подробнее
Функция удержания полосы движения	Включение	Выберите для включения/отключения функции удержания полосы движения.
	Отключение	
Удержание полосы движения	Включение	Выберите для включения / отключения функции удержания полосы движения.
	Отключение	
Чувствительность предупреждения	Высокая	Выберите для настройки чувствительности предупреждения.
	Стандартная	
Функция предупреждения о влиянии автомобиля	Включение	Выберите для включения / отключения предупреждения о влиянии автомобиля.
	Отключение	
Чувствительность предупреждения о влиянии автомобиля	Высокая	Выберите для задания чувствительности системы предупреждения о влиянии автомобиля.
	Стандартная	
	Низкая	

■ **PCS (система предаварийной безопасности) (→ С. 245)**

Нажмите и удерживайте /кнопка «Ок»/, чтобы изменить настройки для следующих элементов:

Пункт	Настройки	Подробнее
PCS (система предаварийной безопасности)*	Включение	Выберите для включения/отключения системы предаварийной безопасности.
	Отключение	
Настройка времени предупреждения	Раннее	Выберите, чтобы изменить время предупреждения.
	Среднее	
	Позднее	

\*: Система автоматически включается каждый раз, когда переключатель двигателя переводится в положение ON.

■ **DRCC (динамический радарный круиз-контроль) (→ С. 275)**

Нажмите и удерживайте /кнопка «Ок»/, чтобы изменить настройки для следующих элементов:

Пункт	Настройки	Подробнее
Снижение скорости на повороте	Сильное	Выберите, чтобы изменить снижение скорости автомобиля на повороте.
	Слабое	
	Отключение	

■ **BSM (монитор слепых зон) (→ С. 299)**

Нажмите и удерживайте /кнопка «Ок»/, чтобы изменить настройки для следующих элементов:

Пункт	Настройки	Подробнее
BSM	Включение Отключение	Выберите, чтобы включить/отключить функцию мониторинга слепых зон.

Нажмите, чтобы включить/отключить функцию мониторинга слепых зон.

Пункт	Настройки	Подробнее
Яркость подсветки наружных зеркал заднего вида	Повышенная Пониженная	Выберите, чтобы изменить яркость подсветки наружных зеркал заднего вида.

■ **RCTA (система помощи при выезде с парковки задним ходом) (→ С. 299)**

Нажмите и удерживайте /кнопка «Ок»/, чтобы включить/отключить систему помощи при выезде с парковки задним ходом.

Пункт	Настройки	Подробнее
RCTA	Включение	Выберите, чтобы включить/отключить систему помощи при выезде с парковки задним ходом.
	Отключение	

Нажмите и удерживайте /кнопка «Ок»/, чтобы изменить настройки для следующих элементов:

Пункт	Настройки	Подробнее
Громкость зуммера RCTA	1 (низкая)	Выберите, чтобы изменить громкость зуммера RCTA.
	2 (средняя)	
	3 (высокая)	

■ **Датчик системы помощи при парковке Toyota (→ С. 310)**

Нажмите и удерживайте /кнопка «Ок»/ для включения/отключения датчика системы помощи при парковке Toyota.

Пункт	Настройки	Подробнее
Датчик системы помощи при парковке Toyota	Включение	Выберите для включения/отключения датчика системы помощи при парковке Toyota.
	Отключение	

Нажмите и удерживайте /кнопка «Ок»/, чтобы изменить настройки для следующих элементов:

Пункт	Настройки	Подробнее
Громкость	1 (низкая)	Выберите, чтобы изменить громкость звукового сигнала датчика системы помощи при парковке Toyota.
	2 (средняя)	
	3 (высокая)	

### ■ Настройки систем автомобиля

Нажмите и удерживайте /кнопка «Ок»/, чтобы изменить настройки для следующих элементов:

Пункт	Настройки	Подробнее
<b>Система Stop &amp; Start (→ С. 291)</b>		
Время работы системы Stop & Start	Стандартное	Выберите, чтобы установить, как долго система будет останавливаться и запускаться при включении переключателя системы кондиционирования воздуха «А/С».
	Увеличенное	
<b>TPWS (система оповещения о давлении в шинах) (→ С. 413)</b>		
Установить давление (инициализация системы оповещения о давлении в шинах)		Выберите для инициализации системы оповещения о давлении в шинах. Для инициализации нажмите и удерживайте /кнопка «Ок»/. Перед инициализацией обязательно отрегулируйте давление в каждой шине до необходимого уровня. (→ С. 414)
Замена колеса (регистрация идентификационного кода датчика системы оповещения о давлении в шинах)		Выберите, чтобы зарегистрировать идентификационный код датчика давления в шинах в системе оповещения о давлении в шинах. Для регистрации идентификационного кода нажмите и удерживайте /кнопка «Ок»/. (→ С. 415)
Напоминание о вещах на заднем сиденье (→ С. 151)	Включение	Выберите, чтобы включить/отключить напоминание о вещах на заднем сиденье.
	Отключение	

### ■ Настройка приборов

Нажмите и удерживайте /кнопка «Ок»/, чтобы изменить настройки для следующих элементов:

Пункт	Настройки	Подробнее
Часы	12-часовой формат	Выберите, чтобы изменить часы дисплея.
	24-часовой формат	
Язык		Выберите, чтобы изменить язык дисплея.
Единицы измерения		Выберите, чтобы изменить отображаемые единицы измерения.
Вид отображения показаний приборов	Двойной режим приборов	Выберите, чтобы изменить вид отображаемых приборов.
	Простой режим	
	Режим карты	
/значок Эко/ (индикатор экологичного движения)	Включение	Выберите данный пункт для активации/отключения индикатора экологичного движения. (→ С. 136)
	Отключение	
Отображение вместе с аудиосистемой	Включение	Выберите, чтобы экран был связан/не связан с аудиосистемой.
	Отключение	
Тип информации о движении	После запуска	Выберите для переключения отображения информации о движении после запуска и информации о движении после сброса.
	После сброса	
Элементы информации о движении	Расстояние	Выберите, чтобы настроить первый и второй элементы информации о движении для отображения любой следующей информации: Средняя скорость автомобиля / расстояние / время в пути.
	Средняя скорость	
	Время в пути	
Содержание виджета	Отключение	Не отображается
	Средняя скорость	Выберите, чтобы переместить отображение виджета.
	Расстояние	
	Время в пути	
Тип экономии топлива	Маршрут (после запуска)* <sup>1</sup>	Выберите, чтобы изменить отображение среднего расхода топлива и элемент, отображаемый в виде виджета.
	Общий объем (после сброса)	
	Топливный бак	

(после заправки)\*2

Пункт	Настройки	Подробнее
Выключение многофункционального дисплея.		Выберите, чтобы выключить многофункциональный дисплей. Чтобы снова включить многофункциональный дисплей, нажмите на любую кнопку направления (/кнопки вверх/вниз/влево/вправо/).
Всплывающий экран	Направление на перекрестке (при наличии) Входящий вызов Продолжительность Состояние Регулировка яркости	Выберите для включения/отключения всплывающего экрана.
Настройки по умолчанию		Выберите, чтобы сбросить отображение приборов до настроек по умолчанию.

\*1 : Выберите этот пункт, чтобы изменить только виджет.

\*2 : Выберите этот пункт, чтобы отключить отображение виджета.

#### • Одометр / маршрутный счетчик

##### ■ Одометр

Показывает общее расстояние, пройденное автомобилем.

##### ■ Маршрутный счетчик А / маршрутный счетчик В

Отображает расстояние, пройденное автомобилем с момента последнего сброса одометра. Маршрутный счетчик А и

В можно использовать для записи и отображения различных пробегов.

Выберите нужный маршрутный счетчик, нажмите и удерживайте переключатель «ODO/TRIP» для сброса.



### Функция рекомендаций

Рекомендации отображаются для водителя в следующих ситуациях. Реакцию на отображаемую рекомендацию можно выбрать с помощью переключателя управления приборами.

Функцию рекомендаций можно включить/отключить.

(Персонально настраиваемые функции: → С. 506)

#### ■ Рекомендация выключить передние фары

Когда передние фары включены в течение определенного периода времени после выключения переключателя двигателя, если переключатель фар находится в положении «АУТО», появится сообщение с советом выключить передние фары. Выберите «Да», чтобы выключить фары.

Это рекомендация не будет отображаться, если после выключения переключателя двигателя передняя дверь была открыта.

#### ■ Рекомендация закрыть окна с электрическими стеклоподъемниками (в связи с работой стеклоочистителей ветрового стекла)

Если стеклоочистители работают, когда окна с электрическими стеклоподъемниками открыты, появится сообщение с советом закрыть окна с электрическими стеклоподъемниками. Выберите «Да», чтобы закрыть все окна с электрическими стеклоподъемниками.

Это рекомендация не будет отображаться, если включен переключатель блокировки окон.

#### ■ Рекомендация закрыть окна с электрическими стеклоподъемниками (в связи со скоростью автомобиля)

Если автомобиль в течение определенного времени движется на высокой скорости с открытыми окнами с электрическими стеклоподъемниками, появится сообщение с советом закрыть окна с электрическими стеклоподъемниками. Выберите «Да», чтобы закрыть все окна с электрическими стеклоподъемниками.

Это рекомендация не будет отображаться, если включен переключатель блокировки окон.

**Всплывающий экран системы Stop & Start**

В некоторых случаях на всплывающем экране может отображаться следующая информация:

■ **Время работы системы Stop & Start**

Отображает текущую продолжительность времени, в течение которого двигатель остановлен системой Stop & Start.

■ **Уведомление о состоянии системы Stop & Start**

Отображает состояние системы Stop & Start. (→ С. 296)

■ **Индикатор экологичного движения**

① **Индикатор экологичного движения**

Во время экологически благоприятного ускорения (экологичного движения) включается индикатор экологичного движения. Индикатор гаснет, когда ускорение превышает диапазон экологичного движения или автомобиль останавливается.

② **Отображение диапазона экологичного движения**

Рекомендуемый диапазон экологичного движения с учетом текущего значения коэффициента экологичного движения, основанного на ускорении.

③ **Коэффициент экологичного вождения, основанный на ускорении**

Если ускорение превышает диапазон экономичного движения, загорается правая часть области индикации экологичного движения.

④ **Диапазон экологичного движения**

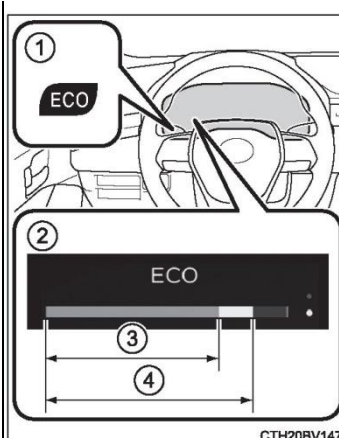

Индикатор экологичного движения не работает в следующих случаях:

- Рычаг переключения передач находится не в положении D.
- Используются подрулевые переключатели передач (при наличии).
- Не выбран ни обычный режим, ни режим экологичного движения. (При наличии) (→ С. 318)
- Автомобиль движется со скоростью 130 км/ч или более.



#### ■ Отображение настроек приостановлено

- Некоторые настройки нельзя изменить во время вождения. Для изменения настроек припаркуйте автомобиль в безопасном месте.
- Действия с настройками дисплея приостановлены, если отображается предупреждение.

#### ■ Давление в шинах

- После перемещения переключателя двигателя в положение IGNITION ON может пройти несколько минут, прежде чем отобразится давление в шинах. После регулировки давления также может пройти несколько минут, прежде чем отобразится давление в шинах.
- Если информация о положении шин не может быть оценена из-за плохих условий радиоволн, то отображается «---».
- Давление в шинах меняется в зависимости от температуры. Отображаемое значение может отличаться от показаний манометра.

#### ■ Жидкокристаллический дисплей

На дисплее могут быть видны небольшие темные или светлые точки. Это особенность жидкокристаллического экрана, которая не является неисправностью, его можно продолжать использовать.

#### ■ Персональная настройка

Можно настроить некоторые функции. (→ С. 129, 506)

### ПРЕДУПРЕЖДЕНИЕ

#### ■ Меры предосторожности при движении

- При работе с многофункциональным дисплеем во время вождения особое внимание следует уделять безопасной обстановке вокруг автомобиля.
- Во время вождения не смотрите долго на многофункциональный дисплей, иначе Вы можете не увидеть пешеходов и объекты на дороге перед автомобилем.

#### ■ Работа информационного дисплея при низкой температуре

Перед использованием жидкокристаллического информационного дисплея сначала прогрейте салон автомобиля. При очень низких температурах дисплей может работать медленно, переключение дисплея может происходить с задержкой.

Например, задержка между переключением передач водителем и отображением на дисплее нового положения передачи. Эта задержка может привести к тому, что водитель снова переключится на более низкую передачу, что приведет к слишком быстрому и резкому торможению двигателем, что может привести к аварии, которая, в свою очередь, может привести к серьезным травмам вплоть до летального исхода.

#### ■ Меры предосторожности при настройке отображения

Поскольку при настройке отображения двигатель должен работать, автомобиль необходимо припарковать в хорошо вентилируемом месте. В гараже и других закрытых помещениях выхлопные газы, содержащие вредный угарный газ (CO), могут накапливаться и проникать в салон автомобиля. Это может привести к летальному исходу или серьезному ущербу для здоровья.

**ВНИМАНИЕ**

■ При настройке отображения

Во избежание разряда аккумуляторной батареи при выполнении настройки отображения убедитесь, что двигатель автомобиля продолжает работать.

## Информация о расходе (автомобили с топливом навигационной системой)

На экране навигационной системы может отображаться информация о расходе топлива.

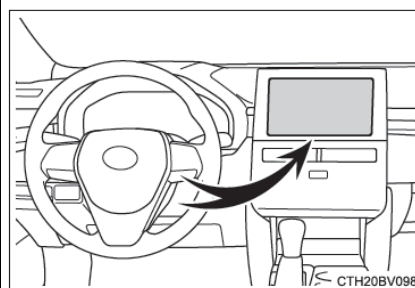

### Энергопотребление

► Отображение среднего расхода топлива:

Выберите /значок/, затем выберите «Расход топлива». Если отображается не экран «Средний расход топлива», выберите «Средний расход топлива».

① Оптимальный расход топлива раньше

② Последний расход топлива

③ Текущий расход топлива

④ Средняя скорость автомобиля после запуска двигателя

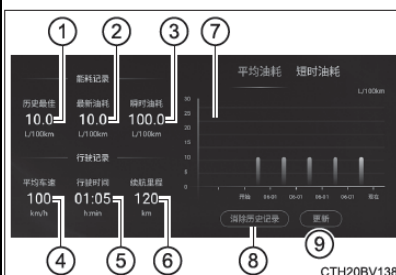

⑤ Время в пути после запуска двигателя

⑥ Запас хода

⑦ Расход топлива за последние 30 минут

⑧ Сбросить данные о расходе топлива

Отображаемое значение расхода топлива является справочным.

Изображения приведены только для примера и могут незначительно отличаться от реальной ситуации.

► Отображение кратковременного расхода топлива:

Выберите /значок/, затем выберите «Расход топлива». Если отображается не экран «Кратковременный расход топлива», выберите «Кратковременный расход топлива».

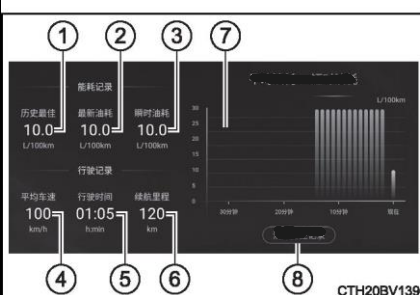

① Оптимальный расход топлива раньше

② Последний расход топлива

③ Текущий расход топлива

④ Средняя скорость автомобиля после запуска двигателя

⑤ Время в пути после запуска двигателя

⑥ Запас хода

⑦ История расхода топлива

⑧ Сброс данных истории

⑨ Обновление последних данных о расходе топлива

Отображаемое значение расхода топлива является справочным.

Изображения приведены только для примера и могут незначительно отличаться от реальной ситуации.

#### ■ Обновление данных истории

Выберите «Обновить», чтобы обновить последние данные о расходе топлива и определить текущий расход топлива.

#### ■ Сброс данных

Выберите «Очистить историю», чтобы удалить данные о расходе топлива.

#### ■ Запас хода

Показывает расчетное максимальное расстояние, которое автомобиль может проехать на топливе, имеющемся в баке.

Расстояние рассчитывается на основе среднего расхода топлива.

Поэтому фактическое пройденное расстояние может отличаться от отображаемого расстояния.

**3**

<b>3-1. Информация о ключах</b>	
Ключи .....	143
<b>3-2. Открывание, закрывание и запираение дверей</b>	
Боковые двери.....	146
Багажное отделение.....	152
Интеллектуальная система входа и запуска .....	156
<b>3-3. Регулировка сидений</b>	
Передние сиденья .....	162
Задние сиденья.....	165
Подголовники.....	167
<b>3-4. Регулировка рулевого колеса и зеркал заднего вида</b>	
Рулевое колесо .....	169
Внутреннее зеркало заднего вида	171
Наружные зеркала заднего вида .....	173
<b>3-5. Открывание и закрывание окон и люка</b>	
Электрические стеклоподъемники .....	175
Люк .....	179
Панорамный люк .....	183



## Ключи

### Использование механического ключа

#### Ключи

К автомобилю прилагаются перечисленные ниже ключи.

- ① Электронный ключ
  - Управление интеллектуальной системой входа и запуска (→ С. 156)
  - Использование функции беспроводного дистанционного управления (→ С. 142)
- ② Механический ключ
- ③ Бирка с номером ключа

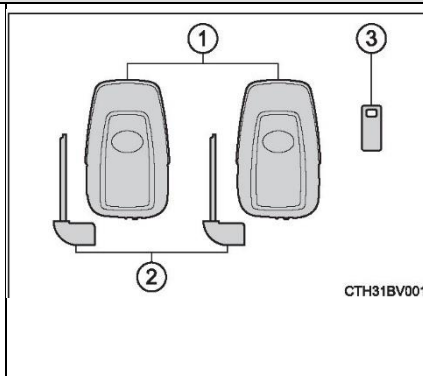

### Беспроводное дистанционное управление

- ① Запирание всех дверей (→ С. 146)
- ② Закрывание окон и люка\*<sup>2</sup> и люка\*<sup>1, 2</sup> (→ С. 146)
- ③ Отпирание всех дверей (→ С. 146)
- ④ Открывание окон\*<sup>2</sup> и люка\*<sup>1, 2</sup> или панорамного люка\*<sup>1, 2</sup> (→ С. 146)
- ⑤ Открывание багажного отделения (→ С. 153)

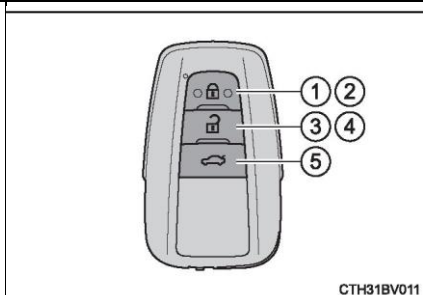

\*<sup>1</sup>: При наличии

\*<sup>2</sup>: Для настройки этих параметров следует обратиться к дилеру Toyota.

Для извлечения механического ключа сдвиньте рычаг фиксатора и извлеките ключ.

Поскольку механический ключ имеет резьбу только с одной стороны, его можно вставлять только в одном направлении. Если ключ не вставляется в цилиндр, переверните его и попробуйте вставить еще раз.

После использования механического ключа уберите его в электронный ключ. Носите механический ключ вместе с электронным. Если элемент питания электронного ключа разрядится или система входа будет работать неправильно, Вам понадобится механический ключ. (→ С. 476)

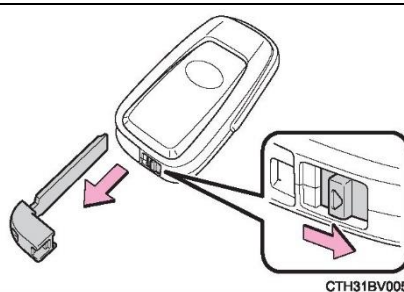

СТН31BV005

■ Если утерян механический ключ

Дилер Toyota может изготовить новый оригинальный механический ключ, используя другой механический ключ и номер ключа, указанный на бирке с номером ключа. Храните бирку в надежном месте (например, в бумажнике), но не в автомобиле.

■ В самолете

При перевозке электронного ключа в самолете следите за тем, чтобы в салоне самолета не нажать на кнопки электронного ключа. Если электронный ключ хранится в сумке и т. п., убедитесь, что кнопки не могут быть случайно нажаты. При нажатии на кнопку электронный ключ излучает радиоволны, которые могут мешать полету самолета.

■ Влияние на работу

→ С. 158

**145 3-1. Информация о ключах****■ Разрядка элемента питания ключа**

- Стандартный срок службы элемента питания составляет 1-2 года.
- В случае разрядки аккумуляторной батареи в салоне при остановленном двигателе подается звуковой сигнал.
- Поскольку электронный ключ постоянно принимает радиоволны, элемент питания разряжается, даже если ключ не используется. Ниже приведены признаки, указывающие на то, что элемент питания электронного ключа может быть разряжен. При необходимости замените элемент питания. (→ С. 430)
- Интеллектуальная система входа и запуска или функция беспроводного дистанционного управления не работает.
- Уменьшается поле обнаружения.
- Светодиодный индикатор на ключе не загорается.
- Чтобы элемент питания ключа не разряжался, когда электронный ключ не используется в течение длительного периода времени, установите электронный ключ в режим экономии энергии элемента питания. (→ С. 157)
- Во избежание снижения эффективности работы электронного ключа не держите его ближе 1 метра от следующего электрооборудования, которое может генерировать магнитные поля:
  - Телевизоры
  - Персональные компьютеры
  - Мобильные телефоны, беспроводные телефоны и устройства зарядки аккумуляторов
  - Заряжающиеся мобильные или беспроводные телефоны
  - Настольные лампы
  - Индукционные плиты

**■ Замена элемента питания**

(→ С. 430)

**■ Проверка номеров зарегистрированных ключей**

Можно проверить номера ключей, уже зарегистрированных в автомобиле. За подробной информацией обратитесь к дилеру Toyota.

**■ При использовании другого ключа**

Цилиндр ключа свободно вращается, чтобы не зацепляться с внутренним механизмом.

**■ Сертификация системы беспроводного дистанционного управления**

(→

С.

524)

## 3-1. Информация о ключах 146

Управление элементами автомобиля

**ВНИМАНИЕ****■ Во избежание повреждения ключа**

- Не роняйте ключ, избегайте сильных ударов или искривлений.
- Не подвергайте ключ воздействию высоких температур в течение длительного периода времени.
- Не мочите и не чистите ключ в аппарате ультразвуковой очистки и т.п.
- Не кладите вместе с ключом металлические или магнитные предметы и не кладите ключ рядом с такими предметами.
- Не разбирайте ключ.
- Не наклеивайте наклейки или любые другие предметы на поверхность электронного ключа.
- Не кладите ключ рядом с предметами, генерирующими магнитные поля, такими как телевизоры, аудиосистемы, индукционные плиты или электронное медицинское оборудование (например, низкочастотное медицинское оборудование).

**■ Ношение электронного ключа с собой**

При ношении электронного ключа с собой не подносите его ближе чем на 10 сантиметров к включенным электроприборам.

Радиоволны, излучаемые электрооборудованием в пределах 10 сантиметров от электронного ключа, могут создавать помехи для ключа, что может привести к его неправильной работе.

**■ В случае неисправности интеллектуальной системы входа и запуска либо других неисправностей, связанных с ключом**

Доставьте автомобиль со всеми электронными ключами дилеру Toyota.

**■ Если электронный ключ утерян**

При утере электронного ключа от автомобиля вероятность кражи автомобиля значительно возрастает. Немедленно доставьте все остальные электронные ключи от автомобиля дилеру Toyota.

## Боковые двери

### Запирание и отпирание дверей снаружи автомобиля

#### ◆ Интеллектуальная система входа и запуска

Поднесите электронный ключ для активации этой функции.

① Держитесь за ручку передней двери, чтобы разблокировать все двери.

Обязательно коснитесь датчика с обратной стороны ручки.

После запирания дверей их не стоит отпирать в течение 3 секунд.

② Прикоснитесь к датчику блокировки (выемке сбоку ручки передней двери), чтобы запереть дверь.

Убедитесь в том, что двери надежно заперты.

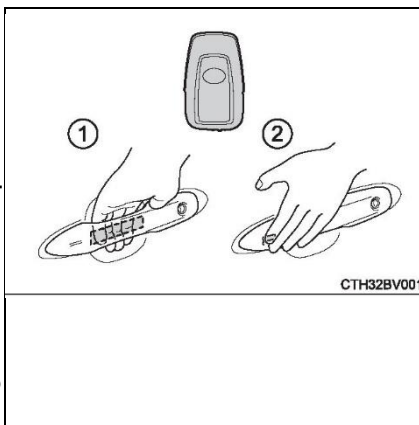

#### ◆ Беспроводное дистанционное управление

##### 1 Запирание всех дверей

Убедитесь в том, что двери надежно заперты.

Нажмите и удерживайте, чтобы закрыть окна\*<sup>2</sup> и люк\*<sup>1, 2</sup>

##### 2 Отпирание всех дверей

Нажмите и удерживайте, чтобы открыть окна\*<sup>2</sup> и люк\*<sup>1, 2</sup>, или панорамный люк\*<sup>1</sup>,

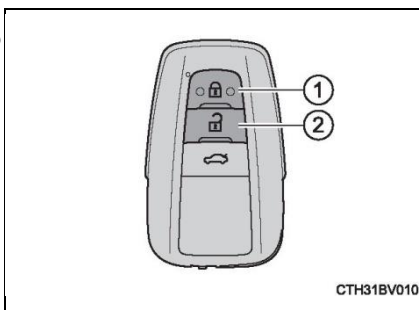

\*1: При наличии

\*2: Для настройки этих параметров следует обратиться к дилеру Toyota.

3-2. Открывание, закрывание и запираение дверей **148**

---

■ **Сигналы работы**

Лампы аварийной сигнализации мигают, показывая, что двери заперты/отперты. (запирание: один раз; отпирание: два раза)

■ **Функция защиты**

Если дверь не открывается в течение примерно 30 секунд после отпирания автомобиля, функция защиты снова автоматически запирает автомобиль.

■ **Когда дверь не может быть заперта датчиком блокировки на поверхности ручки передней двери**

Если дверь не запирается, даже если ваш палец касается датчика блокировки на поверхности дверной ручки, коснитесь датчика блокировки ладонью. Если Вы в перчатках, снимите их.

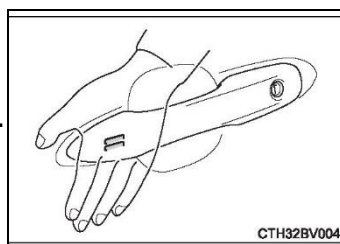

■ **Активация сигнализации**

Запирание дверей включает сигнализацию. (→ С. 88)

■ Если интеллектуальная система входа и запуска или функция беспроводного дистанционного управления не работают, двери также можно запираеть и отпирать с помощью механического ключа. (→ С. 476)

Если элемент питания разрядился, замените его на новый. (→ С. 430)

## 149 3-2 Открывание, закрывание и запирание дверей

### Запирание и отпирание дверей изнутри автомобиля

#### ◆ Переключатель запирания дверей

- 1 Запирание всех дверей
- 2 Отпирание всех дверей

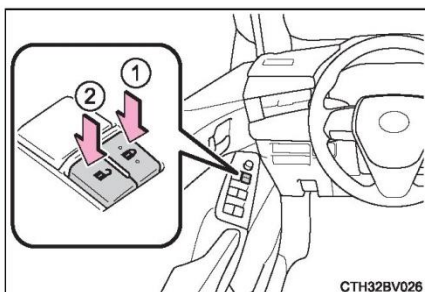

#### ◆ Внутренние кнопки блокировки дверей

- 1 Запирание дверей
- 2 Отпирание дверей

Даже если кнопка блокировки двери находится в запертом положении, дверь водителя все равно можно открыть, потянув за внутреннюю ручку.

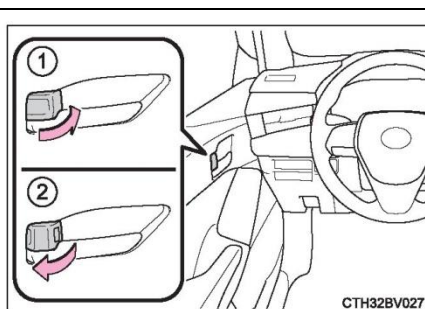

### Запирание передних дверей снаружи без ключа

1 Переведите кнопку блокировки внутренней двери в запертое положение.

2 Закройте дверь, потянув при этом за ручку двери.

Переключатель двигателя находится в режиме ACCESSORY или IGNITION ON или электронный ключ

находится в автомобиле, то двери нельзя запереть.

Ключ не может быть обнаружен правильно, и двери могут заблокироваться.

## 3-2. Открывание, закрывание и запираение дверей 150

**Детский защитный замок задней двери**

Когда активирован защитный замок, двери нельзя открыть изнутри автомобиля.

1 Разблокировка

2 Блокировка

Блокировка этих замков служит для того, чтобы дети не могли открыть задние двери. Для блокировки обеих задних дверей переведите переключатели блокировки вниз.



СТН32BV011

**Система автоматического запираения и отпираения дверей**

Можно настроить или отменить следующие функции:

Описание персональных настроек см. С. 508.

Функция	Действие
Запираение дверей при ускорении	Когда скорость автомобиля составляет около 20 км/ч или выше, все двери автоматически запираются.
Запираение дверей в связи с положением рычага переключения передач	Когда рычаг переключения передач переключается в положение Р, все двери автоматически запираются.
Отпираение дверей в связи с положением рычага переключения передач	Когда рычаг переключения передач переключается в положение Р, все двери автоматически отпираются.
Отпираение дверей в связи с водительской дверью	Когда дверь водителя открывается, все двери автоматически отпираются.



### 151 3-2. Открывание, закрывание и запирание дверей



#### ■ Переключение функций отпирания дверей

Можно выбрать двери, которые будут отпираться при помощи функции нажатия на кнопку отпирания дверей беспроводного управления.

1 Выключите переключатель двигателя.

2 Когда индикатор на поверхности ключа не горит, нажав и удерживая /значок закрытого замка/, одновременно нажмите и удерживайте /значок закрытого замка/ или /багажник открыт/ в течение примерно 5 секунд.

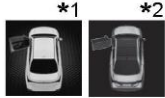
Как показано ниже, настройка меняется каждый раз при выполнении действия. (Если нужно продолжить изменение настроек, отпустите кнопки, подождите не менее 5 секунд, затем повторите шаг 2) )

Многофункциональный дисплей	Отпирание дверей	Срабатывание звукового сигнала
	Держитесь за ручку передней двери, чтобы отпереть только дверь водителя.	Один раз
	Держитесь за ручку передней двери, чтобы разблокировать все двери.	Один раз

\*1: с 7-дюймовым дисплеем

\*2: с 12,3-дюймовым дисплеем

После изменения настроек, чтобы предотвратить случайное срабатывание сигнализации, используйте беспроводной пульт дистанционного управления, чтобы отпереть дверь, затем откройте и закройте дверь один раз. (Если дверь не открыть в течение 30 секунд после нажатия кнопки, дверь снова заблокируется, и автоматически включится сигнализация. )

При срабатывании сигнализации незамедлительно выключите ее. (→ С. 88)

#### ■ Система отпирания дверных замков при обнаружении столкновения

Все двери отпираются при сильном ударе по автомобилю. Однако в зависимости от силы удара и типа аварии система может не сработать.

#### ■ Предупреждающий звуковой сигнал об открытой двери

Если скорость автомобиля достигает 5 км/ч, мигает сводная контрольная лампа и срабатывает звуковой сигнал, указывая на неполное закрывание двери.

Информация о незакрытой двери отображается на многофункциональном дисплее.

■ **Использование механического ключа**

Двери также можно запираать и отпирать с помощью механического ключа. (→ С. 476)

■ **Работа интеллектуальной системы входа и запуска или беспроводного дистанционного управления**

→ С. 158

■ **Функция напоминания о вещах на заднем сиденье**

Чтобы напомнить Вам о том, что Вы не забыли багаж и т. д. на заднем сиденье, при выключении переключателя двигателя после выполнения любого из следующих условий раздается звуковой сигнал и на многофункциональном дисплее отображается сообщение в течение примерно 6 секунд.

- Запустите двигатель в течение 10 минут после открытия и закрытия задней двери.
- После запуска двигателя откройте и закройте заднюю дверь.

Однако, если задняя дверь откроется, а затем закроется в течение примерно 2 секунд, функция напоминания о вещах на заднем сиденье может не сработать. Функция напоминания о вещах на заднем сиденье определяет, находится ли багаж и т. д. на заднем сиденье, в зависимости от открытия и закрытия задней двери. Поэтому, в зависимости от ситуации, функция напоминания о вещах на заднем сиденье может не сработать, из-за чего Вы забудете багаж и т. д. на заднем сиденье, или функция напоминания может сработать без необходимости.

Можно включить/отключить функцию напоминания о вещах на заднем сиденье. (→ С. 116, 132)

■ **Персональная настройка**

Можно настроить некоторые функции. (→ С. 506)

Управление элементами автомобиля

**ПРЕДУПРЕЖДЕНИЕ**

■ **Во избежание аварии**

**При вождении автомобиля соблюдайте следующие меры предосторожности.**

**Невыполнение этих требований может привести к тому, что дверь откроется и пассажир вылетит из автомобиля, что может стать причиной серьезных травм или летального исхода.**

- Убедитесь, что все двери надлежащим образом закрыты и заперты.
- Не тяните за внутреннюю ручку двери во время движения.

**Будьте особенно осторожны с дверью водителя, так как она может быть открыта изнутри даже в том случае, если внутренняя кнопка блокировки двери находится в заблокированном положении.**

- Если на задних сиденьях сидят дети, включите защитную функцию блокировки задних дверей.

■ **При открывании или закрывании двери**

**Проверьте обстановку снаружи автомобиля, например, стоит ли автомобиль на уклоне, достаточно ли места для открывания двери, нет ли сильного ветра.**

**Открывая или закрывая дверь, крепко держите дверную ручку, чтобы предотвратить любое непредсказуемое движение.**

■ **При управлении окнами с электрическими стеклоподъемниками, люком\* или панорамным люком\* с помощью беспроводного пульта дистанционного управления**

**Убедитесь, что окна, люк\* или панорамный люк\* не могут защемить какую-либо часть тела никого из пассажиров, затем включите электрические стеклоподъемники, люк\* или панорамный люк.\* Кроме того, не позволяйте детям управлять беспроводным пультом дистанционного управления.**

**Дети и другие пассажиры могут быть прищемлены окном с электроприводом стеклоподъемника, люком\* или панорамным люком\*.**

- : при наличии

3-2. Открывание, закрывание и запираение дверей

## Багажное отделение

Багажное отделение можно открыть с помощью переключателя открывания двери багажного отделения, функции входа или беспроводного пульта дистанционного управления.

### Открывание багажного отделения изнутри

Нажмите на переключатель открывания двери багажного отделения.

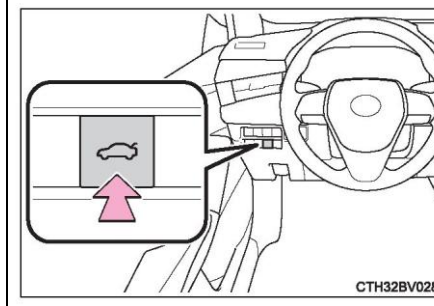

### Открывание багажного отделения снаружи

#### ◆ Интеллектуальная система входа и запуска

Имея при себе электронный ключ, нажмите кнопку на багажном отделении.

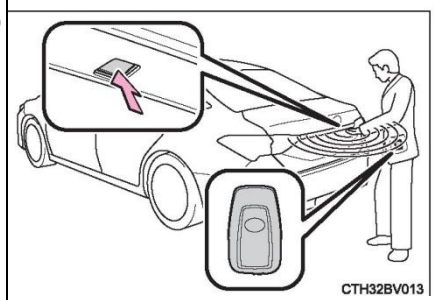

#### ◆ Беспроводное дистанционное управление

Нажмите и удерживайте переключатель.

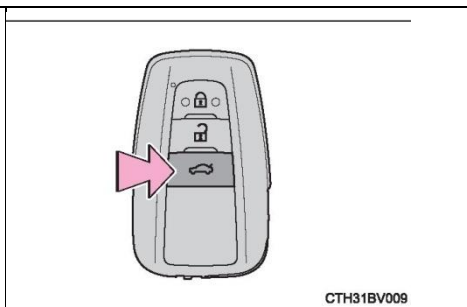

СТН31BV009

#### При закрывании багажного отделения

Используйте ручку на двери багажного отделения, чтобы опустить дверь багажного отделения, не применяя силу по бокам, затем нажмите на дверь багажного отделения снаружи автомобиля, чтобы закрыть ее.

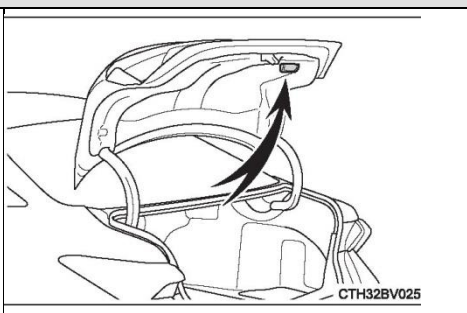

СТН32BV025

#### ■ Фонарь освещения багажного отделения

При открывании багажного отделения загорается фонарь освещения багажного отделения.

#### ■ Функция предотвращения запираения электронного ключа в багажном отделении

■ Если электронный ключ остается в багажном отделении, срабатывает функция предотвращения запираения ключа, когда все двери заперты и крышка багажного отделения закрыта.

В этом случае крышку багажного отделения можно открыть, нажав кнопку отпираания багажного отделения на крышке багажного отделения.

■ Если запасной электронный ключ оставить в багажном отделении, когда все двери заперты, можно также активировать функцию предотвращения запираения ключа и открыть багажное отделение. Во избежание угона автомобиля, покидая автомобиль, держите при себе все электронные ключи.

■ Если электронный ключ оставить в багажном отделении, когда все двери заперты, ключ может быть не обнаружен в зависимости от положения ключа и окружающих радиоволн. В этом случае функция предотвращения запираения ключа не может быть активирована, что приводит к блокировке дверей при закрытом багажном отделении. Перед закрытием багажного отделения обязательно проверьте положение ключа.

■ Если какая-либо дверь отперта, функция предотвращения запираения ключа не может быть активирована. В этом случае используйте переключатель открытия багажного отделения, чтобы открыть багажное отделение.

- Предупреждающий звуковой сигнал об открытом багажном отделении

Если скорость автомобиля достигает 5 км/ч, мигает сводная контрольная лампа и срабатывает звуковой сигнал, что указывает на неполное закрывание багажного отделения.

- Использование механического ключа

Багажное отделение тоже можно открыть механическим ключом. (→ С. 476)

- Если интеллектуальная система входа и запуска или функция беспроводного дистанционного управления не работают, багажное отделение можно открыть механическим ключом. (→ С. 476)

Если элемент питания разрядился, замените его на новый. (→ С. 430)

- Персональная настройка

Можно настроить некоторые функции. (→ С. 506)

#### **ПРЕДУПРЕЖДЕНИЕ**

Соблюдайте следующие меры предосторожности.

Несоблюдение этих мер может стать причиной серьезных травм вплоть до летального исхода.

- Перед началом движения

- Убедитесь, что крышка багажного отделения полностью закрыта. Если крышка багажного отделения закрыта не полностью, она может случайно открыться и задеть близлежащие предметы во время движения или багаж в багажном отделении может быть выброшен, что может привести к аварии.

- Не позволяйте детям играть в багажном отделении.

Если случайно запереть детей в багажном отделении, они могут получить тепловой удар, удушье или другие травмы.

- Не позволяйте детям открывать или закрывать крышку багажного отделения.

Это может привести к случайному открытию крышки багажного отделения или защемлению руки, головы или шеи ребенка закрывающейся крышкой багажного отделения.

- Важные замечания относительно движения

Никогда не позволяйте никому сидеть в багажном отделении. Иначе это может привести к серьезной травме вплоть до летального исхода в случае резкого торможения или столкновения.

**ПРЕДУПРЕЖДЕНИЕ****■ Использование багажного отделения**

Соблюдайте следующие меры предосторожности.

В противном случае можно защемить часть тела, что приведет к серьезной травме.

- Прежде чем открыть крышку багажного отделения, удалите с крышки багажного отделения все тяжести, например, снег и лед. В противном случае крышка багажного отделения может открыться, а потом упасть и снова захлопнуться.
- Открывая или закрывая крышку багажного отделения, убедитесь, что вокруг нет никаких помех.
- Если рядом находятся люди, убедитесь в их безопасности и предупредите их о том, что собираетесь открыть или закрыть багажное отделение.
- Следует соблюдать осторожность при открытии или закрытии крышки багажного отделения в ветреную погоду, так как при сильном ветре крышка багажного отделения может неожиданно сдвинуться.
- Открывание или закрывание крышки багажного отделения на склоне намного сложнее, чем на ровной поверхности, поэтому будьте осторожны, чтобы крышка багажного отделения случайно не открылась или закрылась. Перед использованием багажного отделения убедитесь в том, что крышка багажного отделения полностью открыта и надежно зафиксирована.

• Открывая крышку багажного отделения, будьте осторожны, чтобы не задеть чье-либо лицо или другие части тела.

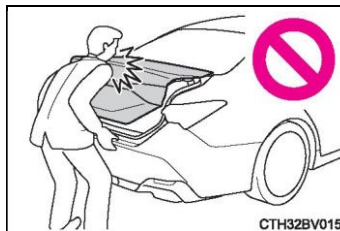

• Закрывая крышку багажного отделения, следует соблюдать особую осторожность, чтобы не прищемить пальцы и т. д.

• Закрывая крышку багажного отделения, обязательно слегка нажмите на нее снаружи. Если использовать ручку багажного отделения, чтобы полностью закрыть крышку багажного отделения, то можно защемить руку.

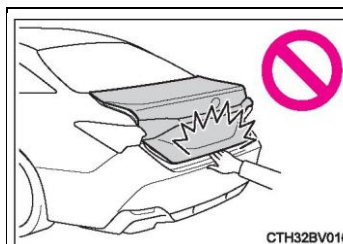

• Не устанавливайте на крышку багажного отделения никакие аксессуары, кроме оригинальных аксессуаров Toyota. В противном случае лишний вес на крышке багажного отделения может привести к тому, что крышка багажного отделения будет закрываться сразу после открытия.

## Интеллектуальная система входа и запуска

Если Вы носите электронный ключ с собой, например, в кармане, Вы можете делать следующее. Водитель всегда должен держать электронный ключ при себе.

- Запирать и отпирать двери (→ С. 146)
- Открывать багажное отделение (→ С. 152)
- Запустить двигатель (→ С. 200)

### Расположение антенн

- ① Антенна снаружи кузова
- ② Антенна внутри кузова
- ③ Антенна внутри багажного отделения
- ④ Антенна снаружи багажного отделения

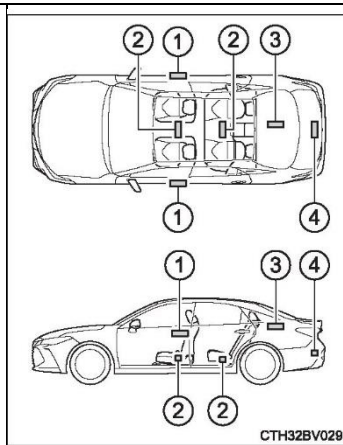

Эффективный радиус действия (зона, в которой распознается электронный ключ)

- 141 При запирании и отпирании  
1 дверей
- ! Управление системой возможно, когда электронный ключ находится в пределах примерно 0,7 метра от наружной ручки передней двери. (Можно управлять только дверями, обнаружившими ключ.)

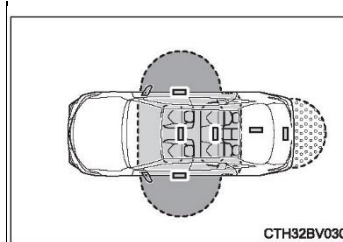

- . . При запуске двигателя или изменении режимов переключателя двигателя
- . \* Управление системой возможно, когда электронный ключ находится внутри автомобиля.
- При открывании багажного отделения  
Управление системой возможно, когда электронный ключ находится в пределах примерно 0,7 метра от кнопки запирания багажного отделения.

### ■ Звуковые сигналы предупреждения и предупреждающие индикаторы

Звуковые сигналы и предупреждения на многофункциональном дисплее предназначены для предотвращения аварий или угона автомобиля из-за неправильного управления. Если на дисплее отображается предупреждающее сообщение, примите необходимые меры в соответствии с отображаемым сообщением.

(→ С. 457)

В таблице ниже перечислены различные ситуации и меры реагирования, когда звучит только звуковой сигнал.

Сигнализация	Ситуация	Меры по устранению
Повторяющийся звуковой сигнал	При открытой двери водителя переключатель двигателя переведен в режим ACCESSORY (или дверь водителя открывается, когда переключатель двигателя находится в режиме ACCESSORY).	Выключите переключатель двигателя и закройте водительскую дверь.

### ■ Функция экономии энергии аккумуляторной батареи

Функция экономии заряда батареи активируется, когда автомобиль не используется в течение длительного периода времени, чтобы предотвратить разрядку элемента питания электронного ключа и аккумуляторной батареи автомобиля.

- В перечисленных ниже ситуациях интеллектуальной системе входа и запуска может потребоваться некоторое время, чтобы отпереть двери.
- Электронный ключ находится на расстоянии примерно 2 метров от автомобиля в течение 10 или более минут.
- Интеллектуальная система входа и запуска не использовалась в течение 5 или более дней.
- Если интеллектуальная система входа и запуска не использовалась в течение 14 или более дней, отпирание дверей, за исключением двери водителя, невозможно. В этом случае для того чтобы отпереть двери, возьмитесь за ручку передней двери, либо воспользуйтесь беспроводным пультом дистанционного управления или механическим ключом.

### ■ Функция экономии энергии элемента питания электронного ключа

В режиме экономии заряда элемента питания электронный ключ перестанет принимать радиоволны, чтобы свести к минимуму расход заряда элемента питания.

Нажмите и удерживайте /значок закрытого замка/, одновременно с этим нажмите 2 раза /значок открытого замка/. Убедитесь, что индикатор электронного ключа помигал 4 раза.

В режиме экономии энергии элемента питания нельзя использовать систему Stop & Start. Нажатие любой кнопки на электронном ключе отключает эту функцию.



#### ■ Влияние на работу

Интеллектуальная система входа и запуска, беспроводной пульт дистанционного управления и система остановки двигателя используют слабые радиоволны. В перечисленных ниже ситуациях возможно нарушение связи между электронным ключом и автомобилем, приводящее к сбоям в работе интеллектуальной системы входа и запуска, а также к сбоям в работе беспроводного дистанционного управления и системы иммобилайзера двигателя. (Меры по устранению: → С. 476)

- Элемент питания электронного ключа разряжен
- Рядом с телевизорами, электростанциями, автозаправочными станциями, радиостанциями, большими дисплеями, аэропортами и в других местах, где возможен высокий уровень радиоволн или электромагнитных помех
- Когда следующие металлические предметы касаются электронного ключа или накрывают его
  - Карточки, содержащие алюминиевую фольгу
  - Пачки сигарет с алюминиевой фольгой внутри
  - Металлические кошельки или сумки
  - Монеты
  - Металлические грелки для рук
  - **CD, DVD носитель**
- Рядом используется другой беспроводной ключ (генерирующий радиоволны)
- При хранении электронного ключа вместе со следующими устройствами, излучающими радиоволны
  - Портативными радиоприемниками, мобильными телефонами, беспроводными телефонами или другими беспроводными устройствами связи
  - Электронным ключом от другого автомобиля, излучающим радиоволны, другим электронным ключом от этого автомобиля или беспроводным ключом с дистанционным управлением
    - Персональным компьютером или карманным компьютером (КПК)
    - Цифровым аудиоплеером
    - Портативными игровыми системами
  - Если на заднее стекло нанесена тонировка с содержанием металла или закреплены металлические предметы
  - Если электронный ключ находится рядом с зарядным устройством или электронным оборудованием
- Автомобиль припаркован на платной парковке, излучающей радиоволны

■ **Примечание для функции входа**

• Система может работать неправильно, даже если электронный ключ находится в зоне действия (зоне обнаружения) в следующих случаях:

- При запираии или отпираии дверей электронный ключ находится слишком близко к окну или внешней ручке двери, слишком близко или слишком высоко от земли.
- При открывании багажного отделения электронный ключ находится слишком близко или слишком высоко от земли или слишком близко к центру заднего бампера.
- При запуске двигателя или изменении режимов переключателя двигателя электронный ключ находится на приборной панели, на панели багажного отделения, на полу, в дверном кармане или в бардачке.

Выходя из автомобиля, не оставляйте электронный ключ на приборной панели или рядом с карманами дверей. В зависимости от условий приема радиоволн электронный ключ может быть обнаружен антенной снаружи кузова, поэтому двери будут заперты снаружи, в этом случае электронный ключ будет заперт внутри автомобиля.

• Пока электронный ключ находится в пределах эффективного радиуса действия, двери могут быть заперты или отперты любым человеком. Однако для отпираания автомобиля можно использовать только те двери, которые обнаруживают электронный ключ.

• Если электронный ключ находится рядом с окном, можно запустить двигатель, не находясь внутри автомобиля.

• Двери также могут отпереться, если электронный ключ находится в пределах эффективного радиуса действия, а на ручку двери попало большое количество воды, например, во время дождя или во время мойки автомобиля. (Двери заблокируются автоматически, если их не открывать и не закрывать в течение примерно 30 секунд после отпираания. )

• Если двери заперты с помощью беспроводного дистанционного управления, в то время как электронный ключ находится рядом с автомобилем, то существует вероятность того, что дверь может не отпереться при использовании функции входа. (В этом случае воспользуйтесь беспроводным дистанционным управлением для отпираания двери. )

• Прикосновение к датчику запираания двери в перчатках может привести к задержке или помехе при запираании. Снимите перчатки и вновь прикоснитесь к датчику запираания.

• При запираании двери с помощью датчика запираания сигнал распознавания подается не более двух раз подряд. После этого сигналы распознавания не подаются. \*

• При попадании воды на ручку двери, когда электронный ключ находится в пределах эффективного радиуса действия, двери могут многократно запирааться и отпирааться. В этом случае следуйте описанным ниже процедурам перед мойкой автомобиля:

• Расположите ключ на расстоянии не менее 2 метров от автомобиля. (Будьте осторожны и убедитесь, что ключ нельзя украсть. )

• Включите режим экономии энергии элемента питания электронного ключа, чтобы отключить интеллектуальную систему входа и запуска. (→ С. 157)

• Если во время мойки электронный ключ находится в автомобиле и на дверные ручки попала вода, на многофункциональном дисплее может отобразиться сообщение. Если запереть все двери, сообщение исчезнет.

### 3-2. Открывание, закрывание и запираание дверей 160

- Если на датчике запираания лед, снег, грязь и т. п., он может работать неправильно. Очистите датчик запираания и повторите попытку.
- Дверь не отпирается внезапным приближением к зоне действия или нажатием дверной ручки. В таком случае верните ручку двери в исходное положение и перед тем как вновь потянуть за нее убедитесь, что двери разблокированы.
- Если в зоне обнаружения находится другой электронный ключ, отпирание двери после удерживания дверной ручки может занять немного больше времени.
- При взаимодействии с дверной ручкой ногти могут поцарапать дверь. Будьте осторожны, чтобы не повредить ногти или поверхность двери.

\*: Для настройки этих параметров следует обратиться к дилеру Toyota.

#### ■ Если автомобиль не эксплуатируется в течение длительного периода времени

- Во избежание угона автомобиля не оставляйте электронный ключ в радиусе 2 м от автомобиля.
- Интеллектуальную систему входа и запуска можно отключить заранее. (→С. 506)
- Перевод электронного ключа в режим сбережения энергии элемента питания может помочь уменьшить расход заряда элемента питания ключа. (→ С. 157)

#### ■ Для правильной работы системы

Следите за тем, чтобы при работе с системой электронный ключ был при Вас. При управлении системой снаружи автомобиля не подносите электронный ключ слишком близко к автомобилю. В зависимости от положения и того, как держите ключ, он может быть неправильно распознан, и система может работать неправильно. (Может отключиться сигнализация, или функция защиты от блокировки двери может не работать. )

#### ■ В случае неполадок в работе интеллектуальной системы входа и запуска

- Запираание и отпирание дверей и открытие багажного отделения:

**Используйте механический ключ. (→ С. 476)**

- **Запуск двигателя: → С. 477**

#### ■ Персональная настройка

Можно настроить некоторые функции. (→С. 506)

#### ■ Если система интеллектуального входа и запуска отключена в пользовательских настройках

- Запираание и отпирание дверей и открытие багажного отделения:

**Используйте беспроводной пульт дистанционного управления или механический ключ. (→ С. 146, 153, 476)**

- Запуск двигателя и изменение режимов переключателя двигателя: → С. 477
- **Выключение двигателя: → С. 200**

**ПРЕДУПРЕЖДЕНИЕ**

- **Примечание о помехах для работы электронного оборудования**
  - **Лица с имплантированными кардиостимуляторами, устройствами для сердечной ресинхронизирующей терапии или имплантированными кардиовертерами-дефибрилляторами должны находиться на соответствующем расстоянии от антенны интеллектуальной системы входа и запуска (→ С. 156) Радиоволны могут повлиять на работу таких устройств. При необходимости функция входа может быть отключена. Для получения подробной информации, такой как частота радиоволн и периоды их излучения, обратитесь к дилеру Toyota. Затем выясните у своего врача, требуется ли отключить функцию входа.**
  - **Перед началом вождения автомобиля пользователям прочих электронных медицинских устройств, отличных от имплантируемых кардиостимуляторов, устройств для сердечной ресинхронизирующей терапии или имплантируемых кардиовертеров-дефибрилляторов, следует проконсультироваться с производителем такого устройства о его использовании под воздействием радиоволн.**
- Радиоволны могут оказывать непредсказуемое воздействие на работу такого медицинского устройства.**
- Для получения подробной информации о функции блокировки входа обратитесь к дилеру Toyota.**

## Переднее сиденье

### Процедура регулировки

#### ► Сиденье с ручной регулировкой

- 1 Рычаг регулировки положения сиденья
- 2 Рычаг регулировки угла наклона спинки сиденья
- 3 Рычаг регулировки высоты сиденья (только со стороны водителя)

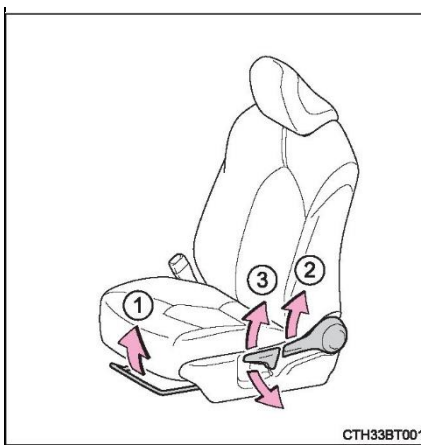

#### ► Сиденье с электрической регулировкой

- 1 Переключатель регулировки положения сиденья
- 2 Переключатель регулировки угла наклона спинки сиденья
- 3 Переключатель регулировки угла наклона подушки сиденья (передней части) (только со стороны водителя)
- 4 Переключатель регулировки высоты сиденья (только со стороны водителя)
- 5 Переключатель регулировки жесткости поясничной опоры (при наличии)

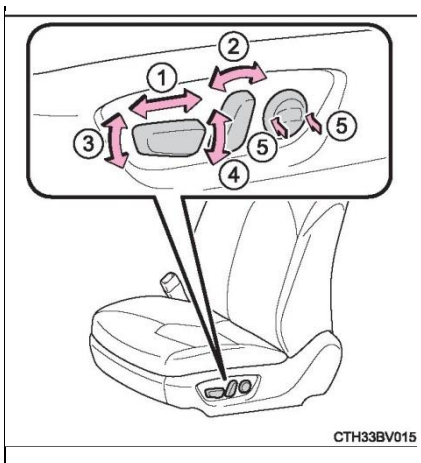

**Переключатель управления сиденьем , находящийся сбоку на сиденье переднего пассажира (при наличии)**

- ① Наклон спинки сиденья вперед
- ② Наклон спинки сиденья назад
- ③ Перемещение сиденья вперед
- ④ Перемещение сиденья назад

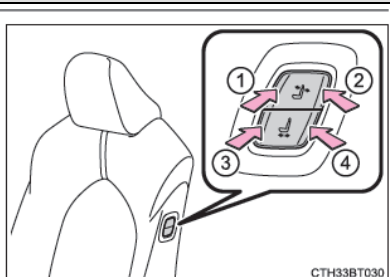

**ПРЕДУПРЕЖДЕНИЕ**

■ Во время регулировки положения сиденья

- Регулируйте положение сиденья осторожно, чтобы при перемещении сиденья не травмировать других пассажиров.
- Во избежание травмы не помещайте руки под сиденье и не располагайте их вблизи движущихся деталей.

Механизм сиденья может защемить пальцы или руки.

- Убедитесь, что ногам достаточно места, чтобы не застревать.

■ Регулировка сидения

- Будьте осторожны, чтобы сиденье не задело пассажира или багаж.
- Не наклоняйте сиденье слишком сильно, чтобы уменьшить риск выскальзывания тела из поясного ремня при аварии.

Если сиденье наклонено слишком сильно, поясной ремень безопасности может соскользнуть с бедер и сдавить живот, или плечевой ремень может коснуться шеи, что увеличивает риск серьезной травмы вплоть до смертельного исхода в случае аварии. Не регулируйте сиденье во время движения автомобиля, поскольку сиденье может неожиданно сдвинуться, в результате чего водитель может потерять контроль над автомобилем.

- Только для сидений с ручной регулировкой: после регулировки сиденья убедитесь, что оно надежно зафиксировано на месте.

■ Управляйте сиденьем переднего пассажира с сиденья водителя или заднего сиденья (автомобили с переключателем управления сиденьем, находящийся сбоку на сиденье переднего пассажира)

Не регулируйте сиденье переднего пассажира, когда оно занято. Кроме того, не позволяйте никому садиться на сиденье переднего пассажира или на его подголовник, когда оно сложено. Ноги переднего пассажира могут быть зажаты между приборной панелью и сиденьем, или подголовники могут мешать голове, что может привести к их травме.

**ВНИМАНИЕ**

■ Во время регулировки переднего сиденья

При регулировке передних сидений следите за тем, чтобы подголовники не касались обивки потолка. В противном случае можно повредить подголовники и обивку потолка.

**Задние сиденья (складные)\***

**Спинки задних сидений могут складываться.**

**Складывание спинок задних сидений**

Потяните рычаг спинки (расположенный в багажном отделении) сиденья, которое необходимо сложить, затем сложите спинку сиденья.

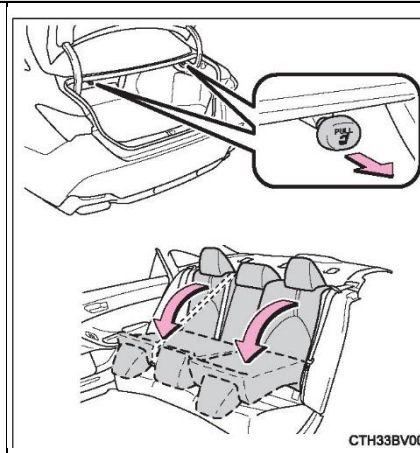



## 3-3. Регулировка сидений

**ПРЕДУПРЕЖДЕНИЕ****■ Складывание спинок сидений**

Соблюдайте следующие меры предосторожности. Несоблюдение этих мер может стать причиной серьезных травм вплоть до летального исхода.

- Не складывайте спинки сидений во время движения.
- Остановите автомобиль на ровной поверхности, включите стояночный тормоз и переведите рычаг управления трансмиссией в положение P.
- Не разрешайте никому сидеть на сложенной спинке сиденья или в багажном отделении во время движения.
- Не позволяйте детям залезать в багажное отделение.
- При возврате сиденья в исходное положение
- **Убедитесь, что ремни безопасности не зажаты между сиденьями или за ними.**
- Проденьте ремень безопасности через направляющую, если ремень безопасности свободно выходит из нее. (→ С. 32)

**■ Регулировка сидения**

При складывании спинок задних сидений будьте осторожны, чтобы не защемить руки или ноги между задним вещевым ящиком и задними сиденьями.

**■ После возврата спинки сиденья в вертикальное положение**

Соблюдайте следующие меры предосторожности. Несоблюдение этих мер может стать причиной серьезных травм вплоть до летального исхода.

- Возьмитесь за верхнюю часть спинки и покачайте ее вперед-назад, чтобы убедиться, что она надежно зафиксировалась.
- Убедитесь, что ремни безопасности не перекручены и не зажаты в спинке сиденья.
- Убедитесь, что ремень безопасности проходит через направляющую.

**ВНИМАНИЕ****■ Складывание спинки правого сидения**

Убедитесь, что багаж в расширенном багажном отделении не повредит лямку заднего центрального ремня безопасности.

## Подголовники

**Все сиденья оснащены подголовниками.**

► Передние сиденья и задние боковые сиденья

### ① Вверх

Потяните подголовник вверх.

### ② Вниз

Нажмите на подголовник, одновременно нажимая кнопку разблокировки.

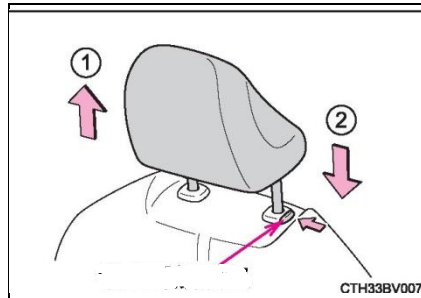

► Заднее центральное сиденье

Подголовник не регулируется и не снимается.

### ■ Снятие подголовника

Потяните подголовник вверх, одновременно нажимая кнопку разблокировки.

Если подголовник снимается с трудом из-за того, что касается обивки потолка, измените угол наклона спинки и, если возможно, высоту сиденья. (→ С. 162, 165)

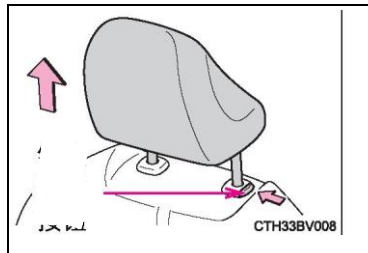

### ■ Установка подголовников

► Передние сиденья

Совместите подголовник с установочными отверстиями и опустите подголовник до положения блокировки.

Опустите подголовник, одновременно нажимая кнопку разблокировки.

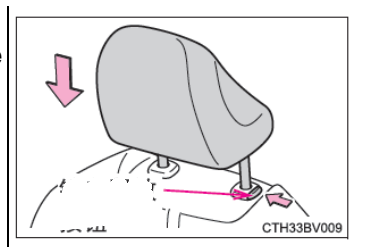

► Задние боковые сиденья

Совместите подголовник с установочными отверстиями, нажимая на кнопку разблокировки, и опустите подголовник до нижнего положения блокировки.

■ Регулировка высоты подголовников

Во время регулировки убедитесь в том, что центр подголовника находится на уровне верхней точки ушей.

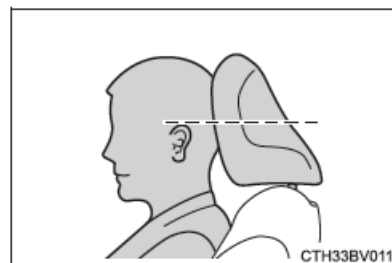
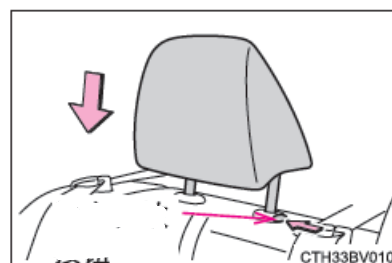

■ Регулировка подголовников задних сидений (фиксированные задние боковые сиденья) При использовании подголовников всегда поднимайте их на одно деление из исходного положения.

**ПРЕДУПРЕЖДЕНИЕ**

■ Меры предосторожности при обращении с подголовниками

При обращении с подголовниками соблюдайте приведенные ниже меры предосторожности. Несоблюдение этих мер может стать причиной серьезных травм вплоть до летального исхода.

- Для каждого сиденья используйте спроектированный специально для него подголовник.
- Обязательно установите подголовник в нужное положение.
- После регулировки подголовников надавите на них, чтобы убедиться в том, что они надежно зафиксированы.
- Не управляйте автомобилем со снятым подголовником. (Однако, если подголовник препятствует установке системы безопасности для детей, подголовник можно снять, чтобы установить систему безопасности для детей: → С. 48)

## Рулевое колесо

### Процедура регулировки

**1** Возьмитесь за рулевое колесо и опустите регулировочный рычаг вниз.

**2** Перемещайте рулевое колесо по горизонтали и вертикали, чтобы установить его в оптимальное положение.

После завершения регулировки потяните рычаг вверх, чтобы надежно зафиксировать рулевое колесо.

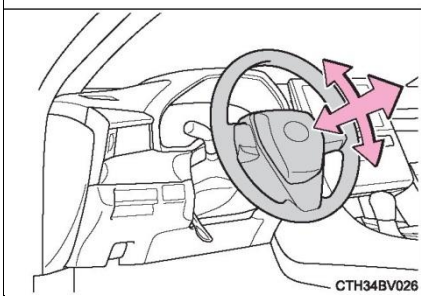
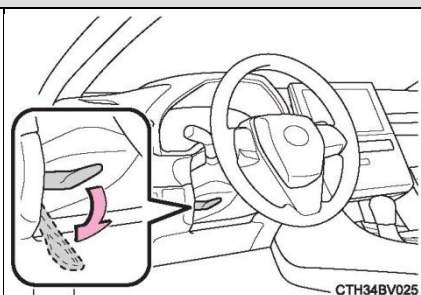

### Клаксон

Для подачи звукового сигнала нажмите на значок или на область рядом с ним.

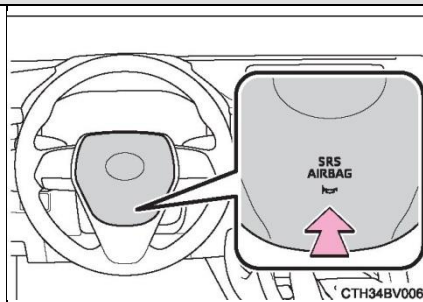

### ПРЕДУПРЕЖДЕНИЕ

■ Меры предосторожности при движении

Не регулируйте рулевое колесо во время движения.

Несоблюдение этого требования может привести к потере контроля над автомобилем и аварии с серьезными травмами или летальным исходом.

■ После регулировки рулевого колеса

Убедитесь в том, что рулевое колесо надежно зафиксировано.

В противном случае рулевое колесо может внезапно переместиться, что может привести к аварии и получению серьезных травм вплоть до летального исхода. Если рулевое колесо не зафиксировано, клаксон не будет работать.

## Внутреннее зеркало заднего вида

Положение зеркал заднего вида можно отрегулировать для получения полного обзора сзади.

### Регулировка высоты зеркала заднего вида

Высота зеркал заднего вида регулируется в зависимости от положения водителя.

Перемещайте зеркало вверх и вниз, чтобы отрегулировать его по высоте.

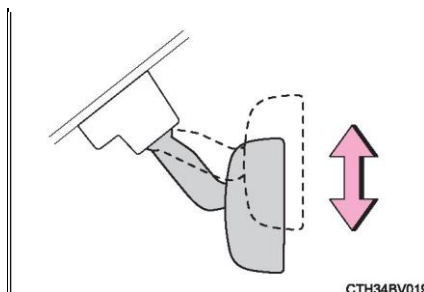

### Функция защиты от ослепления

► Внутреннее зеркало заднего вида с ручным затемнением

С помощью рычага можно уменьшить отражение света фар движущихся сзади автомобилей.

- 1 Обычное положение
- 2 Положение затемнения

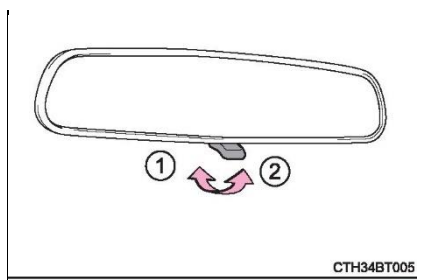

Управление элементами автомобиля

► Внутреннее зеркало заднего вида с автоматическим затемнением

**Отражение света фар автоматически уменьшается в соответствии с яркостью фар автомобилей позади.**

**Переключение режима автоматического затемнения**

**Включение/выключение**

**Индикатор горит, когда функция автоматического затемнения находится в режиме ON.**

**Эта функция переходит в режим ON каждый раз, когда переключатель двигателя находится в режиме ON.**

**Нажмите кнопку, чтобы переключить эту функцию в режим OFF. (Индикатор погаснет.)**

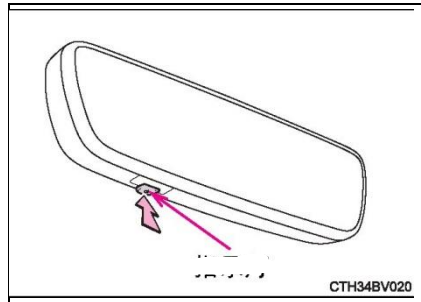

■ **Защита от отказа датчика (автомобили с автоматическим затемнением внутреннего зеркала заднего вида)**

**Не прикасайтесь к датчику и не накрывайте его, чтобы он работал правильно.**



**ПРЕДУПРЕЖДЕНИЕ**

**Не регулируйте зеркало заднего вида во время движения.**

**Несоблюдение этого требования может привести к потере контроля над автомобилем и аварии с серьезными травмами или летальным исходом.**

## Наружные зеркала заднего вида

### Процедура регулировки

**1** Наклоните этот переключатель, чтобы выбрать зеркало заднего вида, которое необходимо отрегулировать.

- ②      ① Левое
- ② Правое

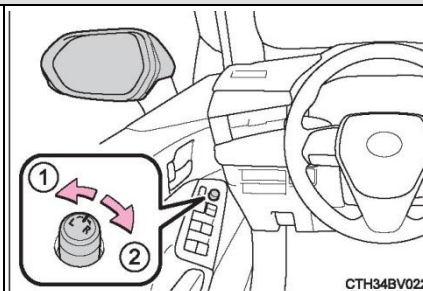

**2** С помощью этого переключателя отрегулируйте зеркало.

- ① Вверх
- ② Вправо
- ③      ③ Вниз
- ④ Влево

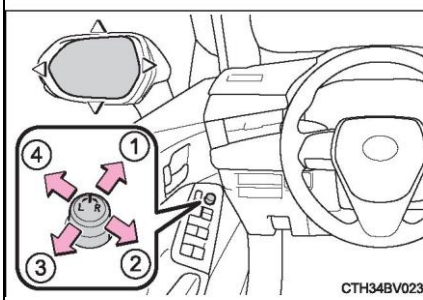

### • Складывание и раскладывание зеркал заднего вида

**1** Складывание зеркал заднего вида

**2** Раскладывание зеркал заднего вида

Установите переключатель складывания наружных зеркал в нейтральное положение, чтобы перевести зеркала в автоматический режим.

Автоматический режим позволяет связать складывание или раскладывание зеркал с запиранием/отпираением дверей.

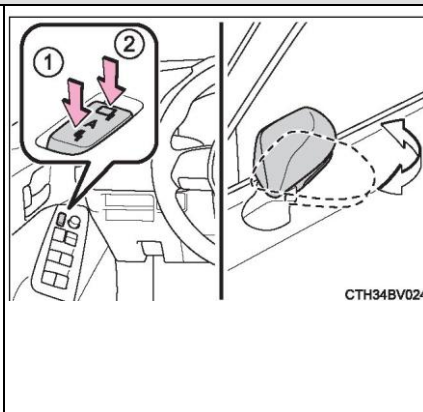



■ Условия регулировки угла наклона зеркала заднего вида

**Переключатель двигателя находится в режиме ACCESSORY или IGNITION ON.**

■ **При запотевании зеркал заднего вида**

Наружные зеркала заднего вида можно очистить от запотевания с помощью обогревателей зеркал. Обогреватели наружных зеркал заднего вида включаются при включении обогревателя заднего стекла. (→ С. 335, 344)

■ **В холодную погоду используйте автоматический режим**

При использовании автоматического режима в холодную погоду наружные зеркала могут замерзнуть и не складываться и не раскладываться автоматически. В этом случае очистите с зеркал лед и снег, а затем используйте ручной режим управления зеркалами, либо сложите или разложите вручную.

■ **Персональная настройка**

Можно настроить некоторые функции. (→ С. 506)

#### **ПРЕДУПРЕЖДЕНИЕ**

■ **Важные замечания относительно движения**

**При вождении автомобиля соблюдайте следующие меры предосторожности.**

**Несоблюдение этих мер может привести к потере управления и аварии, что может стать причиной серьезных травм или летального исхода.**

- **Не регулируйте зеркала заднего вида во время движения.**
- **Не управляйте автомобилем со сложенными зеркалами заднего вида.**
- **Перед началом движения необходимо установить в рабочее положение и правильно отрегулировать зеркала как со стороны водителя, так и со стороны пассажира.**

■ **При движении зеркал заднего вида**

**При движении зеркала уберите от него руки во избежание защемления рук и повреждения зеркала.**

■ **Когда работает обогрев наружных зеркал заднего вида**

**Не прикасайтесь к зеркальной поверхности зеркала заднего вида, так как она может сильно нагреваться и обжечь.**

## Электрические стеклоподъемники

### Открывание и закрывание

Окна с электрическими стеклоподъемниками можно открывать и закрывать с помощью переключателей. Перемещайте окна с помощью переключателя следующим образом:

- 1 Закрывание
- 2 Полное закрывание одним нажатием\*
- 3 Открывание
- 4 Полное открывание одним нажатием\*

\* : Переместите переключатель в обратном направлении, чтобы поднять стекло наполовину.

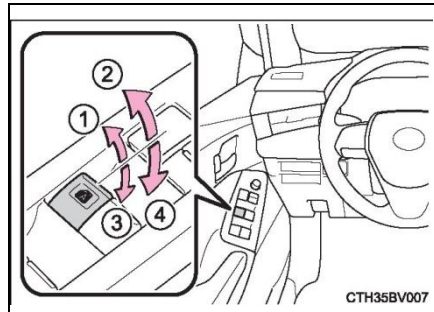

#### ▪ Переключатель блокировки окон

Нажмите этот переключатель, чтобы заблокировать переключатели окон пассажиров. Используйте этот переключатель, чтобы предотвратить случайное открытие или закрытие окон пассажиров детьми.

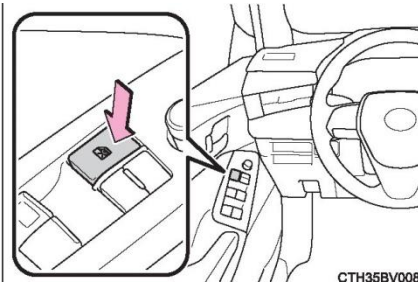

#### ■ Условия работы электрических стеклоподъемников

Переключатель двигателя находится в режиме «IGNITION ON».

#### ■ Работа электрических стеклоподъемников после выключения двигателя

После перевода переключателя двигателя в положение ACCESSORY или выключения двигателя электрические стеклоподъемники работают еще в течение 45 секунд. Но они не будут работать, если будет открыта одна из передних дверей.

#### ■ Функция защиты от заземления при закрывании

Если во время закрывания окна между окном и рамой окажется какой-либо предмет, окно остановится на середине пути и останется приоткрытым.

#### ■ Функция защиты от заземления при открывании

Если во время открывания окна между дверью и окном окажется какой-либо предмет, окно перестанет двигаться.

■ **Если окно не может быть открыто или закрыто**

Если функция защиты от заземления при закрывании или открывании не работает должным образом, и окна невозможно открыть или закрыть, используйте переключатель электрического стеклоподъемника на соответствующей двери и выполните следующие действия.

- Остановите автомобиль. Переведите переключатель двигателя в режим «IGNITION ON», в течение 4 секунд после активации функции защиты от заземления при закрывании или открывании непрерывно перемещайте переключатель стеклоподъемника одним нажатием в направлении закрывания или открывания, чтобы открыть и закрыть окна.
- Если окна не открываются и не закрываются даже после выполнения вышеуказанных операций, выполните процедуру инициализации следующих функций.

1 Переключатель двигателя переключите в режим «IGNITION ON».

2 Опять нажмите и удерживайте переключатель электрического стеклоподъемника в направлении закрывания одним нажатием, чтобы полностью закрыть окна.

3 Ненадолго отпустите переключатель электрического стеклоподъемника, затем потяните и удерживайте переключатель в направлении закрывания одним касанием в течение примерно 6 секунд или более.

4 Нажмите и удерживайте переключатель электрического стеклоподъемника в направлении открывания одним нажатием. После того, как окно полностью откроется, продолжайте нажимать переключатель примерно 1 секунду или дольше.

5 Ненадолго отпустите переключатель электрического стеклоподъемника, затем потяните и удерживайте переключатель в направлении открывания одним касанием в течение примерно 4 секунд или более.

6 Опять нажмите и удерживайте переключатель электрического стеклоподъемника в направлении закрывания одним нажатием. После того, как окно полностью закроется, продолжайте нажимать переключатель примерно 1 секунду или дольше.

Если Вы отпустили переключатель во время движения окна, начните сначала.

Если окно движется в противоположном направлении и не может полностью закрыться или открыться, обратитесь к дилеру Toyota для осмотра автомобиля.

**■ Управление окнами, связанное с замком двери**

- Окна с электрическими стеклоподъемниками можно открывать и закрывать с помощью механического ключа. \* (→ С. 476)
- Окна с электрическими стеклоподъемниками можно открывать и закрывать с помощью беспроводного пульта дистанционного управления. \* (→ С. 146)
- : Для настройки этих параметров следует обратиться к дилеру Toyota.

**■ Сигнализация**

Противоугонная сигнализация может сработать, если она включена, и окно с электрическим стеклоподъемником закрывается с помощью функции управления люком, связанным с окном с электрическим стеклоподъемником. (→ С. 88)

**■ Предупреждающий звуковой сигнал об открытом окне с электрическим стеклоподъемником**

Если при открытом окне с электрическим стеклоподъемником переключатель двигателя переводится в положение выключения и открывается дверь водителя, то подается звуковой сигнал и на многофункциональный дисплей выводится сообщение.

**■ Голосовое управление окном (автомобили с навигационной системой)**

• Окна с электрическими стеклоподъемниками можно открывать и закрывать с помощью системы голосовых команд.

• Когда окно с электрическим стеклоподъемником управляется с помощью системы голосовых команд, информация отображается на многофункциональном дисплее. (В некоторых случаях, например, когда отображается другое сообщение, эта информация может не отображаться.)

При отображении информации нажмите переключатель окна с электрическим стеклоподъемником или нажмите переключатель управления приборами ОК, чтобы остановить стеклоподъемник в наполовину открытом положении.

• Более подробную информацию см. в Руководстве пользователя навигационной и мультимедийной систем.

**■ Персональная настройка**

Можно настроить некоторые функции. (→С. 506)

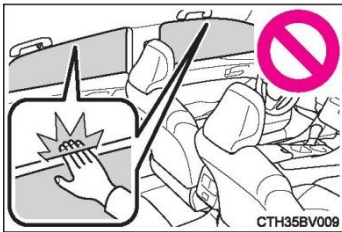
<b>ПРЕДУПРЕЖДЕНИЕ</b>	
<p>Соблюдайте следующие меры предосторожности.</p> <p>Несоблюдение этих мер может стать причиной серьезных травм вплоть до летального исхода.</p> <p>■ <b>Открывание и закрывание окон и люка</b></p> <p>• <b>Водитель несет ответственность за все операции с электрическими стеклоподъемниками, в том числе за те, которые выполняются пассажирами. Во избежание случайного открывания/закрывания (особенно детьми) не позволяйте детям управлять электрическими стеклоподъемниками. Детей или других пассажиров может прищемить окнами с электрическими стеклоподъемниками. Кроме того, при перевозке детей рекомендуется использовать переключатель блокировки окон.</b></p> <p>(→ С. 175)</p>	
<p>• <b>Убедитесь в том, что все пассажиры сидят так, что никакие части их тела не препятствуют работе люка.</b></p>	 <p style="text-align: right; font-size: small;">CTH35BV008</p>
<p>• <b>При использовании беспроводного пульта дистанционного управления или механического ключа для управления окном с электрическим стеклоподъемником убедитесь в том, что окно не защемляет никаких частей тела пассажиров, прежде чем открывать/закрывать окно. Кроме того, не позволяйте детям управлять окном с электрическим стеклоподъемником при помощи беспроводного пульта дистанционного управления или механического ключа. Детей или других пассажиров может прищемить окном.</b></p> <p>• <b>При выходе из автомобиля переведите переключатель двигателя в положение выключения, возьмите с собой ключ и выходите из автомобиля вместе с детьми. Из-за шалости детей может произойти случайное срабатывание, что может привести к несчастному случаю.</b></p> <p>■ <b>Функция защиты от защемления при закрывании</b></p> <p>• <b>Никогда не активируйте функцию защиты от защемления при закрывании, намеренно зажимая какую-либо часть тела.</b></p> <p>• <b>Функция защиты от защемления при закрывании может не сработать, если какой-либо предмет был защемлен в тот момент, когда окно скоро полностью закроется. Следите за тем, чтобы не прищемить окном какие-либо части тела.</b></p> <p>■ <b>Функция защиты от защемления при открывании</b></p> <p>• <b>Никогда не активируйте функцию защиты от защемления при открывании, намеренно зажимая какую-либо часть тела.</b></p> <p>• <b>Функция защиты от защемления при открывании может не сработать, если какой-либо предмет был защемлен в тот момент, когда окно скоро полностью откроется. Следите за тем, чтобы не прищемить окном какие-</b></p>	

либо части тела или одежду.

3-5. Открывание и закрывание окон и люка

**Люк\***

Используйте находящиеся над головой переключатели, чтобы открыть, закрыть, наклонять люк вверх или вниз.

**Открывание и закрывание**

**1 Открывание люка\***

Люк немного останавливается перед тем, как полностью открыться, чтобы уменьшить шум ветра.

Нажмите переключатель еще раз, чтобы полностью открыть люк.

**2 Закрывание люка\***

\*: Слегка нажмите на любую сторону переключателя люка для остановки люка в промежуточном приоткрытом положении.

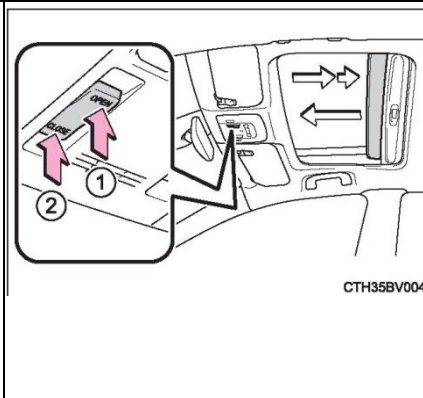

**Наклон вверх и вниз**

**1 Наклон люка вверх\***

**2 Наклон люка вниз\***

\*: Слегка нажмите на любую сторону переключателя люка для остановки люка в промежуточном приоткрытом положении.

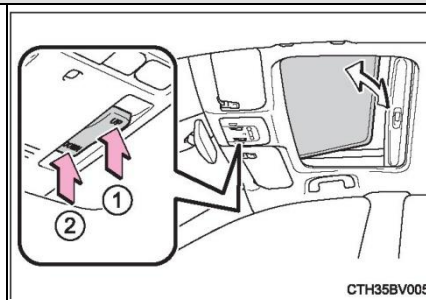

■ **Условия работы люка**

**Переключатель двигателя находится в режиме «IGNITION ON».**

■ **Управление люком после выключения двигателя**

После перевода переключателя двигателя в положение ACCESSORY или выключения двигателя люк работает еще в течение 45 секунд. Но он не будет работать, если будет открыта одна из передних дверей.

■ **Функция защиты от защемления при закрывании**

Если при закрывании люка или наклоне люка вниз между люком и рамой будет обнаружен какой-либо предмет, то движение люка прекратится, и он остается приоткрытым.

■ **Солнцезащитные козырьки**

Солнцезащитный козырек можно открывать и закрывать вручную. Однако при открывании люка солнцезащитный козырек также открывается автоматически.

■ **Управление люком крыши, связанное с замком двери**

- Люк можно открывать и закрывать с помощью механического ключа. \* (→ С. 476)
- Люк можно открывать и закрывать с помощью беспроводного дистанционного управления. \* (→ С. 146)
- : Для настройки этих параметров следует обратиться к дилеру Toyota.



### ■ Если люк не закрывается надлежащим образом

Выполните следующие шаги:

- Если после закрытия люк снова приоткрывается

1 Остановите автомобиль.

2 Нажмите и удерживайте переключатель «CLOSE». \*1 Люк закроется, снова откроется и остановится примерно на 10 секунд. \*2 Затем закроется снова, наклонится вверх и сделает паузу примерно на 1 секунду. Наконец, люк наклонится вниз, откроется и затем закроется.

3 Убедитесь в том, что люк полностью закрыт, затем отпустите переключатель.

- Если люк наклоняется вниз, а затем снова наклоняется вверх

1 Остановите автомобиль.

2 Нажимайте и удерживайте переключатель UP\*1 пока люк не переместится в положение наклона вверх и не остановится.

3 Отпустите переключатель UP один раз, затем снова нажмите и удерживайте переключатель UP. \*1 Люк приостановится в положении наклона вверх примерно на 10 секунд. \*2 Затем он немного регулируется и приостановится примерно на 1 секунду. Наконец, люк наклонится вниз, откроется и затем закроется.

Убедитесь в том, что люк полностью закрыт, затем отпустите переключатель.

\*1: Если Вы отпустили переключатель не вовремя, начните сначала.

\*2: Если отпустить переключатель после вышеуказанной 10-секундной паузы, автоматическое управление будет отключено. В этом случае нажмите и удерживайте переключатель «CLOSE» или «UP», люк наклонится вверх и приостановится примерно на 1 секунду. Наконец, люк наклонится вниз, откроется и затем закроется. Убедитесь в том, что люк полностью закрыт, затем отпустите переключатель.

Если люк не закрывается полностью даже после правильного выполнения описанных выше действий, обратитесь к дилеру Toyota для осмотра автомобиля.

### ■ Сигнализация

Противоугонная сигнализация может сработать, если она включена, и люк закрывается с помощью функции управления люком, связанным с замком двери.

### ■ Предупреждающий звуковой сигнал об открытом люке

Если при открытом люке переключатель двигателя переводится в положение выключения и открывается дверь водителя, то подается звуковой сигнал и на многофункциональный дисплей выводится сообщение.

### ■ Голосовое управление люком (автомобили с навигационной системой)

- Люк можно открывать и закрывать с помощью системы голосовых команд.
- Когда люк управляется с помощью системы голосовых команд, сообщение отображается на многофункциональном дисплее. (В некоторых случаях, например, когда отображается другое сообщение, эта сообщение может не отображаться.)

При отображении сообщения нажмите соответствующий переключатель люка или нажмите переключатель управления приборами OK, чтобы остановить люк в наполовину открытом положении.

- Более подробную информацию см. в Руководстве пользователя навигационной и мультимедийной систем.

### ■ Персональная настройка

Можно настроить некоторые функции. (→С. 506)

**ПРЕДУПРЕЖДЕНИЕ**

Соблюдайте следующие меры предосторожности.

Несоблюдение этих мер может стать причиной серьезных травм вплоть до летального исхода.

■ **Открывание люка**

- Не позволяйте пассажирам высовывать руки или головы из автомобиля во время движения.

- Не садитесь на люк.

- Открывание и закрывание люка

- **Водитель несет ответственность за открывание и закрывание люка.**

Во избежание случайного открывания/закрывания, особенно детьми, не позволяйте детям управлять люком. Детей или других пассажиров может прищемить люком.

- Убедитесь в том, что все пассажиры сидят так, что никакие части их тела не препятствуют работе люка.

- При использовании беспроводного пульта дистанционного управления или механического ключа для управления люком убедитесь в том, что люк не защемляет никаких частей тела пассажиров, прежде чем открывать/закрывать люк. Не позволяйте детям управлять люком при помощи беспроводного пульта дистанционного управления или механического ключа. Детей или других пассажиров может прищемить люком.

- При выходе из автомобиля переведите переключатель двигателя в положение выключения, возьмите с собой ключ и выходите из автомобиля вместе с детьми. Из-за шалости детей может произойти случайное срабатывание, что может привести к несчастному случаю.

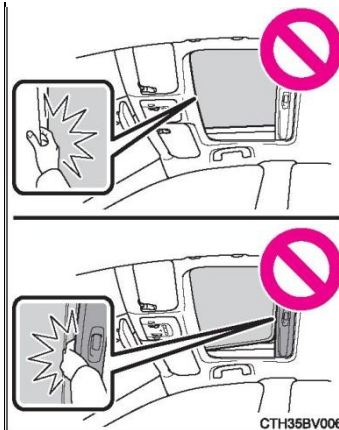

■ **Функция защиты от защемления при закрывании**

- **Никогда не активируйте функцию защиты от защемления при закрывании, намеренно зажимая какую-либо часть тела.**

- Функция защиты от защемления при закрывании может не сработать, если какой-либо предмет был защемлен в тот момент, когда люк скоро полностью закроется. Кроме того, функция защиты от защемления при закрывании не работает при нажатии переключателя. Будьте осторожны, чтобы не прищемить пальцы и прочие части тела.

## Управление элементами автомобиля

**Панорамный люк\***

Используйте переключатели на потолке для управления панорамным люком и электрическим солнцезащитным козырьком.

**Открывание и закрывание электрического солнцезащитного козырька**

**1 Открывание электрического солнцезащитного козырька**

Направьте переключатель /значок/ назад и удерживайте его.

Электрический солнцезащитный козырек автоматически полностью откроется. \*

**2 Закрывание электрического солнцезащитного козырька**

Направьте переключатель /значок/ вперед и удерживайте его.

Электрический

солнцезащитный козырек автоматически полностью закроется. \*

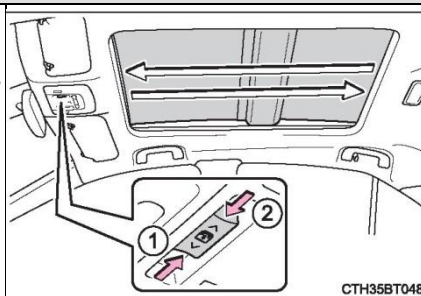

СТН35BT048

\*: Быстро сдвиньте переключатель в любом направлении и отпустите, чтобы электрический солнцезащитный козырек остановился посередине.

**Наклон панорамного люка вверх и вниз**

**Наклон панорамного люка вверх (нажатие)\***

Когда панорамный люк поднят вверх, электрический солнцезащитный козырек открывается до положения наполовину открытого люка.

\*: Слегка нажмите переключатель /значок/ еще раз, чтобы остановить на половине пути панорамный люк.

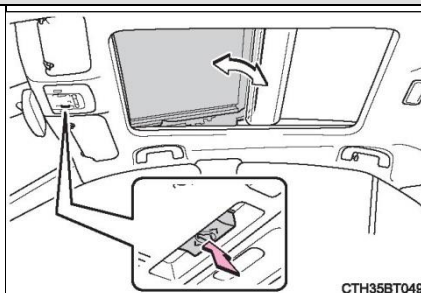

СТН35BT048

**Наклон панорамного люка вниз (нажатие и удержание)**

Панорамный люк можно наклонить вниз только, когда он наклонен вверх.

\*: при наличии

## Открытие и закрытие панорамного люка

### Открытие панорамного люка\*

Направьте переключатель /значок/ назад и удерживайте его.

Панорамный

люк и электрический солнцезащитный козырек автоматически откроются.

Панорамный люк можно открыть из наклоненного вверх положения.

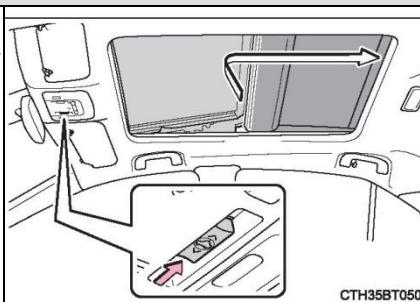

\*: Быстро сдвиньте переключатель в любом направлении и отпустите, чтобы панорамный люк остановился посередине.

### Закрытие панорамного люка

Направьте переключатель /значок/ вперед и удерживайте его.

Панорамный люк автоматически закроется.

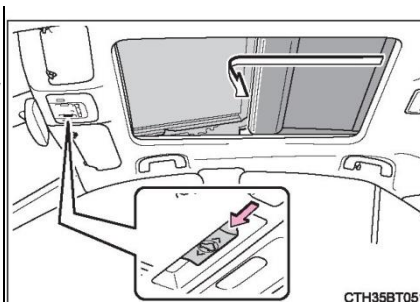

■ Условия работы панорамного люка  
Переключатель двигателя находится в режиме «IGNITION ON».

■ Управление панорамным люком после выключения двигателя

После перевода переключателя двигателя в положение ACCESSORY или выключения двигателя панорамный люк работает еще в течение 45 секунд. Но они не будут работать, если будет открыта одна из передних дверей.

### ■ Функция защиты от защемления при закрытии

Если в следующих ситуациях между панорамным люком и рамой люка обнаруживается какой-либо предмет, то движение панорамного люка прекращается и он немного приоткрывается.

- Панорамный люк закрывается или наклоняется вниз.
- Закрывается электрический солнцезащитный козырек.

### ■ Управление панорамным люком, связанное с замком двери

- Панорамный люк можно открывать с помощью механического ключа. \* (→ С. 476)
- Панорамный люк можно открывать с помощью беспроводного дистанционного управления. \* (→ С. 146)
- : Для настройки этих параметров следует обратиться к дилеру Toyota.

### ■ Закрывание панорамного люка и электрического солнцезащитного козырька

Сдвиньте переключатель /значок/ вперед.

Электрический солнцезащитный козырек закроется до полуоткрытого состояния и остановится. Панорамный люк полностью закроется. Электрический солнцезащитный козырек автоматически полностью закроется.

### ■ Если панорамный люк или солнцезащитный козырек не закрываются должным образом

Выполните следующие шаги:

1 Остановите автомобиль.

2 Переключатель двигателя переключите в режим «IGNITION ON».

3 Сдвиньте переключатель /значок/ или переключатель /значок/ вперед и удерживайте его. После того, как панорамный люк или электрический солнцезащитный козырек закроется и снова откроется,

удерживайте переключатель нажатым примерно 10 секунд. Панорамный люк и солнцезащитный козырек начнут закрываться. \*

4 Убедитесь, что панорамный люк и солнцезащитный козырек полностью закрыты, и отпустите переключатель.

\*1: Если Вы отпустили переключатель невовремя, начните сначала.

Если панорамный люк или солнцезащитный козырек не закрываются полностью даже после правильного выполнения описанных выше действий, обратитесь к дилеру Toyota для осмотра автомобиля.

### ■ Сигнализация

Противоугонная сигнализация может сработать, если она включена, и панорамный люк закрывается с помощью функции управления панорамным люком, связанным с замком двери. (→ С. 89)

### ■ Предупреждающий звуковой сигнал об открытом панорамном люке

Если при открытом панорамном люке переключатель двигателя переводится в положение выключения и открывается дверь водителя, то подается звуковой сигнал и на многофункциональный дисплей выводится сообщение.

### ■ Голосовое управление панорамным люком (автомобили с навигационной системой)

- Панорамный люк можно открывать и закрывать с помощью системы голосовых команд.
- Когда панорамный люк управляется с помощью системы голосовых команд, сообщение отображается на многофункциональном дисплее. (В некоторых случаях, например, когда отображается другое сообщение, эта информация может не отображаться. )

При отображении сообщения нажмите соответствующий переключатель панорамного люка или нажмите переключатель управления приборами ОК, чтобы остановить панорамный люк в наполовину открытом положении.

Когда панорамный люк закрывается с помощью системы голосовых команд, он останавливается в наклонном вверх положении. После того, как панорамный люк переместится в наклонное вверх положение, с помощью переключателя панорамного люка можно его полностью закрыть.

- Более подробную информацию см. в Руководстве пользователя навигационной и мультимедийной систем.

■ **Персональная настройка**

Можно настроить некоторые функции. (→С. 506)

**ПРЕДУПРЕЖДЕНИЕ**

Соблюдайте следующие меры предосторожности.

Несоблюдение этих мер может стать причиной серьезных травм вплоть до летального исхода.

■ **Открытие и закрытие электрического солнцезащитного козырька**

• Убедитесь в том, что пассажир сидит так, что никакие части его тела не препятствуют работе электрического солнцезащитного козырька.

Не позволяйте детям управлять электрическим солнцезащитным козырьком. Защемление человека при закрытии электрического солнцезащитного козырька может привести к серьезной травме или летальному исходу.

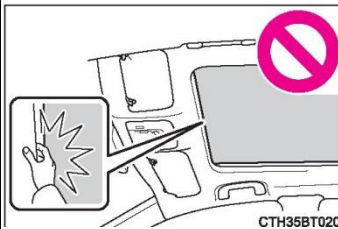

СТН35BT020

■ **Открытие и закрытие панорамного люка**

• Водитель несет ответственность за открытие и закрытие панорамного люка.

Во избежание случайного открывания/закрывания, особенно детьми, не позволяйте детям управлять панорамным люком. Детей или других пассажиров может прищемить панорамным люком.

• Убедитесь в том, что все пассажиры сидят так, что никакие части их тела не препятствуют работе панорамного люка.

• При использовании беспроводного пульта дистанционного управления или механического ключа для управления панорамным люком убедитесь в том, что люк не защемляет никаких частей тела пассажиров, прежде чем открывать/закрывать панорамный люк. Не позволяйте детям управлять панорамным люком при помощи беспроводного пульта дистанционного управления или механического ключа. Детей или других пассажиров может прищемить панорамным люком.

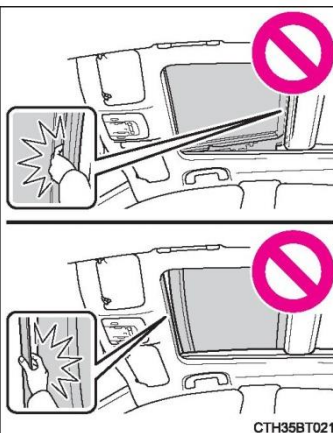

СТН35BT021

• При выходе из автомобиля переведите переключатель двигателя в положение выключения, возьмите с собой ключ и выходите из автомобиля вместе с детьми. Из-за шалости детей может произойти случайное срабатывание, что может привести к несчастному случаю.

#### **ПРЕДУПРЕЖДЕНИЕ**

■ **Функция защиты от заземления при закрывании**

- **Никогда не активируйте функцию защиты от заземления при закрывании, намеренно зажимая какую-либо часть тела.**
- **Функция защиты от заземления при закрывании может не сработать, если какой-либо предмет был заземлен в тот момент, когда панорамный люк или электрический солнцезащитный козырек скоро полностью закроется. Кроме того, функция защиты от заземления при закрывании не работает при нажатии переключателя. Будьте осторожны, чтобы не прищемить пальцы и прочие части тела.**

■ **Во избежание ожогов или травм**

Не прикасайтесь к области между панорамным люком и нижней частью электрического солнцезащитного козырька. Вы можете прищемить руку и пораниться. Кроме того, если автомобиль длительное время находится под прямыми солнечными лучами, нижняя сторона панорамного люка может сильно нагреться, что может привести к ожогам.

#### **ВНИМАНИЕ**

■ **Во избежание повреждения панорамного люка**

- **Прежде чем открыть панорамный люк, убедитесь, что в зоне открывания нет камней, льда и других посторонних предметов.**
- **Не ударяйте по поверхности или краю панорамного люка твердыми предметами.**
- **Не нажимайте и не удерживайте переключатель /значок/, когда панорамный люк полностью открыт или закрыт.**

■ **После мойки автомобиля или после того, как автомобиль попал под дождь**

Вытрите воду с панорамного люка, прежде чем открывать его. В противном случае при открытии панорамного люка вода может попасть в салон автомобиля.

## Перед началом движения

### 4

<b>4-1. Перед началом движения</b>		<b>4-5. Использование систем помощи при вождении</b>	
Управление автомобилем .....	190	Toyota Safety Sense (пакет функций помощи водителю Toyota, предназначенный для предотвращения столкновений)....	239
Груз и багаж.....	198	PCS (система предаварийной безопасности) .....	245
Буксировка прицепа .....	199	LTA (система отслеживания полосы) .....	261
<b>4-2. Вождение</b>		Динамический радарный круиз-контроль в полном диапазоне скоростей.....	275
Кнопка запуска (зажигания) двигателя	200	Система Stop & Start .....	291
Бесступенчатая трансмиссия .....	205	BSM (монитор слепых зон) .....	299
Автоматическая трансмиссия .....	210	• Функция BSM .....	302
Рычаг указателей поворота .....	216	• Функция RCTA (система помощи при выезде с парковки задним ходом)	305
Стояночный тормоз.....	217	Датчик системы помощи при парковке Toyota .....	310
Система удержания тормоза .....	221	Переключатель режимов движения.	318
<b>4-3. Использование световых приборов и стеклоочистителей</b>		Системы помощи при вождении ...	320
Переключатель передних фар .....	223	<b>4-6. Советы по вождению</b>	
АНВ (автоматический дальний свет фар)	226	Советы по вождению зимой.....	327
Переключатель противотуманных фар .....	230		
Стеклоочистители и омыватели ветрового стекла .....	231		
<b>4-4. Заправка</b>			
Открытие крышки заливной горловины топливного бака .....	235		



---

## Управление автомобилем

**В целях обеспечения безопасности движения необходимо соблюдать следующие правила управления автомобилем:**

### Запуск двигателя

→ С. 200

### Вождение

1 Нажмите педаль тормоза и переведите рычаг управления трансмиссией в положение D. (→ С. 205, 210)

2 Снимите автомобиль со стояночного тормоза. (→ С. 217)

3 Медленно отпустите педаль тормоза и плавно нажмите педаль акселератора, чтобы разогнать автомобиль.

### Остановка автомобиля

1 Когда рычаг управления трансмиссией находится в положении D, нажмите на педаль тормоза.

Если включена система Stop & Start, нажатие на педаль тормоза остановит двигатель.

2 При необходимости включите стояночный тормоз.

При длительной остановке переведите рычаг управления трансмиссией в положение P или N. (→ С. 205, 210)

### Парковка автомобиля

1 Когда рычаг управления трансмиссией находится в положении D, нажмите на педаль тормоза.

2 Включите стояночный тормоз (→ С. 217) и переведите рычаг управления трансмиссией в положение P (→ С. 205, 210).

3 Нажмите переключатель двигателя, чтобы выключить двигатель.

4 Заприте двери, убедившись, что ключ находится при Вас.

При парковке на склоне при необходимости подложите упоры под колеса.

### Старт на крутом подъеме

- 1 Убедитесь, что включен стояночный тормоз, и переведите рычаг управления трансмиссией в положение D.
- 2 Слегка нажмите на педаль акселератора.
- 3 Снимите автомобиль со стояночного тормоза.

### Предотвращение непреднамеренного старта (система предотвращения непреднамеренного ускорения автомобиля (DSC))

Мощность двигателя может быть ограничена при выполнении следующих нестандартных операций при нажатой педали акселератора.

- Перевод рычага управления трансмиссией в положение R\*.
- Перевод рычага управления трансмиссией из положения P или R в положение движения вперед (положение D)\*.

Во время работы системы на многофункциональном дисплее отображается соответствующее сообщение. Прочитайте сообщение и следуйте его инструкциям.

- \*: В зависимости от ситуации перемещение рычага управления трансмиссией может быть невозможно.

#### ■ При старте на склоне

Будет активирована вспомогательная система управления при старте на склоне. (→ С. 320)

#### ■ Вождение в дождливую погоду

- При вождении автомобиля во время дождя соблюдайте осторожность, поскольку в плохую погоду видимость ухудшается, окна могут запотеть, а поверхность дороги может стать скользкой.
- Будьте особенно осторожны, когда дождь только начинается, так как в это время дорога может быть особенно скользкой.
- Во время дождя не двигайтесь по автомагистралям на высокой скорости, так как между шинами и дорожным покрытием образуется водяная пленка, снижающая эффективность рулевого управления и тормозов.

#### ■ Обороты двигателя во время движения

В перечисленных ниже ситуациях во время движения число оборотов двигателя может увеличиваться. Это происходит из-за автоматического переключения на повышенную или пониженную передачу в зависимости от условий движения. Это не указывает на внезапное ускорение автомобиля.

- Система определяет, движется ли автомобиль вверх или вниз по склону
- При отпуске педали акселератора

#### ■ Ограничение мощности двигателя (система приоритета торможения)

- Мощность двигателя может быть ограничена при одновременном нажатии педалей акселератора и тормоза.
- Во время работы системы на многофункциональном дисплее отображается предупреждение.

---

**■ Система предотвращения непреднамеренного ускорения автомобиля (DSC)**

Когда TRC выключена (→ С. 323), система предотвращения непреднамеренного ускорения автомобиля тоже не работает. Отключите TRC (→ С. 323), чтобы вывести автомобиль из грязи или свежеснеженного снега, если управлять автомобилем затруднительно из-за срабатывания системы предотвращения непреднамеренного ускорения автомобиля.

**■ Обкатка нового автомобиля**

Для продления срока службы автомобиля рекомендуется соблюдать следующие меры предосторожности:

- На протяжении первых 300 км: избегайте резкого торможения автомобиля.
- **На протяжении первой 1000 км:**
  - Двигайтесь с очень большой скоростью.
  - Избегайте резкого ускорения.
  - Не двигайтесь слишком долго на низких передачах.
  - Не двигайтесь с постоянной скоростью в течение длительного времени.

**■ Эксплуатация автомобиля за рубежом**

Соблюдайте соответствующие законодательные нормы в отношении регистрации транспортных средств и используйте топливо надлежащего качества. (→ С. 497)

**■ Экологичное движение**

→

С.

121,

136

**.ПРЕДУПРЕЖДЕНИЕ**

Соблюдайте следующие меры предосторожности.

Несоблюдение этих мер может стать причиной серьезных травм вплоть до летального исхода.

■ В начале движения

При остановке с работающим двигателем держите ногу на педали тормоза. Это предотвращает движение автомобиля.

■ Во время вождения автомобиля

• **Не садитесь за руль, если Вы не знакомы с расположением педалей тормоза и акселератора, чтобы не нажать неправильную педаль.**

• Случайное нажатие педали акселератора в то время, когда должна быть нажата педаль тормоза, может привести к резкому ускорению, что, в свою очередь, может привести к аварии.

• Когда при движении задним ходом водитель поворачивается назад, это затрудняет использование педалей. Убедитесь в правильном использовании педалей.

• Даже если автомобиль перемещается незначительно, необходимо сохранять правильное положение при вождении, чтобы правильно нажимать педали тормоза и акселератора.

• Нажимайте педаль тормоза правой ногой. В экстренной ситуации нажатие на педаль тормоза левой ногой может привести к задержке срабатывания, что, в свою очередь, может привести к аварии.

• Не переезжайте легковоспламеняющиеся предметы и не паркуйтесь вблизи них.

Выхлопная система и выхлопные газы могут быть очень горячими. Это может стать причиной пожара, если поблизости находятся легковоспламеняющиеся предметы.

• Не выключайте двигатель во время обычного движения. Выключение двигателя во время движения не приведет к потере управления рулевым управлением или торможением, но усиление этих систем исчезнет. Это затруднит рулевое управление и торможение, поэтому сверните на обочину, как только это станет безопасно.

В случае чрезвычайной ситуации, например, при невозможности остановиться обычным способом: → С. 439.

• При движении вниз по склону используйте торможение двигателем (переход на пониженные передачи), чтобы поддерживать безопасную скорость автомобиля.

Продолжительное использование тормозов может привести к их перегреву и потере эффективности торможения. (→ С. 206, 211)

• Не регулируйте дисплей и положение рулевого колеса, сиденья, внутреннего или наружных зеркал заднего вида во время движения.

Это может привести к потере управления автомобилем.

• Обязательно следите, чтобы руки, головы или другие части тела пассажиров находились внутри автомобиля.

4-1. Перед началом движения 193

ПРЕДУПРЕЖДЕНИЕ
<p>Соблюдайте следующие меры предосторожности. Несоблюдение этих мер может стать причиной серьезных травм вплоть до летального исхода.</p> <ul style="list-style-type: none"> <li>■ При движении по скользкой дороге           <ul style="list-style-type: none"> <li>• Резкое торможение, ускорение или поворот руля могут вызвать скольжение колес и затруднить управление автомобилем.</li> <li>• Внезапное ускорение, торможение двигателем при переключении передач или изменение числа оборотов двигателя могут привести к заносу автомобиля.</li> <li>• После проезда через лужу слегка нажмите педаль тормоза, чтобы убедиться в исправной работе тормозов. Влажные тормозные колодки могут привести к неправильной работе тормозов. Намокание и снижение эффективности работы тормозов только с одной стороны автомобиля может повлиять на работу рулевого управления.</li> </ul> </li> <li>■ При перемещении рычага управления трансмиссией           <ul style="list-style-type: none"> <li>• Не позволяйте автомобилю двигаться назад, когда рычаг управления трансмиссией находится в положении вперед, или вперед, когда рычаг управления трансмиссией находится в положении R. Это может привести к остановке двигателя или снижению эффективности торможения и рулевого управления, что может стать причиной аварии или повреждения автомобиля.</li> <li>• Не переводите рычаг управления трансмиссией в положение P, когда автомобиль движется. Невыполнение этого требования может привести к повреждению трансмиссии и потере управления автомобилем.</li> <li>• Не переводите рычаг управления трансмиссией в положение R, когда автомобиль движется вперед. Невыполнение этого требования может привести к повреждению трансмиссии и потере управления автомобилем.</li> <li>• Не переводите рычаг управления трансмиссией в положение движения вперед, когда автомобиль движется задним ходом. Невыполнение этого требования может привести к повреждению трансмиссии и потере управления автомобилем.</li> <li>• Перемещение рычага управления трансмиссией в положение N во время движения автомобиля может привести к отсоединению двигателя от трансмиссии. При выборе положения рычага N торможение двигателем не работает.</li> <li>• Будьте осторожны, не перемещайте рычаг управления трансмиссией при нажатой педали акселератора. Переключение рычага управления трансмиссией в любое положение, кроме P или N, может привести к неожиданному ускорению автомобиля, что, в свою очередь, может привести к аварии с серьезными травмами вплоть до летального исхода.</li> </ul> </li> </ul> <p>■ Если слышен свист или скрежет (признаки износа тормозных колодок) Как можно скорее обратитесь к дилеру Toyota для проверки и замены тормозных колодок. Если вовремя не заменить тормозные колодки, это может привести к повреждению тормозных дисков. Если превышены предельные значения износа тормозных колодок и/или тормозных дисков, эксплуатировать автомобиль опасно.</p>

**ПРЕДУПРЕЖДЕНИЕ**

Соблюдайте следующие меры предосторожности.

Несоблюдение этих мер может стать причиной серьезных травм вплоть до летального исхода.

■ При остановке автомобиля

- Избегайте работы двигателя на высоких оборотах.

Переключение рычага управления трансмиссией в любое положение, кроме Р или N, может привести к неожиданному ускорению автомобиля, что, в свою очередь, может привести к аварии.

- Во избежание аварий, вызванных движением автомобиля, всегда держите педаль тормоза нажатой при работающем двигателе и при необходимости включите стояночный тормоз.

При остановке на склоне во избежание аварий вследствие скатывания автомобиля вперед или назад всегда держите педаль тормоза нажатой и при необходимости включайте стояночный тормоз.

- Избегайте работы двигателя на высоких оборотах или на холостом ходу.

Работа двигателя на высоких оборотах при остановленном автомобиле может привести к перегреву выхлопной системы и возгоранию, если поблизости находятся легковоспламеняющиеся предметы.

■ При парковке автомобиля

- **Не оставляйте очки, зажигалки, аэрозольные баллончики или жестяные банки с напитками в автомобиле, если паркуете его на солнце. Невыполнение этого требования может привести к следующим последствиям:**

- Из зажигалки или аэрозольного баллончика может вытечь газ, что может привести к пожару.

- Высокая температура внутри автомобиля может привести к деформации или растрескиванию пластиковых линз и других пластиковых деталей очков.

- Банки с напитками могут лопнуть, разбрызгивая содержимое по салону автомобиля, что может вызвать короткое замыкание электрических компонентов автомобиля.

- Не оставляйте зажигалки в автомобиле. Если зажигалка лежит в перчаточном ящике, на полу и т. п., она может случайно загореться при загрузке багажа или регулировке сиденья, что приведет к пожару.

- Не прикрепляйте присоски на ветровое стекло или окна. Не ставьте предметы, такие как освежители воздуха, на приборную панель или приборную доску. Присоска или предмет могут действовать как линза и вызвать возгорание автомобиля.

- Если предмет с гнутым стеклом покрыт металлической пленкой, например серебряной, не открывайте двери или окна. Солнечный свет может отражаться на стекле как на линзе и вызвать пожар.

ПРЕДУПРЕЖДЕНИЕ
<p>Соблюдайте следующие меры предосторожности. Несоблюдение этих мер может стать причиной серьезных травм вплоть до летального исхода.</p> <ul style="list-style-type: none"> <li>■ При парковке автомобиля           <ul style="list-style-type: none"> <li>• Всегда включайте стояночный тормоз, переключайте рычаг управления трансмиссией в положение <b>P</b>, глушите двигатель и запирайте автомобиль.</li> </ul> </li> </ul> <p>Не оставляйте автомобиль без присмотра с работающим двигателем.</p> <p>Если рычаг управления трансмиссией находится в положении <b>P</b>, а стояночный тормоз не включен, когда автомобиль припаркован, он может начать движение, что приведет к аварии.</p> <ul style="list-style-type: none"> <li>• <b>Не прикасайтесь к выхлопной трубе при работающем двигателе или сразу после его выключения.</b></li> </ul> <p>Это может привести к ожогам.</p> <ul style="list-style-type: none"> <li>■ Во время короткого сна в автомобиле</li> </ul> <p>Обязательно выключите двигатель. В противном случае можно случайно переместить рычаг управления трансмиссией или нажать педаль акселератора, что может привести к аварии или возгоранию из-за перегрева двигателя. Кроме того, если автомобиль припаркован в плохо проветриваемом месте, выхлопные газы могут скапливаться и проникать в автомобиль, создавая серьезную опасность для здоровья и даже стать причиной летального исхода.</p> <ul style="list-style-type: none"> <li>■ При торможении           <ul style="list-style-type: none"> <li>• Если тормоза влажные, при движении соблюдайте повышенную осторожность.</li> </ul> </li> </ul> <p>Когда тормоза влажные, длина тормозного пути увеличивается, и эффективность торможения разных сторон автомобиля может различаться. Также стояночный тормоз может быть не в состоянии надежно удерживать автомобиль.</p> <ul style="list-style-type: none"> <li>• Если усилитель тормозной системы не работает, не приближайтесь к другим транспортным средствам и избегайте спусков или крутых поворотов, требующих торможения.</li> </ul> <p>В этом случае торможение все еще возможно, но к педали тормоза необходимо прилагать большее усилие, чем обычно. При этом увеличивается и тормозной путь. Незамедлительно отремонтируйте тормозную систему.</p> <ul style="list-style-type: none"> <li>• Если двигатель заглох, не нажимайте многократно педаль тормоза.</li> </ul> <p>Каждый раз, когда Вы нажимаете на педаль тормоза, уменьшается резерв тормозного усилителя.</p> <ul style="list-style-type: none"> <li>• Тормозная система состоит из 2 независимых гидравлических систем, при выходе из строя одной системы вторая продолжает работать. В этом случае на педаль тормоза следует нажимать сильнее, чем обычно, тормозной путь также автомобиля увеличивается.</li> </ul> <p>Незамедлительно отремонтируйте тормозную систему.</p>



**ВНИМАНИЕ**■ **Во время вождения автомобиля**

- Не нажимайте одновременно педали акселератора и тормоза во время движения, так как это может привести к ограничению мощности двигателя.
- Не используйте педаль акселератора и не нажимайте педали акселератора и тормоза одновременно, чтобы остановить автомобиль на склоне.

■ **Во время стоянки**

Всегда включайте стояночный тормоз и переводите рычаг управления трансмиссией в положение Р. Несоблюдение этого требования может привести к движению автомобиля или ненамеренному ускорению автомобиля при случайном нажатии педали акселератора.

■ **Во избежание повреждения деталей автомобиля**

- Не поворачивайте рулевое колесо до упора в любом направлении и не удерживайте его в крайних положениях в течение длительного периода времени.

Это может вызвать повреждение электродвигателя усилителя рулевого управления.

- При движении по ухабистым дорогам ведите автомобиль настолько медленно, насколько это возможно, чтобы не повредить колеса, днище кузова и т. д.

■ **Если во время движения спустилась шина**

Спущенная или поврежденная шина может стать причиной перечисленных ниже ситуаций. Крепко удерживайте рулевое колесо и плавно нажимайте педаль тормоза, чтобы замедлить движение автомобиля.

- Управление автомобилем может быть затруднено.
- В автомобиле возникнут необычные звуки или вибрация.
- Ненормальный наклон автомобиля.

Информация о том, что делать, если спустилась шина (→ С. 461)

■ **Если дорога затоплена**

Не двигайтесь по залитой водой дороге после сильного дождя, иначе это может привести к следующим серьезным повреждениям автомобиля:

- Остановка двигателя
- Короткое замыкание электрических элементов автомобиля
- Повреждение двигателя из-за попадания в него воды

Если в результате движения по затопленной дороге произошло попадание воды в автомобиль, обязательно выполните следующие проверки у любого дилера Toyota:

- Работа тормозов
- Изменилось ли количество и качество масла, используемого в двигателе, трансмиссии и т. д.
- Смазка подшипников и узлов подвески (где это возможно), а также функционирование соединений, подшипников и т. д.

## Груз и багаж

Пожалуйста, примите к сведению следующую информацию о мерах предосторожности при перевозке багажа, грузовместимости автомобиля и особенностях его загрузки.

### ПРЕДУПРЕЖДЕНИЕ

- Предметы, которые запрещено перевозить в багажнике
- Хранение в багажном отделении следующих предметов может привести к пожару:
- Емкости с бензином
  - Аэрозольные баллончики
- Меры предосторожности при размещении грузов и багажа
- Соблюдайте следующие меры предосторожности.
- Несоблюдение этих требований может привести к невозможности правильно нажимать педали, ухудшению обзора водителя или столкновению предметов с водителем и пассажирами, что, в свою очередь, может привести к аварии.
- По возможности располагайте груз и багаж в багажном отделении.
  - Чтобы груз и багаж не смещались вперед при торможении, не кладите ничего в расширенное багажное отделение. Положите груз и багаж как можно ближе к полу.
  - Не размещайте груз или багаж в указанных ниже местах.
  - В ногах водителя
  - На сиденье переднего пассажира или на задних сиденьях (при беспорядочном нагромождении предметов)
  - На полке заднего стекла
  - На приборной панели
  - На приборной доске
  - Открытый лоток
  - Закрепляйте все предметы в пассажирском салоне.
  - Складные задние сидения: при складывании задних сидений нельзя размещать длинные предметы непосредственно за передними сиденьями.
  - Складные задние сидения: не позволяйте никому сидеть в расширенном багажном отделении. Багажное отделение не предназначено для пассажиров. Пассажир должен сидеть на сиденье с правильно пристегнутым ремнем безопасности.
- Загрузка и распределение
- **Не перегружайте автомобиль.**
  - **Не нагружайте автомобиль неравномерно.**
- Неправильная загрузка может вызвать ухудшение управляемости и тормозных характеристик автомобиля, что может привести к серьезным травмам или летальному исходу.

## Буксировка прицепа

Toyota не рекомендует использовать автомобиль Toyota для буксировки прицепа. Также не устанавливайте фаркоп и не используйте в качестве фаркопа крепежный элемент фаркопа для буксировки инвалидных колясок, скутеров, велосипедов и т. д. Ваш автомобиль Toyota не предназначен для буксировки прицепа или для установки фаркопа.

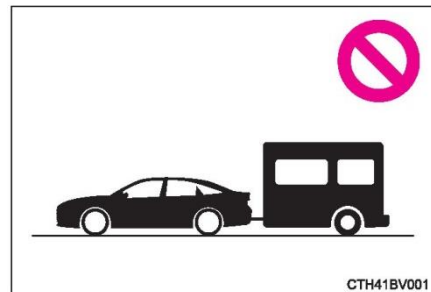

СТН41BV001

## Кнопка запуска (зажигания) двигателя

Имея при себе электронный ключ, выполните следующие операции, чтобы запустить двигатель или изменить режим переключателя двигателя.

### Запуск двигателя

1 Убедитесь в том, что автомобиль поставлен на стояночный тормоз.

2 Убедитесь в том, что рычаг управления трансмиссией находится в положении P.

3 Выжмите педаль тормоза.

На многофункциональном дисплее отобразится значок 3 и сообщение. Если значок не отображается, запуск двигателя невозможен.

4 Нажимайте переключатель двигателя коротко и сильно.

При использовании переключателя двигателя достаточно одного кратковременного сильного нажатия. Нет необходимости постоянно жать на переключатель.

Двигатель будет работать до запуска или до 30 секунд (в зависимости от того, что короче).

Удерживайте педаль тормоза нажатой, пока пуск двигателя не будет полностью завершен.

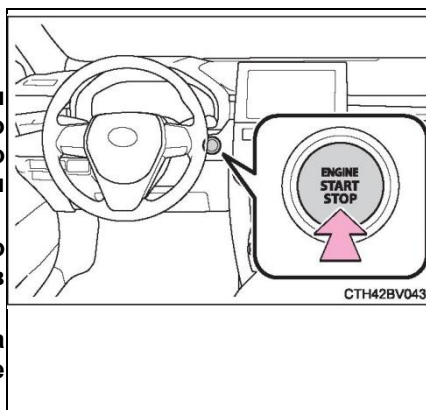

В любом режиме переключателя двигателя возможен запуск двигателя.

### Остановка двигателя

1 Полностью остановите автомобиль.

2 Включите стояночный тормоз (→ С. 217) и переведите рычаг переключения передач в положение P.

3 Нажмите переключатель двигателя.

4 Отпустите педаль тормоза и убедитесь в том, что на дисплее не отображается «ACCESSORY» или «IGNITION ON».

### Изменение режимов переключателя двигателя

Режимы можно изменять, нажимая переключатель двигателя при отпущенной педали тормоза. (При каждом нажатии переключателя режим переключается.)

#### 1 Выключение\*

Возможно использование аварийных световых сигналов.

Сообщение не отображается на многофункциональном дисплее.

#### 2 Режим «ACCESSORY»

Можно пользоваться некоторыми электрическими приборами, например аудиосистемой.

На многофункциональном дисплее появится сообщение о том, как запустить двигатель.

#### 3 Режим «IGNITION ON»

Можно пользоваться всеми электрическими приборами.

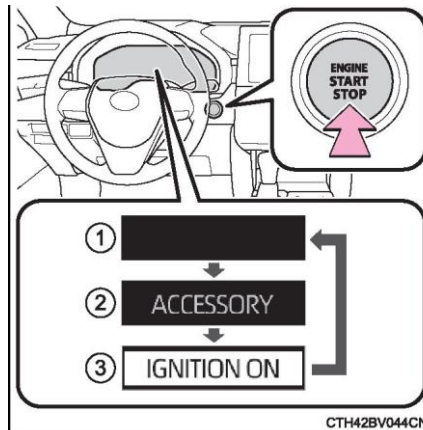

\*: Если рычаг управления трансмиссией находится не в положении Р при выключенном двигателе, переключатель двигателя будет переведен в режим «ACCESSORY», а не выключен.

Когда двигатель остановлен и рычаг управления трансмиссией находится не в положении Р

\*: Если рычаг управления трансмиссией находится не в положении Р при выключенном двигателе, переключатель двигателя будет переведен в режим «ACCESSORY», а не выключен. Выполните следующие действия, чтобы выключить переключатель двигателя:

1 Убедитесь в том, что автомобиль поставлен на стояночный тормоз.

2 Переведите рычаг переключения передач в положение Р.

3 Убедитесь, что на многофункциональном дисплее отображается сообщение «Пожалуйста, отключите питание», затем один раз нажмите переключатель двигателя.

4 Убедитесь, что сообщение «Пожалуйста, отключите питание» на многофункциональном дисплее исчезло.

**Функция автоматического выключения питания**

Когда рычаг управления трансмиссией находится в положении P, переключатель двигателя автоматически выключается, если автомобиль находится в режиме «ACCESSORY» более 20 минут или в режиме «IGNITION ON» (при неработающем двигателе) более часа.

Однако эта функция не может полностью предотвратить разряд аккумуляторной батареи. Не оставляйте переключатель двигателя в положении «ACCESSORY» или «IGNITION ON» в течение длительного периода времени, если двигатель не работает.

Элемент питания электронного ключа разряжен

→ С. 144

Влияние на работу

→ С. 158

Примечание для функции входа

→ С. 159

Если двигатель не запускается

(Возможно, не был отключен иммобилайзер двигателя. (→ С. 87)

Обратитесь к дилеру Toyota.

2 Убедитесь в том, что рычаг управления трансмиссией находится в положении P. Если рычаг управления трансмиссией находится не в положении P, двигатель не запускается.

■ **Блокировка рулевого колеса**

После перевода переключателя двигателя в положение выключения и открывания и закрывания дверей функция блокировки рулевого управления заблокирует рулевое колесо. При повторном использовании переключателя двигателя блокировка рулевого управления автоматически снимается.

Если блокировку рулевого колеса не получается снять

На многофункциональном дисплее появится сообщение, информирующее водителя о том, что рулевое колесо заблокировано.

Убедитесь в том, что рычаг управления трансмиссией находится в положении P. Нажмите переключатель двигателя, одновременно поворачивая рулевое колесо влево-вправо.

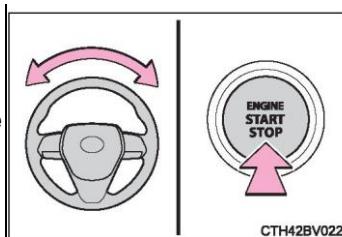

**Во избежание перегрева электродвигателя блокировки рулевого механизма**

Если двигатель повторно включается и выключается в течение короткого периода времени, работа электродвигателя может быть приостановлена, чтобы предотвратить перегрев мотора блокировки рулевого управления. В этом случае не пытайтесь запустить двигатель. Примерно через 10 секунд работа электродвигателя блокировки рулевого механизма возобновится.

Если на многофункциональном дисплее отображается сообщение с просьбой проверить интеллектуальную систему входа и запуска, то, возможно, система неисправна. Немедленно обратитесь к дилеру Toyota для проверки автомобиля.

**■ Если элемент питания электронного ключа разряжен**

→ С. 430

**■ Использование переключателя двигателя**

- Если Вы нажали на переключатель сильно, а не слабо, режим переключателя двигателя не переключится или двигатель не запустится.
- Если попытаться заново запустить двигатель сразу после перевода переключателя двигателя в положение выключения, в некоторых случаях двигатель может не запуститься. После перевода переключателя двигателя в положение выключения подождите несколько секунд, прежде чем снова запускать двигатель.

**■ Если система интеллектуального входа и запуска отключена в пользовательских настройках**

→ С. 476

**ПРЕДУПРЕЖДЕНИЕ****■ При запуске двигателя**

**Всегда запускайте двигатель, находясь на сиденье водителя. При запуске двигателя ни в коем случае не нажимайте педаль акселератора.**

**Это может стать причиной аварии с серьезными травмами или летальным исходом.**

**■ Меры предосторожности при движении**

**Если двигатель выходит из строя во время движения автомобиля, не запирайте и не открывайте двери до тех пор, пока автомобиль не окажется в безопасном месте и полностью не остановится. В этом случае активация блокировки рулевого механизма может привести к аварии с серьезными травмами вплоть до летального исхода.**

**■ Выключение двигателя в экстренных ситуациях**

- Если во время движения возникла чрезвычайная ситуация и Вам необходимо остановить двигатель, нажмите и удерживайте переключатель двигателя более 2 секунд или кратковременно нажмите его три или более раз подряд. (→ С. 439)

**Не прикасайтесь к переключателю двигателя во время движения, за исключением экстренных случаев. Выключение двигателя во время движения не приведет к потере рулевого управления или управления торможением, но усиление этих систем исчезнет. Это затруднит рулевое управление и торможение, поэтому сверните на обочину, как только это станет безопасно.**

- Если переключатель двигателя используется во время движения автомобиля, на многофункциональном дисплее отображается сообщение и звучит предупреждающий сигнал.
- При повторном запуске после выключения двигателя во время движения переведите рычаг управления трансмиссией в положение **N** и нажмите переключатель двигателя.



**ВНИМАНИЕ****■ Во избежание разрядки аккумуляторной батареи**

- Не оставляйте переключатель двигателя в положении «ACCESSORY» или «IGNITION ON» в течение длительного периода времени, если двигатель не работает.
- Если на многофункциональном дисплее при неработающем двигателе отображается «ACCESSORY» или «IGNITION ON», значит переключатель двигателя не выключен. Перед тем, как покинуть автомобиль, переведите переключатель двигателя в положение выключения.
- Не глушите двигатель, если рычаг управления трансмиссией находится не в положении P. Если остановить двигатель, когда рычаг управления трансмиссией находится в другом положении, переключатель двигателя не отключится, а перейдет в режим «ACCESSORY». Если автомобиль находится в режиме «ACCESSORY», аккумуляторная батарея может разрядиться.

**■ При запуске двигателя**

- Избегайте работы двигателя на высоких оборотах, когда он холодный.
- Если возникают трудности при запуске двигателя или он часто глохнет, незамедлительно обратитесь к дилеру Toyota для проведения осмотра автомобиля.

**■ Признаки неисправности переключателя двигателя**

Если переключатель двигателя работает не так, как обычно, например, слегка залипает, он может быть неисправен. Незамедлительно обратитесь к дилеру Toyota.

## Бесступенчатая трансмиссия\*

### Перемещение рычага управления трансмиссией

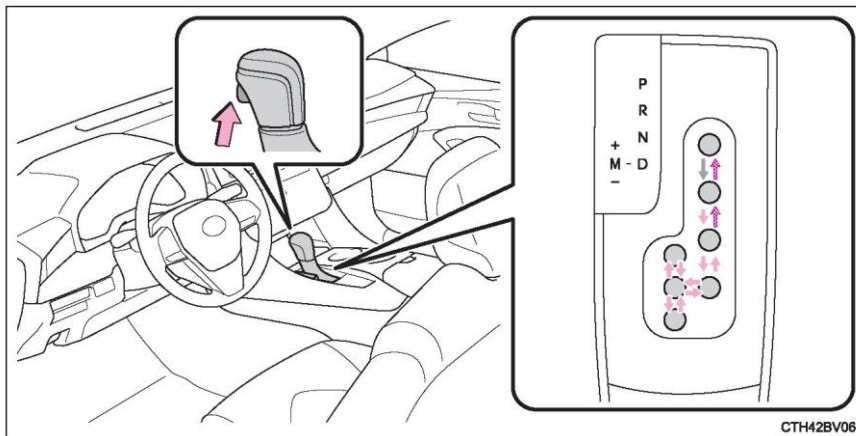

**/Серая стрелка/** Когда переключатель двигателя находится в режиме IGNITION ON и нажата педаль тормоза\*, переключите рычаг управления трансмиссией, одновременно нажимая кнопку Shift Lock Release (расположенную на рычаге управления трансмиссией).

**/Розовая стрелка с розовым контуром/** Переключите рычаг управления трансмиссией, одновременно нажимая кнопку Shift Lock Release (расположенную на рычаге управления трансмиссией).

**/Розовая стрелка/** Переключите рычаг управления трансмиссией как обычно.

При переключении рычага управления трансмиссией между положениями P и D убедитесь, что автомобиль полностью остановился и нажата педаль тормоза.

\* : Если автомобиль можно переключить из положения рычага управления трансмиссией P, перед нажатием кнопки Shift Lock Release необходимо нажать педаль тормоза. Если сначала нажать кнопку Shift Lock Release, блокировка переключения не снимется.

### ■ Применение положений рычага

Положение рычага	Цель или функция
P	Парковка/запуск двигателя
R	Задний ход
N	Нейтральная передача
D	Обычное движение*
M	Движение в 10-скоростном спортивном последовательном shiftmatic-режиме*2

\*1: Во время обычного движения установите рычаг управления трансмиссий в положение D, чтобы повысить эффективность использования топлива и снизить уровень шума.

\*2: Выбор положения рычага управления трансмиссией при использовании положения M позволяет выбрать соответствующую эффективность торможения двигателем с помощью рычага управления трансмиссией.

### Перемещение рычага управления трансмиссией в положении M

Переведите рычаг управления трансмиссией в положение M, чтобы войти в 10-скоростной спортивный последовательный shiftmatic-режим. Затем выберите передачу с помощью рычага управления трансмиссией, чтобы автомобиль двигался на выбранной передаче.

1 Переключение на более высокую передачу

2 Переключение на более низкую передачу

Каждое одно перемещение рычага управления трансмиссией переключает передачу один раз.

Выбранная передача (от M1 до M10) отображается на многофункциональном дисплее.

Однако, если число оборотов двигателя слишком высокое или слишком низкое, передача будет автоматически переключаться даже в положении M.

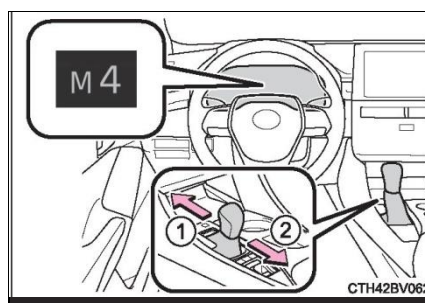

**■ Функции положений рычага**

- Вы можете выбрать один из 10 уровней усиления торможения двигателем.
- Более низкая ступень передачи обеспечивает большее усилие торможения двигателем, чем более высокая ступень передачи, также возрастает число оборотов двигателя.

**■ Если индикатор 10-скоростного спортивного последовательного shiftmatic-режима не загорается после перевода рычага управления трансмиссией в положение M** Это указывает на возможную неисправность системы бесступенчатой трансмиссии. Немедленно обратитесь к дилеру Toyota для проверки автомобиля.

(В этом случае коробка передач будет работать так же, как и при положении рычага управления трансмиссией в положении D. )

**■ Остановка автомобиля, когда рычаг управления трансмиссией находится в положении M**

■ Как только автомобиль останавливается, коробка передач автоматически понижает передачу до M1.

■ После остановки автомобиль начинает движение с M1.

■ При остановке автомобиля коробка передач устанавливается на M1.

**■ При движении с включенным динамическим радарным круиз-контролем в полном диапазоне скоростей**

Даже при выполнении следующих действий для торможения двигателем оно не сработает из-за работы динамического радарного круиз-контроля в полном диапазоне скоростей.

Во время движения в режиме M понизьте передачу до 9, 8, 7, 6, 5 или 4. (→ С. 275 )

**■ Предупреждающий звуковой сигнал ограничения переключения на пониженную передачу**

В целях повышения безопасности движения и улучшения характеристик управляемости иногда переключение на более низкую передачу может быть ограничено. В некоторых случаях переключение на пониженную передачу невозможно даже при изменении положения рычага управления трансмиссией. (Предупреждающий звуковой сигнал подается два раза. )

**■ Отказоустойчивое управление бесступенчатой трансмиссией**

Система обнаруживает неисправные компоненты (все электромагнитные клапаны, выполняющие функции переключения) с помощью системы бортовой диагностики и запускает отказоустойчивые механизмы, такие как ограничение функции переключения или управление передаточным числом трансмиссии.

В этом случае загорается индикатор неисправности.

**■ Система блокировки переключения передач**

Система блокировки переключения передач служит для предотвращения случайного нажатия рычага управления трансмиссией при начале движения.

Переключайте рычаг управления трансмиссией из положения P только тогда, когда переключатель двигателя находится в режиме «IGNITION ON» и нажата педаль тормоза.

■ Если рычаг управления трансмиссией не получается перевести из положения Р

Сначала проверьте, нажата ли педаль тормоза.

Если не удастся переместить рычаг управления трансмиссией даже при нажатой педали тормоза, возможно, система блокировки переключения передач неисправна. Немедленно обратитесь к дилеру Toyota для проверки автомобиля.

В качестве экстренных мер можно предпринять следующие шаги, чтобы получить возможность переключения рычага управления трансмиссией.

Чтобы снять блокировку переключения передач:

- 1 Активируйте стояночный тормоз.
- 2 Выключите переключатель двигателя.
- 3 Нажмите педаль тормоза.

4 С помощью плоской отвертки или аналогичного инструмента подденьте крышку.

Оберните отвертку тканью, чтобы не повредить крышку.

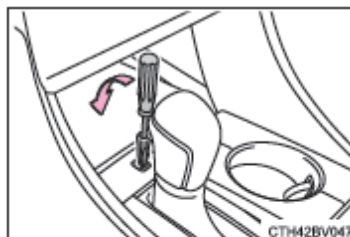

5 Нажав и удерживая кнопку отключения блокировки переключения передач, нажмите кнопку на рычаге управления трансмиссией.

При нажатии этих двух кнопок можно переключать рычаг управления трансмиссией.

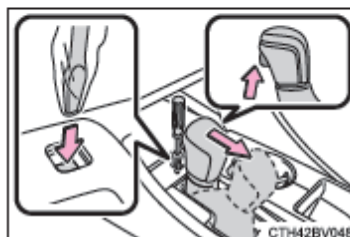

4-2. Вождение 209

---

**ПРЕДУПРЕЖДЕНИЕ**

■ При движении по скользкой дороге

Избегайте резкого разгона или резкого переключения передач.

Внезапное изменение в торможении двигателем может привести к пробуксовке колес и аварии.

■ Во избежание аварии при отключении блокировки переключения передач

Перед нажатием кнопки отключения блокировки переключения передач обязательно включите стояночный тормоз и нажмите педаль тормоза.

Если случайно нажать педаль акселератора вместо педали тормоза, когда нажат кнопка блокировки переключения передач и рычаг управления трансмиссией находится не в положении P, автомобиль может начать движение, что может привести к аварии с серьезными травмами вплоть до летального исхода.

## Автоматическая трансмиссия\*

### Перемещение рычага управления трансмиссией

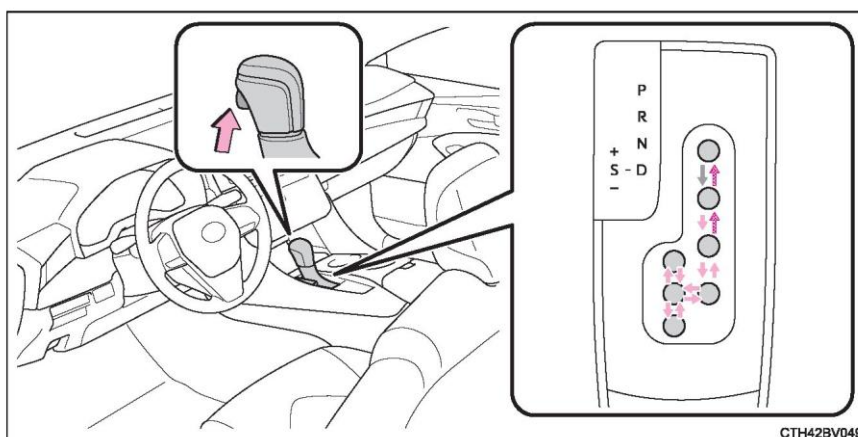

/Серая стрелка/ Когда переключатель двигателя находится в режиме IGNITION ON и нажата педаль тормоза\*, переключите рычаг управления трансмиссией, одновременно нажимая кнопку Shift Lock Release (расположенную на рычаге управления трансмиссией).

**/Розовая стрелка с розовым контуром/ Переключите рычаг управления трансмиссией, одновременно нажимая кнопку Shift Lock Release (расположенную на рычаге управления трансмиссией).**

/Розовая стрелка/ Переключите рычаг управления трансмиссией как обычно.

При переключении рычага управления трансмиссией между положениями P и D убедитесь, что автомобиль полностью остановился и нажата педаль тормоза.

\* : Если автомобиль можно переключить из положения рычага управления трансмиссией P, перед нажатием кнопки Shift Lock Release необходимо нажать педаль тормоза. Если сначала нажать кнопку Shift Lock Release, блокировка переключения не снимется.

**\*1:** При движении в положении D система выбирает передачу, соответствующую условиям движения. При обычном вождении рекомендуется переводить рычаг управления трансмиссией в положение D.

**\*2:** Выбор диапазонов передач в режиме S ограничивает верхний предел доступных диапазонов переключения передач, контролирует усилие торможения двигателем и предотвращает нежелательное переключение на более высокую передачу.

#### ■ Применение положений рычага

Положение рычага	Цель или функция
P	Парковка/запуск двигателя
R	Задний ход
N	Нейтральная передача
D	Обычное движение <sup>*1</sup>
S	Вождение в режиме S <sup>*2</sup> (→ С. 211)

#### Диапазоны переключения передач в режиме S

Когда рычаг управления трансмиссией находится в положении S, его или подрулевые переключатели передач можно использовать следующим образом:

► Рычаг управления трансмиссией

► Подрулевые переключатели передач

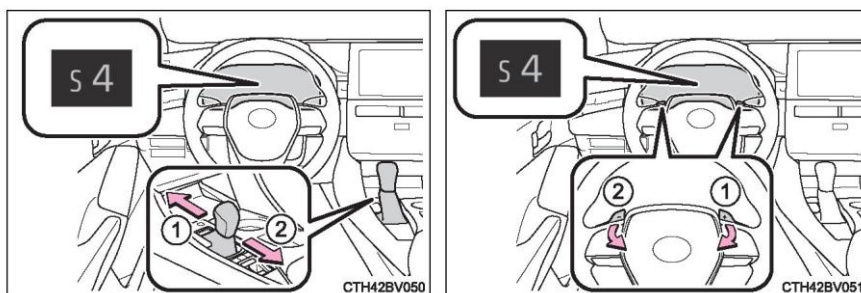

1 Переключение на более высокую передачу

2 Переключение на более низкую передачу

Начальный диапазон передач в режиме S автоматически устанавливается на 4, 5 или 6 в зависимости от скорости автомобиля. Однако, когда рычаг управления трансмиссией находится в положении D работает AI-SHIFT, начальный диапазон передач может быть установлен на 3. (→ С. 214)



### ■ Диапазоны переключения передач и их функции

Индикация приборов	Функция
S2 - S8	Автоматически выбирается передача в пределах 1 и выбранного диапазона переключения передач в зависимости от скорости автомобиля и условий движения
S1	Положение передачи устанавливается на 1

Меньший диапазон переключения передач обеспечивает большее усилие торможения двигателем, чем больший диапазон.

### Выбор диапазонов переключения передач в режиме D

С помощью подрулевого переключателя передач «-» во время движения можно воспользоваться функцией выбора диапазонов переключения передач. С помощью

подрулевого переключателя передач «-» или «+» можно выбрать диапазоны переключения передач. Изменение диапазона ограничивает верхний предел передачи, предотвращает переключение на более высокую передачу

и позволяет выбирать уровни усилия торможения двигателем.

① Переключение на более высокую передачу

2 Переключение на более низкую передачу

Выборный диапазон (от D1 до D8) отображается на многофункциональном дисплее.

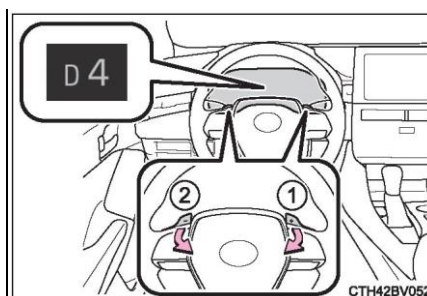

■ Использование подрулевого переключателя передач «-» при положении рычага управления трансмиссией D Диапазон будет уменьшен, чтобы усилие торможения двигателем соответствовало дорожной ситуации.

■ Автоматическое отключение выбора диапазона передач в режиме D

Выбор диапазона передач в режиме D отключается в следующих случаях:

- При нажатии и удержании в течение некоторого времени подрулевого переключателя передач «+»
- Когда автомобиль скоро остановится
- Когда педаль акселератора нажата дольше, чем необходимо
- Рычаг переключения передач находится не в положении D

---

**■ Режим S**

- Когда диапазон 7 или ниже, удерживайте подрулевой переключатель передач «+», чтобы установить диапазон на 8.
- Чтобы число оборотов двигателя не было слишком высоким, автомобиль автоматически переключает передачу на более высокую.
- Для защиты автоматической коробки передач используется функция, которая автоматически выбирает более высокий диапазон передач при высокой температуре масла.

**■ Предупреждающий звуковой сигнал ограничения переключения на более низкую передачу (режим S или подрулевые переключатели передач)**

В целях повышения безопасности движения и улучшения характеристик управляемости иногда переключение на более низкую передачу может быть ограничено. В некоторых случаях переключение на пониженную передачу невозможно даже при изменении положения рычага управления трансмиссией или подрулевых переключателей передач. (Предупреждающий звуковой сигнал подается два раза.)

**■ Отказоустойчивое управление трансмиссией**

Система обнаруживает неисправные компоненты (все электромагнитные клапаны, выполняющие функции переключения) с помощью системы бортовой диагностики и запускает отказоустойчивые механизмы, такие как ограничение функции переключения или фиксация рычага управления трансмиссией.

В этом случае загорается индикатор неисправности.

**■ При движении с включенным динамическим радарным круиз-контролем в полном диапазоне скоростей**

Даже при выполнении следующих действий для торможения двигателем оно не сработает из-за работы динамического радарного круиз-контроля в полном диапазоне скоростей.

- Во время движения в режиме D или S понижение до 7, 6, 5 или 4.
- При переключении режима движения на спортивный во время движения в положении рычага управления трансмиссией D (→ С. 318)

**■ Предотвращение непреднамеренного старта (система предотвращения непреднамеренного ускорения автомобиля)**

→ С. 192

**■ Система блокировки переключения передач**

Система блокировки переключения передач служит для предотвращения случайного нажатия рычага управления трансмиссией при начале движения.

Переключайте рычаг управления трансмиссией из положения P только тогда, когда переключатель двигателя находится в режиме «IGNITION ON», нажата педаль тормоза и кнопка Shift Lock Release.

■ Если рычаг управления трансмиссией не получается перевести из положения P

Сначала проверьте, нажата ли педаль тормоза.

Если не удается переместить рычаг управления трансмиссией даже при нажатых педали тормоза и кнопке Shift Lock Release, возможно, система блокировки переключения передач неисправна. Немедленно обратитесь к дилеру Toyota для проверки автомобиля.

В качестве экстренных мер можно предпринять следующие шаги, чтобы получить возможность переключения рычага управления трансмиссией.

Чтобы снять блокировку переключения передач:

- 1 Активируйте стояночный тормоз.
- 2 Выключите переключатель двигателя.
- 3 Нажмите педаль тормоза.

**4 С помощью плоской отвертки или аналогичного инструмента подденьте крышку.**

Оберните отвертку тканью, чтобы не повредить крышку.

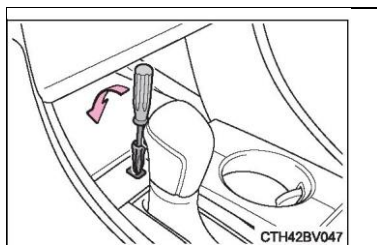

**5 Нажав и удерживая кнопку отключения блокировки переключения передач, нажмите кнопку на рычаге управления трансмиссией.**

При нажатии этих двух кнопок можно переключать рычаг управления трансмиссией.

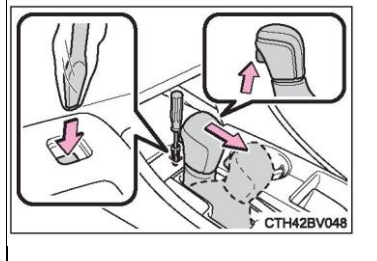

■ Если индикатор S не загорается или индикатор D продолжает гореть даже после перевода рычага управления трансмиссией в положение S

Это может указывать на неисправность в системе автоматической трансмиссии. Немедленно обратитесь к дилеру Toyota для проверки автомобиля.

(В этом случае коробка передач будет работать так же, как и при положении рычага управления трансмиссией в положении D. )

■ AI-SHIFT

AI-SHIFT автоматически выбирает передачу в соответствии с действиями водителя и условиями вождения.

AI-SHIFT срабатывает автоматически, когда рычаг управления трансмиссии находится в положении D. (Перевод рычага управления трансмиссией в положение S или подрулевые переключатели передач отключают эту функцию. )

**ПРЕДУПРЕЖДЕНИЕ****■ При движении по скользкой дороге**

Избегайте резкого разгона или резкого переключения передач.

Внезапное изменение в торможении двигателем может привести к пробуксовке колес и аварии.

**■ Во избежание аварии при отключении блокировки переключения передач**

Перед нажатием кнопки отключения блокировки переключения передач обязательно включите стояночный тормоз и нажмите педаль тормоза.

Если случайно нажать педаль акселератора вместо педали тормоза, когда нажат кнопка блокировки переключения передач и рычаг управления трансмиссией находится не в положении P, автомобиль может начать движение, что может привести к аварии с серьезными травмами вплоть до летального исхода.

## Рычаг переключателя указателей поворота

### Инструкции по использованию

#### 1 Правый поворот

2 Перестроение в правую полосу (доведите рычаг до середины и отпустите)

Указатели правого поворота мигают 3 раза.

3 Перестроение в левую полосу (доведите рычаг до середины и отпустите)

Указатели левого поворота мигают 3 раза.

#### 4 Левый поворот

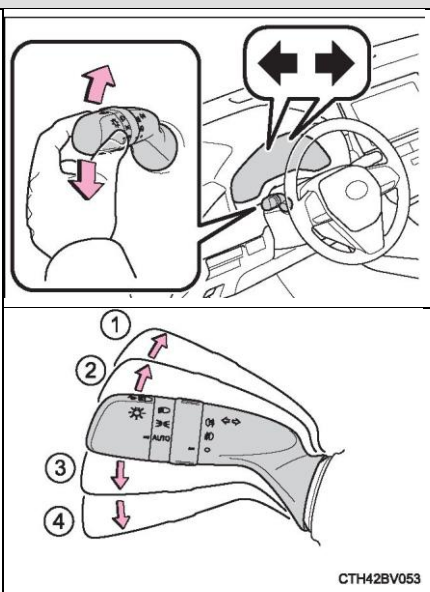

■ Условия использования указателей поворота

Переключатель двигателя находится в режиме «IGNITION ON».

■ Если индикатор мигает быстрее, чем обычно

Проверьте, не перегорели ли лампы в передних или задних указателях поворота.

■ Если указатель поворота перестает мигать до завершения смены полосы движения  
Снова нажмите на рычаг.

■ Отключение указателей поворота после смены полосы движения Верните рычаг обратно.

## Стояночный тормоз

Можно выбрать один из следующих режимов.

### Автоматический режим

Стояночный тормоз автоматически включается или отключается в соответствии с действием рычага управления трансмиссией.

В автоматическом режиме автомобиль можно поставить на стояночный тормоз или снять со стояночного тормоза вручную. (→ С. 218)

① Включение автоматического режима (когда автомобиль остановлен, удерживайте переключатель стояночного тормоза до появления сообщения на многофункциональном дисплее)

- Когда рычаг управления трансмиссией перемещается из положения P, стояночный тормоз отпускается, и гаснут индикатор и лампа стояночного тормоза.

- Когда рычаг управления трансмиссией перемещается в положение P, стояночный тормоз включается и загораются индикатор и лампа стояночного тормоза.

Используйте рычаг управления трансмиссией при нажатой педали тормоза.

② Выключение автоматического режима (когда автомобиль остановлен, удерживайте переключатель стояночного тормоза до появления сообщения на многофункциональном дисплее)

Нажмите переключатель стояночного тормоза при нажатой педали тормоза.

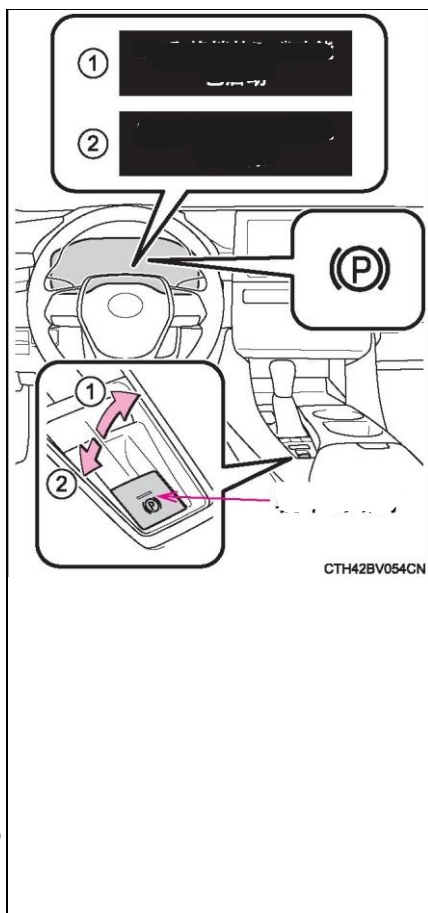

### Ручной режим

**Стояночный тормоз может включаться и выключаться вручную.**

#### 1 Включение стояночного тормоза

Загорятся индикатор и лампа стояночного тормоза.

В случае чрезвычайной ситуации и необходимости включения стояночного тормоза во время движения потяните и удерживайте переключатель стояночного тормоза.

#### 2 Отключение стояночного тормоза

Нажмите переключатель стояночного тормоза при нажатой педали тормоза. Убедитесь в том, что индикатор или лампа стояночного тормоза погас.

Если индикатор стояночного тормоза и лампа стояночного тормоза мигают, еще раз нажмите переключатель. (→ С. 450)

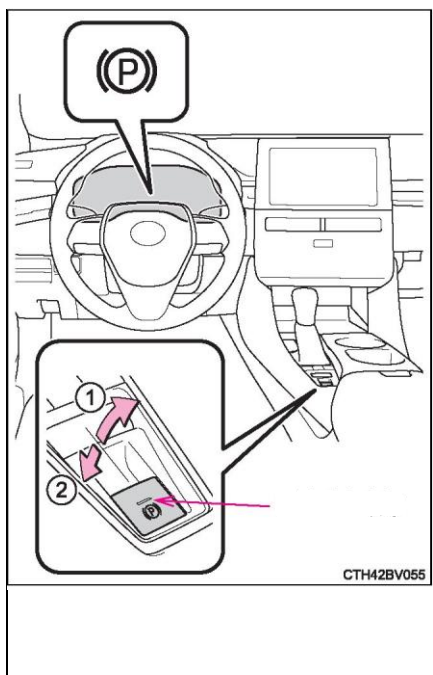

#### ■ Парковка

→ С. 190

#### ■ Работа стояночного тормоза

- Когда переключатель двигателя не находится в режиме «IGNITION ON», стояночный тормоз нельзя отпустить с помощью переключателя стояночного тормоза.
- Когда переключатель двигателя не находится в режиме «IGNITION ON», автоматический режим (автоматическая настройка и отпускание тормозов) недоступен.

**■ Функция автоматического снятия**

При медленном нажатии на педаль акселератора стояночный тормоз автоматически отключается. Стояночный тормоз автоматически отключается в следующих случаях:

- Дверь водителя закрыта.
- Ремень безопасности водителя пристегнут.
- Рычаг управления трансмиссией находится в положении движения вперед или назад.
- Индикатор неисправности или контрольная лампа тормозной системы не горят.

Если функция автоматического отключения стояночного тормоза не работает, отпустите стояночный тормоз вручную.

**■ Если на многофункциональном дисплее отображается сообщение «Стояночный тормоз временно недоступен»**

Если стояночный тормоз неоднократно включается в течение короткого периода времени, система может ограничить его работу во избежание перегрева. В этом случае прекратите использование стояночного тормоза. Нормальная работа возобновится примерно через 1 минуту.

**■ Если на многофункциональном дисплее отображается сообщение «Стояночный тормоз недоступен»**

Нажмите переключатель стояночного тормоза. Если сообщение не исчезает после нескольких нажатий переключателя, возможно, система неисправна. Немедленно обратитесь к дилеру Toyota для проверки автомобиля.

**■ Звук работы стояночного тормоза**

При срабатывании стояночного тормоза может быть слышен звук работы электродвигателя (жужжание). Это не является признаком неисправности.

**■ Индикатор стояночного тормоза и лампа стояночного тормоза**

• В зависимости от режима переключателя двигателя загораются индикатор стояночного тормоза и лампа стояночного тормоза и горят в следующем режиме:

В режиме «IGNITION ON»: горят до тех пор, пока стояночный тормоз не будет отпущен.

Не в режиме «IGNITION ON»: горят примерно 15 секунд.

• Когда переключатель двигателя выключен при активированном стояночном тормозе, индикатор стояночного тормоза и лампа стояночного тормоза продолжают гореть примерно 15 секунд. Это не является признаком неисправности.



#### ■ Предупреждающий звуковой сигнал включения стояночного тормоза

Если автомобиль движется с включенным стояночным тормозом, подается звуковой сигнал. На многофункциональном дисплее появляется сообщение «Пожалуйста, выключите стояночный тормоз».

#### ■ Предупреждающие сообщения и звуковые сигналы

Предупреждающие сообщения и звуковые сигналы используются для индикации неисправности системы или для напоминания водителю об осторожном вождении. Если на многофункциональном дисплее отображается предупреждающее сообщение, прочтите его и следуйте приведенным в нем указаниям.

#### ■ Если горит контрольная лампа тормозной системы

→ С. 449

#### ■ Использование в зимний период

→ С. 327

### ПРЕДУПРЕЖДЕНИЕ

#### ■ На стоянке

Не оставляйте детей одних в автомобиле. Ребенок может случайно отключить стояночный тормоз, в результате чего возникает опасность движения автомобиля, что может привести к аварии и в результате - к серьезным травмам или смертельному исходу.

#### ■ Переключатель стояночного тормоза

Не размещайте никакие предметы рядом с переключателем стояночного тормоза. Эти предметы могут мешать переключателю, а также привести к неожиданному срабатыванию стояночного тормоза.

### ВНИМАНИЕ

#### ■ Во время стоянки

Перед тем как покинуть автомобиль, переведите рычаг управления трансмиссией в положение **P**, поставьте автомобиль на стояночный тормоз и убедитесь в том, что автомобиль неподвижен.

#### ■ При неисправности системы

Остановите автомобиль в безопасном месте и проверьте предупреждающие сообщения.

#### ■ Когда стояночный тормоз не выключается из-за неисправности

Вождение автомобиля без выключенного стояночного тормоза приведет к перегреву компонентов тормозной системы, что может повлиять на эффективность торможения и увеличить износ тормозов. В такой ситуации немедленно обратитесь к дилеру Toyota для проверки автомобиля.

## Система удержания тормоза

При включенной системе удержания тормоза система будет удерживать тормоз включенным, чтобы остановить автомобиль, когда рычаг управления трансмиссией находится в положении D, S (автомобили с автоматической трансмиссией), M (автомобили с бесступенчатой трансмиссией) или N и нажата педаль тормоза. Когда рычаг управления трансмиссией находится в положении D, S (автомобили с автоматической трансмиссией) или M (автомобили с бесступенчатой трансмиссией) и нажата педаль акселератора, система отключает тормоз для плавного старта.

### Включение системы удержания тормоза

Загорится индикатор состояния ожидания автоматической системы удержания тормоза (зеленый).

Когда система удерживает тормоз, горит индикатор работы системы удержания тормоза (желтый).

\*1: Индикатор состояния ожидания системы удержания тормоза

\*2: Индикатор работы системы удержания тормоза

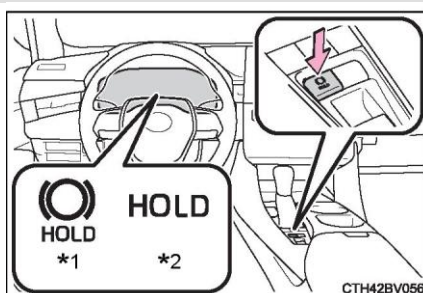

### ■ Условия работы системы удержания тормоза

Систему удержания тормоза невозможно включить в следующих условиях:

- Дверь водителя не закрыта.
- Ремень безопасности водителя не пристегнут.

При обнаружении любого из вышеперечисленных условий при включенной системе удержания тормоза система отключится, а индикатор состояния ожидания системы удержания тормоза погаснет. Кроме того, если при работе системы удержания тормоза обнаруживается любое из этих условий, подается предупреждающий звуковой сигнал и на многофункциональном дисплее отображается предупреждение. Затем автоматически включается стояночный тормоз.

### ■ Функция удержания тормоза

- Если после того, как система начнет удерживать тормоз, педаль тормоза отпущена в течение примерно 3 минут, стояночный тормоз автоматически включается. В этом случае подается предупреждающий звуковой сигнал и на многофункциональном дисплее выводится сообщение.
- Для отключения системы во время удержания тормоза, выжмите педаль тормоза до упора и повторно нажмите кнопку.
- Функция удержания тормоза может не удержать автомобиль, если он стоит на склоне. В этой ситуации водителю может потребоваться применить тормоза. В этом случае будет подан предупреждающий звуковой сигнал, и на многофункциональном дисплее отобразится информация о такой необходимости. Если на многофункциональном дисплее отображается предупреждающее сообщение, прочтите его и следуйте приведенным в нем указаниям.

■ **Если стояночный тормоз включается автоматически во время работы системы удержания тормоза**

Чтобы отключить стояночный тормоз, выполните одно из следующих действий.

Нажмите педаль акселератора. (Если ремень безопасности не пристегнут, стояночный тормоз не отключается автоматически. )

- Используйте переключатель стояночного тормоза при нажатой педали тормоза.

Убедитесь в том, что индикатор стояночного тормоза погас. (→ С. 217)

■ **Когда требуется проверка у дилера Toyota**

Если выполняются условия работы системы удержания тормоза, но при нажатии переключателя автоматической системы удержания тормоза индикатор ожидания системы удержания тормоза (зеленый) не загорается, система может быть неисправна. Обратитесь к дилеру Toyota для проверки автомобиля.

■ **Если на многофункциональном дисплее отображается сообщение «Неисправность Brakehold, для деактивации нажмите педаль тормоза. Обратитесь к дилеру» или «Неисправность Brakehold. Обратитесь к дилеру»**

Система может быть неисправна. Обратитесь к дилеру Toyota для проверки автомобиля.

■ **Предупреждающие сообщения и звуковые сигналы**

Предупреждающие сообщения и звуковые сигналы используются для индикации неисправности системы или для напоминания водителю об осторожном вождении. Если на многофункциональном дисплее отображается предупреждающее сообщение, прочтите его и следуйте приведенным в нем указаниям.

■ **Если индикатор работы системы удержания тормоза мигает**

→ С. 451

**ПРЕДУПРЕЖДЕНИЕ**

■ **Когда автомобиль находится на склоне**

**Будьте осторожны при использовании системы удержания тормоза на склоне. В этом случае функция удержания тормоза может не удержать автомобиль.**

■ **При остановке на скользкой дороге**

**Система не может остановить автомобиль при превышении предела сцепления шины с дорогой. Не используйте систему при остановке на скользкой дороге.**

**ВНИМАНИЕ**

■ **Во время стоянки**

**Система удержания тормоза не предназначена для парковки автомобиля на длительный период времени. Перевод переключателя двигателя в положение выключения во время работы системы удержания тормоза может привести к отключению тормозов, что вызовет движение автомобиля. Перед использованием переключателя двигателя нажмите педаль тормоза, переведите рычаг управления трансмиссией в положение **P** и включите стояночный тормоз.**

## Переключатель передних фар

Фары можно переключать вручную или автоматически

### Инструкции по использованию

С помощью переключателя /значок/ можно включать следующие режимы освещения:

① /AUTO/ Автоматически включает и выключает фары, дневные ходовые огни (→ С .224) и все огни, перечисленные ниже. (Переключатель двигателя находится в режиме «IGNITION ON»)

② /значок/ Включает передние габаритные огни, задние фонари, подсветку номерного знака и подсветку приборной панели.

② /значок/ Включает фары и все вышеперечисленные лампы.

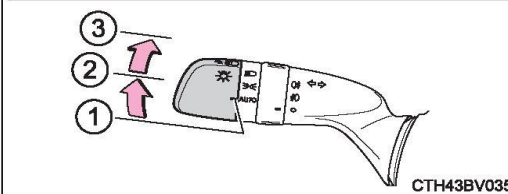
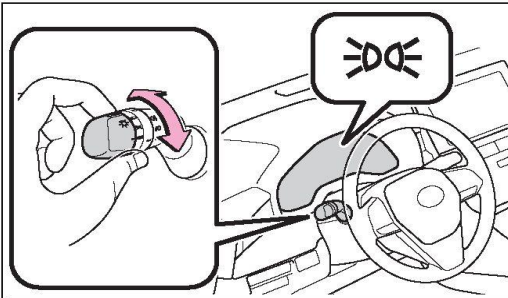

СТН43BV035

### Включение дальнего света фар

1 Чтобы включить дальний свет фар при включенном ближнем свете, передвиньте рычаг в направлении от себя.

Для выключения дальнего света фар переведите рычаг в среднее положение в направлении к себе.

2 Чтобы подать сигнал кратковременным включением дальнего света, потяните рычаг на себя и отпустите его.

Дальним светом можно мигать при включенных или выключенных передних фарах.

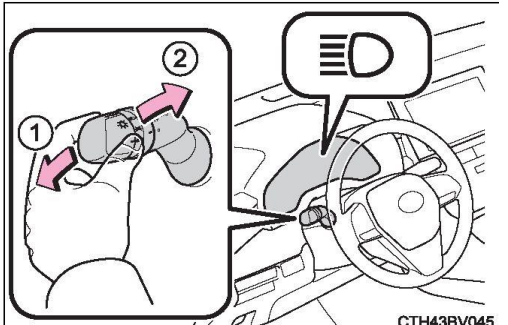

СТН43BV045

### Ручной регулятор высоты света передних фар

Высоту луча света фар можно регулировать в зависимости от количества пассажиров и степени загрузки автомобиля.

- ① Поднять луч света фар ②  
Опустить луч света фар

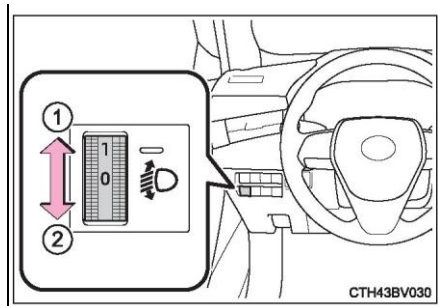

#### ■ Инструкции по регулировке

Количество пассажиров и загрузка багажа		Положение ручки
Пассажиры	Загрузка багажа	
Водитель	Нет	0
Водитель и передний пассажир	Нет	0
Заняты все сиденья	Нет	1
Заняты все сиденья	Багажное отделение полностью загружено	2
Водитель	Багажное отделение полностью загружено	3

#### ■ Система дневных ходовых огней

Если переключатель фар находится в положении AUTO, дневные ходовые огни автоматически включаются при запуске двигателя и отключении стояночного тормоза, что помогает другим водителям заметить Ваш автомобиль в дневное время. (Горят ярче, чем передние габаритные огни. Дневные ходовые огни не предназначены для использования ночью.

#### ■ Датчик управления передними фарами

Датчик не будет работать должным образом, если он закрыт каким-либо предметом или на ветровое стекло наклеена какая-либо наклейка, препятствующая работе датчика.

Вышеуказанные условия могут повлиять на способность датчика определять уровень внешней освещенности, что может привести к неисправности автоматической системы управления фарами.

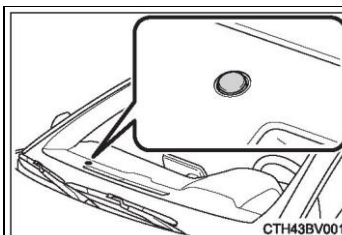

4-3. Использование световых приборов и стеклоочистителей **225**■ **Система автоматического выключения фар**

Если переключатель двигателя переведен в режим «ACCESSORY» или выключен, а дверь водителя открыта, фары и задние фонари автоматически выключаются.

Чтобы снова включить свет, переведите переключатель двигателя в режим «IGNITION ON» или один раз переведите переключатель освещения в положение /AUTO/, а затем снова в положение /значок/ или /значок/.

Если дверь или крышка багажного отделения остаются открытыми, фонари автоматически выключаются через 20 минут.

■ **Функция экономии энергии аккумуляторной батареи**

Фары и другие осветительные приборы автоматически выключаются через 20 минут, чтобы предотвратить разрядку аккумуляторной батареи автомобиля при следующих условиях:

- Включены фары и/или задние фонари.
- Переключатель двигателя находится в режиме ACCESSORY или выключен.

Функция отключается в любом из следующих случаев:

- При переключении переключателя двигателя в режим «IGNITION ON»
- При использовании переключателя фар
- При открывании или закрывании дверей или багажного отделения

■ **Приветственное освещение**

Если переключатель фар установлен в положение AUTO и вокруг темно, передние габаритные огни и задние фонари автоматически включаются при отпирании дверей с помощью интеллектуальной системы входа и запуска или беспроводного пульта дистанционного управления.

■ **Персональная настройка**

Можно настроить некоторые функции. (→С. 506)

**ВНИМАНИЕ**■ **Во избежание разряда аккумуляторной батареи**

**Когда двигатель выключен, не оставляйте световые приборы включенными дольше, чем это действительно необходимо.**

## АНВ (автоматический дальний свет фар)

Автоматический дальний свет использует датчик камеры в верхней части ветрового стекла для оценки яркости автомобильных фар, уличных фонарей и т. д. впереди и автоматически включает или выключает дальний свет по мере необходимости.

### ПРЕДУПРЕЖДЕНИЕ

#### ■ Ограничения системы автоматического дальнего света фар

Не полагайтесь полностью на систему автоматического дальнего света фар. Всегда соблюдайте меры безопасности при вождении, следите за окружающей обстановкой и при необходимости включайте и выключайте дальний свет фар вручную.

#### ■ Для предотвращения неправильной работы системы автоматического дальнего света фар

Не перегружайте автомобиль.

### Включение системы автоматического дальнего света фар

1 Переключите переключатель передних фар в положение /значок/ или /значок auto/.

2 Нажмите переключатель автоматического дальнего света фар.

Когда рычаг переключателя передних фар находится в положении ближнего света, активируется система АНВ и загорается индикатор АНВ.

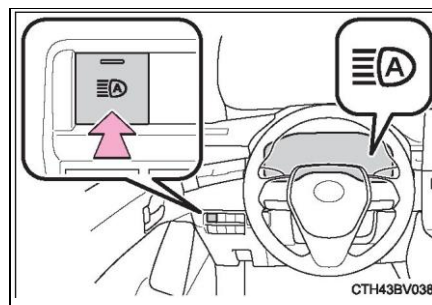

**Включение/выключение дальнего света фар вручную****■ Переключение на дальний свет фар**

Потяните рычаг от себя.

Индикатор автоматического дальнего света погаснет, а индикатор дальнего света фар загорится.

Потяните рычаг назад, чтобы снова включить систему автоматического дальнего света.

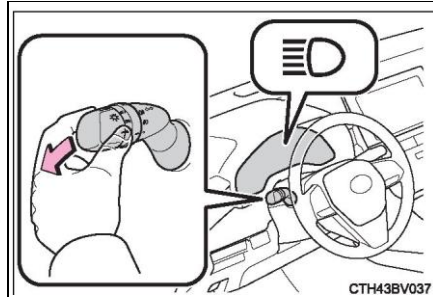
**■ Переключение на ближний свет фар**

Нажмите переключатель автоматического дальнего света фар.

Индикатор автоматического дальнего света фар погаснет.

Нажмите переключатель, чтобы снова активировать систему автоматического дальнего света.

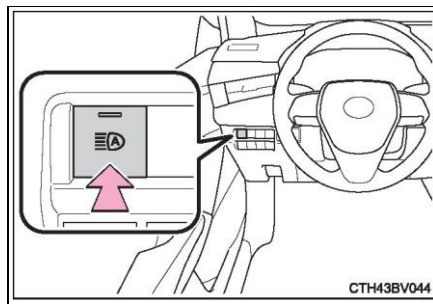
**■ Временное переключение на ближний свет фар**

Потяните рычаг на себя, затем верните его в исходное положение.

Когда Вы тянете рычаг на себя, включается дальний свет. Однако после того, как рычаг возвращается в исходное положение, ближний свет будет оставаться включенным в течение определенного периода времени. После этого снова включится автоматический дальний свет.

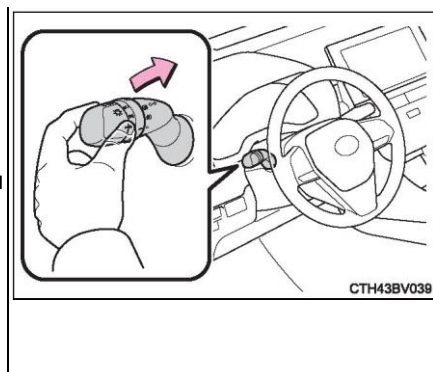
**■ Временное переключение на ближний свет фар**

Если дальний свет может причинить неудобство или дискомфорт другим водителям или находящимся поблизости пешеходам, рекомендуется переключиться на ближний свет.

**■ Условия автоматического включения или выключения дальнего света фар**

■ Дальний свет включается автоматически (примерно через 1 секунду) при выполнении всех перечисленных ниже условий:

- Автомобиль движется со скоростью 30 км/ч или более.



**228** 4-3. Использование световых приборов и стеклоочистителей

- Область перед автомобилем не освещена.
- У движущихся впереди автомобилей выключены фары или задние габаритные фонари.
- Впереди на дороге мало уличных фонарей.
- Дальний свет автоматически выключается при выполнении любого из перечисленных ниже условий:
  - Скорость автомобиля ниже 25 км/ч.
  - Область перед автомобилем освещена.
  - У движущихся впереди автомобилей включены фары или задние габаритные фонари.
  - Впереди на дороге много уличных фонарей.
- **Информация об условиях работы датчиков обнаружения камеры**
- Дальний свет может не выключиться автоматически в следующих ситуациях:
  - Когда на повороте внезапно появляется автомобиль
  - Когда передняя часть Вашего автомобиля врезается в другой автомобиль
  - Когда впереди едущий автомобиль не может быть обнаружен из-за непрерывных поворотов, дорожных разделителей или деревьев на обочине
  - Когда в полосе широкой дороги далеко впереди есть автомобиль
  - Когда фары впереди едущего автомобиля не включены
- Дальний свет может выключиться при обнаружении движущегося впереди автомобиля с включенными противотуманными фарами, но выключенными передними фарами.
- Садовые фонари, уличные фонари, светофоры и освещенные рекламные щиты или знаки и другие отражающие объекты могут вызвать переключение дальнего света на ближний или привести к тому, что ближний свет останется включенным.
- Перечисленные ниже факторы могут влиять на время, необходимое для включения или выключения дальнего света фар:
  - Яркость фар, противотуманных фар и задних фонарей впереди идущего автомобиля
  - Ситуация на дороге и направление впереди едущего автомобиля
  - Когда у впереди едущего автомобиля работает только одна фара
  - Если впереди едет мотоцикл
  - Состояние дороги (уклон, развал, дорожное покрытие и т. д.)
  - Количество пассажиров и степень загрузки багажника
- Водитель может случайно включить или выключить дальний свет фар.
- Велосипеды или аналогичные транспортные средства могут быть не обнаружены.

- В указанных ниже случаях система может быть не в состоянии правильно определить уровень яркости окружающей обстановки. Это может привести к тому, что ближний свет останется включенным или дальний свет начнет мигать или ослеплять пешеходов или транспортные средства впереди. В этом случае необходимо вручную переключаться между дальним и ближним светом.
- При движении в плохую погоду (сильный дождь, снег, туман, песчаные бури и т. п.)
- Когда ветровое стекло запотело из-за тумана, влаги, льда, пыли и т. п.
- Когда ветровое стекло треснуло или повреждено
- Когда датчик камеры деформирован или загрязнен
- Когда температура датчика камеры очень высокая
- Когда уровень яркости окружающей среды соответствует уровню яркости передних фар, задних фонарей или противотуманных фар
- Если фары или задние габаритные фонари впереди идущего автомобиля выключены, загрязнены, изменяют цвет или неправильно направлены
- Когда с впереди едущего автомобиля на Ваш автомобиль летит вода, снег или пыль
- При движении в мерцающей зоне
- При движении по дорогам с частым подъемом/спуском, неровным, ухабистым или неровным дорогам (дороги с каменным покрытием, дороги с гравием и т. п.)
- При частых поворотах или движении по извилистым дорогам
- Если перед автомобилем находится объект с высокой отражающей способностью (например, знак или отражатель)
- Когда задняя часть автомобиля впереди сильно отражает свет (например, контейнер на грузовике)
- Фары автомобиля повреждены, загрязнены или неправильно направлены
- Когда автомобиль перекошен или наклоняется из-за спущенной шины, буксировки прицепа и т. д.
- Когда фары часто переключаются между дальним и ближним светом в ненормальном режиме
- Когда водитель думает, что дальний свет может мерцать или ослеплять пешеходов или других водителей

## Переключатель противотуманных фар

Противотуманные фары обеспечивают хорошую видимость в плохих условиях движения, таких как дождь, туман и т.п.

① /значок/ Выключение передних и задних противотуманных фонарей

② /значок/ Включение передних противотуманных фар

③ /значок/ Включение передних и задних противотуманных фар

При отпускании кольца переключателя оно возвращается в положение /значок/. Повторный поворот кольца переключателя отключает только задние противотуманные фонари.

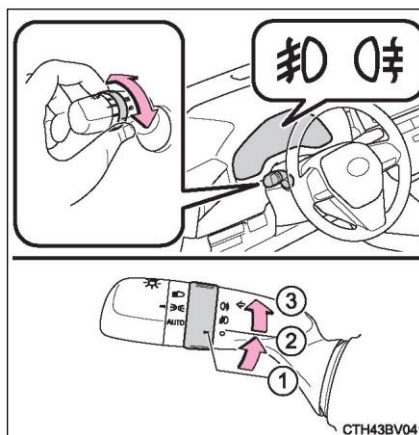

■ Условия использования противотуманных фар

Передние противотуманные фары: включены фары или передние габаритные огни.

Задние противотуманные фары: включены передние противотуманные фары.

## Стеклоочистители и омыватели ветрового стекла

### Использование рычага управления стеклоочистителями

Переместите рычаг /значок/, чтобы включить стеклоочистители или омыватели следующим образом: при выборе прерывистого режима работы стеклоочистителей ветрового стекла также можно настроить интервал работы стеклоочистителей.

1 /значок/ Чем выше скорость автомобиля при включенном прерывистом режиме работы стеклоочистителей, тем чаще они срабатывают.

2 /значок/ Стеклоочистители ветрового стекла работают на малой скорости

③ 3 /значок/

Стеклоочистители ветрового стекла работают на высокой скорости

④ 4 Разовая очистка



При выборе прерывистого режима можно регулировать интервал работы стеклоочистителей.

5 Увеличить частоту подачи жидкости в прерывистом режиме работы стеклоочистителей ветрового стекла

6 Уменьшить частоту подачи жидкости в прерывистом режиме работы стеклоочистителей ветрового стекла

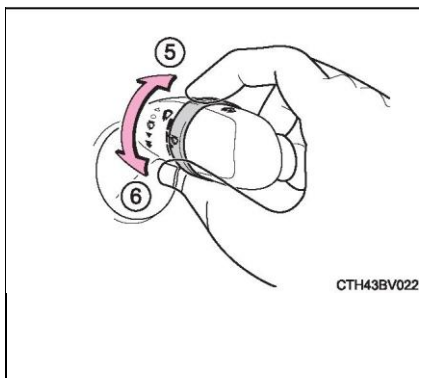

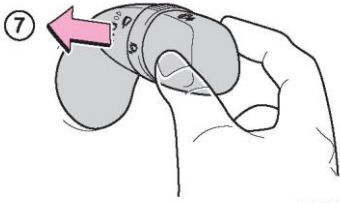

<p><b>7 /значок/ Совместная работа омывателей/стеклоочистителей</b>          Потяните за рычаг, чтобы включить стеклоочистители и омыватель.</p> <p>После распыления омывающей жидкости стеклоочистители автоматически сработают несколько раз.</p> <p>(После нескольких движений стеклоочистители снова заработают после небольшой задержки, чтобы предотвратить капание. Однако во время движения автомобиля противокapельная система не работает. )</p>	 <p style="text-align: right; font-size: small;">СТН43BV023</p>
<p>■ Условия работы стеклоочистителей и омывателей ветрового стекла          Переключатель двигателя находится в режиме «IGNITION ON».</p> <p>■ Если жидкость для омывания ветрового стекла не распыляется          Если в бачке омывателя ветрового стекла есть жидкость, проверьте, не засорены ли форсунки омывателя.</p> <p>■ При возникновении чрезвычайной ситуации во время вождения и необходимости остановить двигатель          Если стеклоочистители ветрового стекла работают при остановленном двигателе, они будут работать на высокой скорости. После того, как автомобиль остановился, работа возвращается в нормальный режим при переводе переключателя двигателя в режим «IGNITION ON» или останавливается при открытии двери водителя.</p>	
<p><b>ПРЕДУПРЕЖДЕНИЕ</b></p>	
<p>■ Меры предосторожности, касающиеся жидкости для омывателя          В холодную погоду не используйте омывающую жидкость, пока ветровое стекло не нагреется. Жидкость может замерзнуть на ветровом стекле и ухудшить видимость. Это может стать причиной аварии с серьезными травмами или летальным исходом.</p>	
<p><b>ВНИМАНИЕ</b></p>	
<p>■ Когда ветровое стекло сухое          Не используйте стеклоочистители, так как они могут повредить ветровое стекло.</p> <p>■ Когда бачок омывающей жидкости пуст          Если потянуть рычаг на себя и удерживать его, можно повредить насос омывающей жидкости.</p> <p>■ При засорении форсунки          В этом случае обратитесь к дилеру Toyota.</p> <p>Не пытайтесь удалить посторонние предметы иглами или другими предметами. В противном случае форсунка будет повреждена.</p>	

### Изменение положения остановки стеклоочистителей ветрового стекла / подъем стеклоочистителей ветрового стекла

Когда стеклоочистители ветрового стекла не используются, они убираются под капот. Чтобы поднять стеклоочистители при парковке в холодную погоду или при замене щетки стеклоочистителя, используйте рычаг стеклоочистителей, чтобы стеклоочистители остановились в сервисном положении.

#### ■ Поднимите стеклоочистители в сервисное положение

В течение примерно 45 секунд после выключения переключателя двигателя переместите рычаг стеклоочистителей в положение /значок/ и удерживайте его в течение примерно 2 секунд или более.

Стеклоочистители переместятся в сервисное положение.

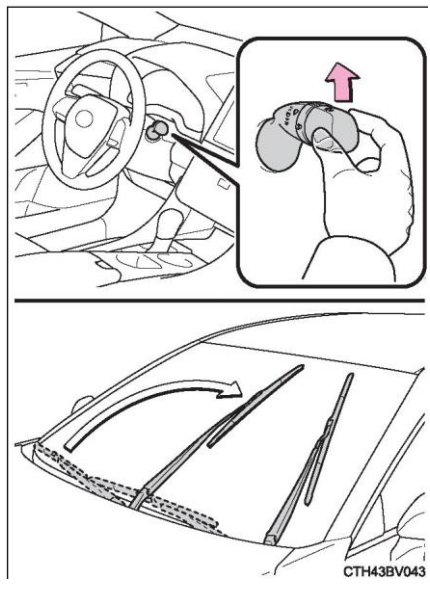

#### ■ Поднимание стеклоочистителей ветрового стекла

Возьмитесь за крючок стеклоочистителя и поднимите стеклоочиститель с ветрового стекла.

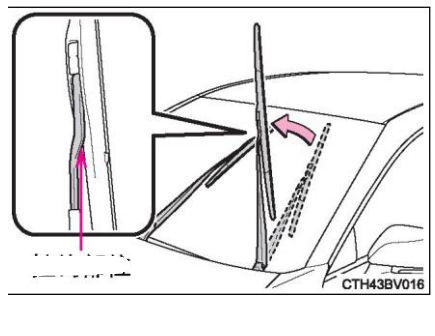

■ **Возврат стеклоочистителей в сложенное положение**

Когда стеклоочистители находятся на ветровом стекле, переведите переключатель двигателя в режим «IGNITION ON», затем верните рычаг стеклоочистителей в рабочее положение. Когда переключатель стеклоочистителей выключается, стеклоочистители останавливаются в сложенном положении.

**ВНИМАНИЕ**

■ **При поднимании стеклоочистителей ветрового стекла**

- Не поднимайте стеклоочистители ветрового стекла, когда они находятся в сложенном положении под капотом. В противном случае они могут коснуться капота, что может привести к повреждению стеклоочистителей ветрового стекла и/или капота.
- Не нажимайте на рычаг стеклоочистителей, когда стеклоочистители ветрового стекла подняты. В противном случае они могут соприкоснуться с капотом, что может привести к повреждению стеклоочистителя ветрового стекла и/или капота.



## Открывание крышки заливной горловины топливного бака

Чтобы открыть крышку заливной горловины топливного бака, выполните следующие действия:

### Перед заправкой

- Закройте все двери и окна и установите переключатель двигателя в положение выключения.

- Проверьте тип топлива.

- Типы топлива

→ С. 497, 505

- Заливная горловина топливного бака для неэтилированного бензина  
Во избежание заправки топливом неправильного типа заливная горловина топливного бака данного автомобиля рассчитана на использование только специального заправочного пистолета для неэтилированного топлива.

- Если горит индикатор неисправности

Если топливный бак почти полный и долито еще топливо, индикатор неисправности может гореть ошибочно.

**ПРЕДУПРЕЖДЕНИЕ****■ При заправке автомобиля**

Во время заправки автомобиля соблюдайте следующие меры предосторожности. Несоблюдение этих мер может стать причиной серьезных травм вплоть до летального исхода.

- После выхода из автомобиля и перед тем, как открыть дверцу лючка заливной горловины топливного бака, прикоснитесь к неокрашенной металлической поверхности, чтобы снять статическое электричество. Перед заправкой важно избавиться от статического электричества, так как искры от статического электричества могут воспламенить пары топлива во время заправки.

- Обязательно держитесь за ручки на крышке заливной горловины топливного бака и медленно откручивайте крышку.

При откручивании крышки заливной горловины топливного бака может быть слышен шипящий звук. Подождите, пока звук полностью не прекратится, и только после этого снимите крышку. В жаркую погоду топливо может выплеснуться из заливной горловины из-за избыточного внутреннего давления, что может привести к травме.

- Не подпускайте людей, не снявших статическое электричество, к открытому топливному баку.

- Не вдыхайте пары топлива.

Топливо содержит вредные для организма вещества.

- Не курите во время заправки автомобиля.

Курение может стать причиной возгорания топлива и пожара.

- Не возвращайтесь к автомобилю и не прикасайтесь к другим людям или предметам со статическим зарядом.

Это может привести к накоплению статического заряда, который может стать причиной возгорания топлива.

**■ Во время заправки**

Во избежание переливания топлива из топливного бака соблюдайте следующие меры предосторожности:

- Плотно вставьте заправочную форсунку в горловину топливного бака.

- Прекратите наполнять бак после того, как заправочный пистолет автоматически выключится.

- Не переполняйте топливный бак.

**ВНИМАНИЕ****■ Заправка**

Во время заправки не проливайте топливо.

Невыполнение этого требования может привести к повреждению автомобиля, например, к неисправности системы контроля выбросов, повреждению компонентов топливной системы или лакокрасочного покрытия автомобиля.

**Открывание крышки заливной горловины топливного бака**

1 Нажмите кнопку открывания, чтобы открыть дверцу лючка заливной горловины топливного бака.

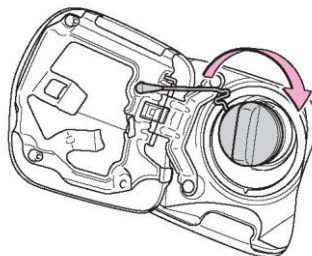

СТН44ВУ004

2 Медленно поверните крышку заливной горловины топливного бака, снимите ее и повесьте на заднюю часть дверцы лючка заливной горловины топливного бака.

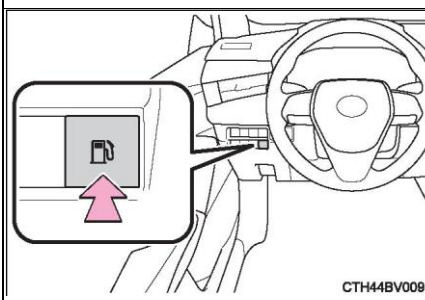

СТН44ВУ008

**• Закрывание крышки заливной горловины топливного бака**

По окончании заправки закрутите крышку заливной горловины до щелчка. После отпущения она слегка повернется в обратном направлении.

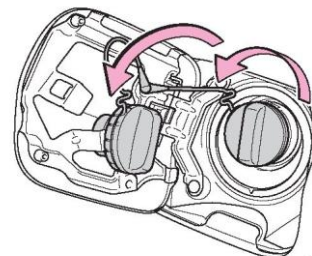

СТН44ВУ002

- Дверца лючка заливной горловины топливного бака не открывается  
Снимите накладку сбоку в багажном отделении и потяните рычаг.

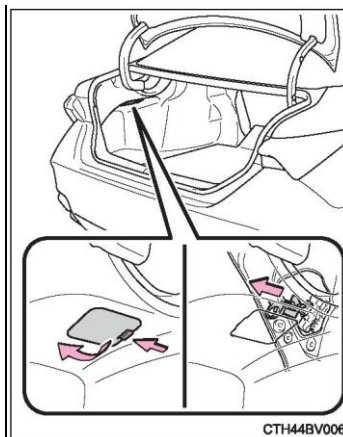

#### ПРЕДУПРЕЖДЕНИЕ

- При замене крышки заливной горловины топливного бака  
Следует использовать оригинальную крышку заливной горловины топливного бака Toyota, разработанную специально для Вашего автомобиля. Несоблюдение этих мер может привести к возгоранию или другому несчастному случаю, что может стать причиной серьезных травм или летального исхода.

## Toyota Safety Sense (пакет функций помощи водителю Toyota, предназначенный для предотвращения столкновений)

Toyota Safety Sense (пакет функций помощи водителю Toyota, предназначенный для предотвращения столкновений) включает в себя следующие системы помощи водителю для безопасного и комфортного вождения:

### Системы помощи водителю

- PCS (система предаварийной безопасности)  
→ С. 245
- LTA (система отслеживания полосы)  
→ С. 261
- АНВ (автоматический дальний свет фар)  
→ С. 226
- Динамический радарный круиз-контроль в полном диапазоне скоростей  
(→ С. 275)

### ПРЕДУПРЕЖДЕНИЕ

#### ■ Toyota Safety Sense (пакет функций помощи водителю Toyota, предназначенный для предотвращения столкновений)

Toyota Safety Sense (пакет функций помощи водителю Toyota, предназначенный для предотвращения столкновений) разработан с учетом требований водителя к безопасному вождению и призван помочь уменьшить воздействие на пассажиров и автомобиль в случае столкновения или помочь водителю в нормальных условиях вождения.

Не слишком полагайтесь на данную систему из-за ее ограничений в плане точности распознавания и эффективности управления. Водитель всегда необходимо обращать пристальное внимание на окружающую автомобиль обстановку и соблюдать все меры предосторожности при вождении.

**• Датчики**

Датчики бывают двух типов: расположенные за передней решеткой и ветровым стеклом, которые собирают информацию, необходимую для работы систем помощи водителю.

- ① Радарный датчик
- ② Передняя камера

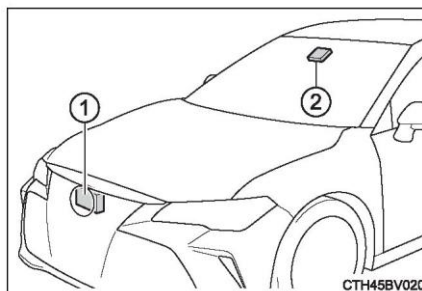

**ПРЕДУПРЕЖДЕНИЕ**

■ Во избежание неполадок в работе радарного датчика

Соблюдайте следующие меры предосторожности.

Несоблюдение этих мер может привести к неправильной работе радарного датчика, что может привести к аварии с получением серьезных травм вплоть до летального исхода.

• **Всегда поддерживайте радарный датчик и крышку радарного датчика в чистоте.**

① Радарный датчик

② Крышка радарного датчика

Если передняя часть радарного датчика, либо передняя или задняя часть крышки радарного датчика покрыты грязью, каплями воды, снегом и т. п., очистите их.

Во избежание повреждений протирайте радарный датчик и крышку датчика мягкой тканью.

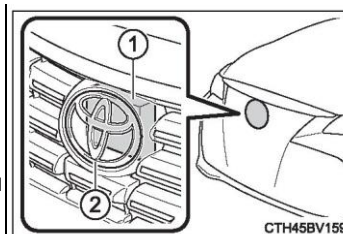

• Не прикрепляйте аксессуары, наклейки (в том числе прозрачные) или другие предметы на радарный датчик, крышку радарного датчика или окружающее пространство.

• Не подвергайте радарный датчик или область вокруг него сильным ударам.

Если радарный датчик, передняя решетка или передний бампер получили сильный удар, обратитесь к дилеру Toyota для проверки автомобиля.

• Не разбирайте радарный датчик.

• Не модифицируйте и не красьте радарный датчик и крышку радарного датчика.

• В следующих случаях следует заново выполнить калибровку радарного датчика. Для получения подробной информации обратитесь к дилеру Toyota и др.

• Если радарный датчик или передняя решетка были сняты, установлены или заменены

• Если был заменен передний бампер

**ПРЕДУПРЕЖДЕНИЕ**

■ Во избежание неполадок в работе передней камеры

Соблюдайте следующие меры предосторожности.

Несоблюдение этих мер может привести к неисправности передней камеры, что может привести к аварии с получением серьезных травм вплоть до летального исхода.

• **Всегда держите ветровое стекло в чистоте.**

- Если ветровое стекло загрязнено или покрыто масляной пленкой, каплями воды, снегом и т.п., очистите его.
- Если на ветровое стекло нанесено специальное покрытие, все равно необходимо использовать стеклоочистители для удаления капель воды и т. д. с ветрового стекла перед передней камерой.
- Если внутренняя часть ветрового стекла, где установлена передняя камера, загрязнена, обратитесь к дилеру Toyota.

• **Не приклеивайте предметы, например этикетки, прозрачные наклейки и т. д., на внешнюю сторону ветрового стекла перед передней камерой (затемненная область на рисунке).**

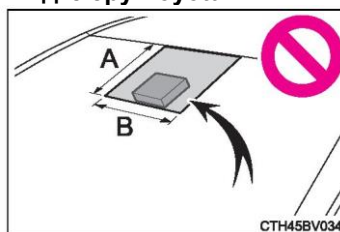

**A:** От верхней части ветрового стекла до расстояния в 1 см под местом крепления камеры

**B:** Примерно 20 см (примерно 10 см справа и слева от центра передней камеры)

- Если область ветрового стекла перед передней камерой запотела, покрыта конденсатом или льдом, используйте функцию устранения запотевания для удаления запотевания, конденсата или льда. (→ С. 335, 343)
- Если стеклоочистители не удаляют капли воды с ветрового стекла перед передней камерой, замените вставку стеклоочистителя или щетку стеклоочистителя.
- Не устанавливайте на ветровое стекло тонировку.
- Замените ветровое стекло, если оно повреждено или треснуло.

После замены ветрового стекла следует заново выполнить калибровку передней камеры. Для получения подробной информации обратитесь к дилеру Toyota и др.

- Не допускайте контакта жидкости с передней камерой.
- Избегайте попадания яркого света на переднюю камеру.
- Не допускайте загрязнения или повреждения передней камеры.

При очистке внутренней поверхности ветрового стекла следите, чтобы средство для чистки стекла не попало на объектив передней камеры. Не прикасайтесь к объективу.

Если объектив загрязнен или поврежден, обратитесь к дилеру Toyota.



#### **ПРЕДУПРЕЖДЕНИЕ**

- Не ударяйте переднюю камеру сильно.
- Не меняйте положение, направление и не снимайте переднюю камеру.
- Не разбирайте переднюю камеру.
- Не модифицируйте никакие компоненты автомобиля вокруг передней камеры (внутреннее зеркало заднего вида и т. п.) или обшивку потолка.
- Не устанавливайте на капот, переднюю решетку или передний бампер никакие аксессуары, которые могут перекрывать поле зрения передней камеры. Для получения подробной информации обратитесь к дилеру Toyota и др.
- Если на крыше требуется закрепить доску для серфинга или другой длинный предмет, убедитесь, что он не загромождает переднюю камеру.
- Не модифицируйте фары или другие осветительные приборы.

■ Если на многофункциональном дисплее отображается предупреждающее сообщение

Система может быть временно недоступна или неисправна.

• В следующих ситуациях выполните действия, указанные в таблице. При обнаружении нормальных условий работы сообщения исчезнет, и система возобновит работу.

Если сообщение не исчезает, обратитесь к дилеру Toyota.

Ситуация	Действие
Область вокруг видеокamеры покрыта грязью, влагой (запотела, покрыта конденсатом, льдом и т.п.) или другими посторонними веществами	Используйте стеклоочистители и кондиционер для удаления грязи и другого налета. (→ С. 335, 343)
Когда температура вокруг передней камеры превышает рабочий диапазон, например, когда автомобиль находится на солнце или в очень холодных условиях.	Если передняя камера нагрелась, например, при парковке автомобиля на солнце, используйте систему кондиционирования воздуха, чтобы снизить температуру в области передней камеры.
	Если в припаркованном автомобиле использовался солнцезащитный козырек, то, в зависимости от его типа, отраженные солнечные лучи могут сильно нагреть переднюю камеру.
Область перед передней камерой закрыта, например, при открытом капоте или при наличии наклейки на ветровом стекле перед передней камерой.	Если передняя камера переохладилась, например, после парковки в сильный мороз, используйте систему кондиционирования воздуха, чтобы повысить температуру в области передней камеры.
	Закройте капот, удалите наклейку и т.п., чтобы убрать препятствие.
Если отображается сообщение «Радар с самокалибровкой PCS недоступен, см. Руководство пользователя».	Проверьте датчик радара и крышку датчика радара на наличие налета и удалите его.

• В следующих случаях, если ситуация изменилась (или автомобиль некоторое время находился в движении) и были обнаружены нормальные условия работы, сообщение исчезает и система возобновляет работу.

Если сообщение не исчезает, обратитесь к дилеру Toyota.

- Когда температура вокруг радарного датчика превышает рабочий диапазон, например, когда автомобиль находится на солнце или в очень холодных условиях
- Если передняя камера не может обнаруживать объекты перед автомобилем, например, при движении в темноте, в снег, в туман или когда на переднюю камеру светит яркий свет
- В зависимости от обстановки вокруг автомобиля радарный датчик может установить, что окружающая обстановка не может быть нормально распознана. В этом случае отображается «PCS недоступен, см.

Руководство пользователя».

---

## PCS (система предаварийной безопасности)

Система предаварийной безопасности использует радарные датчики и переднюю камеру для обнаружения объектов перед автомобилем. (→ С. 245). Если системой обнаружена высокая вероятность лобового столкновения с неким объектом, подается предупреждающий сигнал, чтобы водитель мог предпринять необходимые действия, потенциальное торможение усиливается, помогая водителю избежать столкновения. Если система определяет, что лобовое столкновение с объектом весьма вероятно, автоматически включаются тормоза, чтобы помочь избежать столкновения или уменьшить последствия столкновения.

Систему предаварийной безопасности можно включить и отключить, а время предупреждения о возможном столкновении можно изменить. (→ С. 250)

### Распознаваемый объект

Система может обнаруживать следующие объекты (распознаваемые объекты определяются функциями):

- Автомобиль
- Велосипедист
- Пешеход

### Функции системы

#### ■ Предупреждение перед столкновением

Если системой обнаружена высокая вероятность лобового столкновения, подается предупреждающий звуковой сигнал, а на многофункциональном дисплее отображается предупреждающее сообщение для водителя, чтобы он мог предпринять необходимые действия.

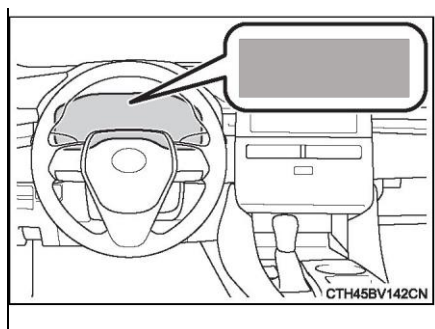

#### ■ Система помощи при экстренном торможении перед столкновением

Если системой обнаружена высокая вероятность лобового столкновения, система увеличивает тормозное усилие.

#### ■ Предавварийное торможение

Если система определяет, что лобовое столкновение весьма вероятно, автоматически включаются тормоза, чтобы помочь избежать столкновения или уменьшить последствия столкновения.

#### ■ Помощь при резком повороте

Если система определяет, что лобовое столкновение вероятно, в полосе достаточно места для управления автомобилем, и водитель начал принимать меры по уклонению или меняет направление движения, система помощи при резком повороте помогает рулевому управлению повысить устойчивость автомобиля и предотвратить выезд из полосы движения.

Во время работы индикатор горит зеленым цветом.

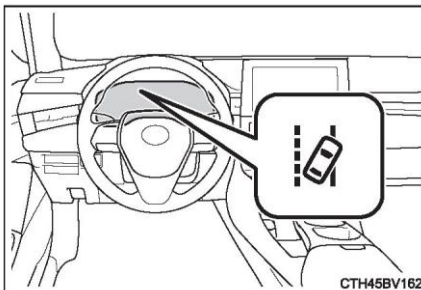

#### ■ Помощь при повороте направо/налево на перекрестке

В следующих случаях, если система определяет, что столкновение вероятно, она предупреждает о возможном столкновении и, при необходимости, выполняет предаварийное торможение для оказания помощи водителю.

В зависимости от условий перекрестка помощь может быть недоступна.

- При повороте направо/налево на перекрестке и пересечении пути встречного автомобиля

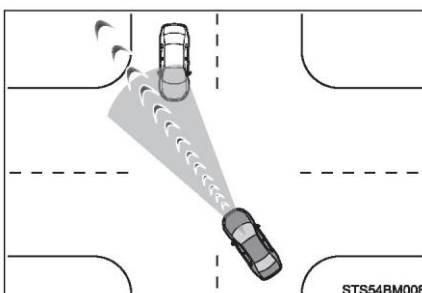

- При повороте направо/налево пешеход распознается по ходу движения и предположительно находится на пути движения автомобиля (велосипедисты не распознаются )

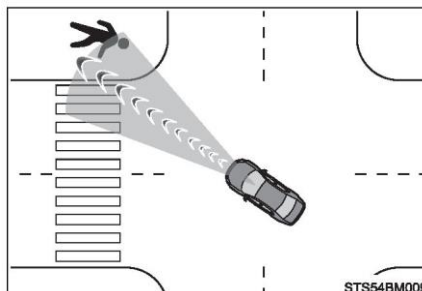

#### ■ Управление подвеской

Когда система определяет, что лобовое столкновение вероятно, AVS (→ С. 320) регулирует демпфирующее усилие амортизаторов, чтобы поддерживать правильное положение автомобиля.

#### ПРЕДУПРЕЖДЕНИЕ

##### ■ Ограничения системы предаварийной безопасности

- **Водитель несет полную ответственность за безопасное управление автомобилем. Всегда придерживайтесь безопасного стиля вождения и следите за окружающей обстановкой.**

Ни при каких обстоятельствах не используйте систему предаварийной безопасности вместо обычного торможения. Система не может во всех ситуациях предотвратить или смягчить ущерб или травмы при столкновении. Не полагайтесь полностью на данную систему. Это может стать причиной аварии с серьезными травмами или летальным исходом.

- **Несмотря на то, что система разработана таким образом, чтобы помочь избежать аварии или уменьшить последствия аварии, эффективность системы будет зависеть от ситуации. Поэтому система не всегда достигает одного уровня производительности.**

Внимательно прочитайте следующие условия. Не слишком полагайтесь на эту систему и соблюдайте осторожность при вождении.

- Ситуации, в которых система может сработать, даже если столкновение маловероятно: → С. 255
- Условия, при которых система может работать неправильно: → С. 257

- Не пытайтесь самостоятельно проверять работу системы предаварийной безопасности.

В зависимости от объекта, используемого для проверки (манекен,

картон, имитирующий обнаруживаемый объект и т. д.), система может сработать неправильно, что может привести к аварии.

**ПРЕДУПРЕЖДЕНИЕ****■ Предавварийное торможение**

- Во время работы функции предаварийного торможения применяется большее тормозное усилие.
- Если функция предаварийного торможения срабатывает и автомобиль останавливается, функция отключается примерно через 2 секунды. При необходимости нажмите педаль тормоза.
- Функция предаварийного торможения может не сработать, если водитель выполняет определенные операции. Если водитель сильно нажимает педаль акселератора или поворачивает рулевое колесо, система может расценить такие действия как действия по предотвращению столкновения и не позволить включиться функции предаварийного торможения.
- В некоторых ситуациях, когда работает функция предаварийного торможения, работа функции может быть отменена, если водитель сильно нажимает педаль акселератора или поворачивает рулевое колесо, так как система может расценить такие действия как действия по предотвращению столкновения.
- Если водитель сильно нажимает педаль тормоза, система может расценить такие действия как действия по предотвращению столкновения и задержать включение функции предаварийного торможения.

**■ Помощь при резком повороте**

- Когда система определяет, что функция предотвращения выезда из полосы движения завершена, работа системы помощи при резком повороте отключится.
- В следующих случаях система определяет, что водитель предпринимает какие-либо действия, поэтому помощь при резком повороте может не сработать или быть отключена.
- При резком нажатии на педаль акселератора, резком повороте рулевого колеса, нажатии на педаль тормоза или нажатии на рычаг указателя поворота. В следующих случаях система определяет, что водитель предпринимает какие-либо действия, поэтому помощь при резком повороте может не сработать.
- В некоторых ситуациях, когда работает функция помощи при резком повороте, работа функции может быть отменена, если водитель сильно нажимает педаль акселератора, резко поворачивает рулевое колесо или нажимает педаль тормоза, так как система может расценить такие действия как действия по предотвращению столкновения.
- Если во время работы системы помощи при резком повороте Вы крепко держите рулевое колесо или вращаете рулевое колесо в направлении, противоположном крутящему моменту, создаваемому системой, функция будет отключена.



**ПРЕДУПРЕЖДЕНИЕ**

- Когда следует отключить систему предаварийной безопасности
- В следующих ситуациях отключите систему, поскольку она может работать неправильно, что может привести к аварии с получением травм вплоть до летального исхода:**
- При буксировке Вашего автомобиля
  - При буксировке Вашим автомобилем другого автомобиля
  - При транспортировке автомобиля грузовиком, кораблем, поездом или аналогичным транспортным средством
  - При работающем двигателе, когда автомобиль поднят на подъемнике и шины могут свободно вращаться
  - При осмотре автомобиля с использованием вращающегося испытательного барабана, например роликового испытательного стенда или тестера спидометра, либо при использовании устройства для балансировки колес
  - Когда передний бампер или передняя решетка сильно пострадали в результате аварии или по другим причинам
  - Когда автомобиль не может управляться стабильно, например, в результате аварии или неисправности
  - При вождении автомобиля в спортивной манере или по бездорожью
  - Неправильно накачаны шины
  - При чрезмерном износе шин
  - Если установлены шины иного размера, чем указано в спецификации
  - Если установлены цепи противоскольжения
  - При использовании компактного запасного колеса или комплекта для аварийного ремонта шин
  - Если на автомобиле временно установлено дополнительное оборудование (снегоочистители и т. д.), которое может загораживать радарный датчик или переднюю камеру

### Изменение настроек системы предаварийной безопасности

#### ■ Включение или отключение системы предаварийной безопасности

Систему предаварийной безопасности можно включить/отключить с помощью /значок настроек/ (→ С. 114, 129) на многофункциональном дисплее.

Система автоматически включается каждый раз, когда переключатель двигателя переводится в положение IGNITION ON.

Если система отключается, загорается контрольная лампа PCS, и на многофункциональном дисплее высвечивается сообщение.

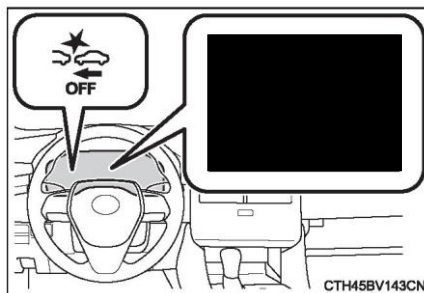

**■ Изменение времени предупреждения перед столкновением**

Время предупреждения перед столкновением изменить с помощью /значок настроек/ (→ С. 114, 129) на многофункциональном дисплее.

Настройка времени предупреждения будет сохранена при выключении переключателя двигателя. Однако, если система предаварийной безопасности отключена, а затем снова включена, время срабатывания вернется к настройкам по умолчанию (среднее).

Если изменить время предупреждения перед столкновением, соответственно изменится и время срабатывания системы помощи при резком повороте.

Если время предупреждения выбрано «Позднее», система помощи при резком повороте не работает в экстренной ситуации.

- ① Раннее
- ② Среднее
- ③ Позднее

Значение по умолчанию.

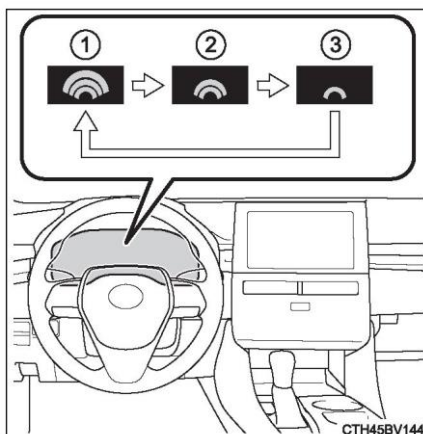

■ **Условия работы каждой функции системы предаварийной безопасности**

Система предаварийной безопасности включается и определяет, что вероятность лобового столкновения с обнаруженным объектом высока. Система может не работать в следующих ситуациях:

- Если автомобиль не эксплуатируется в течение определенного периода времени после отключения и повторного подключения клемм аккумуляторной батареи
- Если рычаг управления трансмиссией находится в положении R
- Когда горит индикатор VSC OFF (работает только функция предупреждения о столкновении) Скорость срабатывания и отмены срабатывания каждой функции следующие.
- Предупреждение перед столкновением

Предупреждение перед столкновением может быть отменено, если рулевое колесо резко или неожиданно поворачивается во время срабатывания функции предупреждения перед столкновением.

\*Система помощи при экстренном торможении перед столкновением

Распознаваемый объект	Скорость автомобиля	Относительная скорость между Вашим автомобилем и объектом
Автомобиль впереди и остановившийся автомобиль	От 10 до 180 км/ч .	От 10 до 180 км/ч .
Встречный автомобиль	От 10 до 180 км/ч .	От 20 до 180 км/ч .
Велосипедист и пешеход	От 10 до 80 км/ч .	От 10 до 80 км/ч .

Распознаваемый объект	Скорость автомобиля	Относительная скорость между Вашим автомобилем и объектом
Автомобиль впереди и остановившийся автомобиль	От 30 до 180 км/ч .	От 30 до 180 км/ч .
Велосипедист и пешеход	От 30 до 80 км/ч .	От 30 до 80 км/ч .

## • Предаварийное торможение

Распознаваемый объект	Скорость автомобиля	Относительная скорость между Вашим автомобилем и объектом
Автомобиль впереди и остановившийся автомобиль	От 10 до 180 км/ч .	От 10 до 180 км/ч .
Встречный автомобиль	От 10 до 180 км/ч .	От 20 до 180 км/ч .
Велосипедист и пешеход	От 10 до 80 км/ч .	От 10 до 80 км/ч .

Во время срабатывания функции предаварийного торможения если возникнет одно из следующих условий, функция будет отключена:

- Сильно нажата педаль акселератора.
- Резко повернуто рулевое колесо.
- Помощь при резком повороте

Когда мигают указатели поворота, система помощи при резком повороте не срабатывает в экстренной ситуации.

Распознаваемый объект	Скорость автомобиля	Относительная скорость между Вашим автомобилем и объектом
Автомобиль впереди и остановившийся автомобиль, велосипедист и пешеход	От 40 до 80 км/ч .	От 40 до 80 км/ч .

Во время срабатывания функции помощи при резком повороте если возникнет одно из следующих условий, функция будет отключена:

- Сильно нажата педаль акселератора.
- Резко повернуто рулевое колесо.
- Нажата педаль тормоза.

- Помощь при повороте направо/налево на перекрестке (предупреждение перед столкновением)  
Когда указатели поворота не мигают, система помощи при повороте налево или направо для встречных автомобилей не работает.

Распознаваемый объект	Скорость автомобиля	Скорость встречного автомобиля	Относительная скорость между Вашим автомобилем и объектом
Встречный автомобиль	От 10 до 25 км/ч	От 30 до 55 км/ч	От 40 до 80 км/ч
Пешеход	От 10 до 25 км/ч	—	От 10 до 25 км/ч

- Помощь при повороте направо/налево на перекрестке (предаварийное торможение)  
Когда указатели поворота не мигают, система помощи при повороте налево или направо для встречных автомобилей не работает.

Распознаваемый объект	Скорость автомобиля	Скорость встречного автомобиля	Относительная скорость между Вашим автомобилем и объектом
Встречный автомобиль	От 15 до 25 км/ч	От 30 до 45 км/ч	От 45 до 70 км/ч
Пешеход	От 10 до 25 км/ч	—	От 10 до 25 км/ч

- Функция распознавания объекта  
Система распознает объекты по их размеру, очертаниям, движению и т. д. Однако из-за окружающей яркости и движения, положения и угла распознаваемых объектов эти объекты могут не обнаруживаться, что влияет на нормальную работу системы. (→ С. 257)

На рисунке показаны изображения обнаруживаемых объектов.



■ Ситуации, в которых система может сработать, даже если столкновение маловероятно

- В некоторых случаях (например, в следующих) система определяет, что может произойти лобовое столкновение, поэтому срабатывает.

- При движении мимо распознаваемого объекта и т. д.
- При смене полосы движения во время обгона обнаруживаемого объекта и других случаях
- При приближении обнаруживаемого объекта в соседней полосе или на обочине, например при изменении направления движения или движении по извилистой дороге

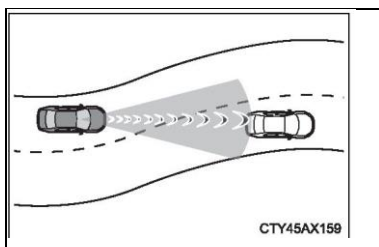

- При быстром приближении к обнаруживаемому объекту и т. д.
- При приближении к придорожным объектам, например к обнаруживаемым объектам, ограждениям, столбам электропередач, деревьям или стенам
- При наличии обнаруживаемого объекта или другого объекта на обочине на входе в поворот

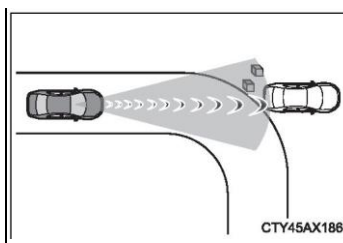

- Когда перед автомобилем есть узор или рисунок, который может быть ошибочно принят за обнаруживаемый объект
- Если перед автомобилем вода, снег, пыль и т. д.
- При обгоне обнаруживаемого объекта, который меняет полосу движения или поворачивает направо/налево

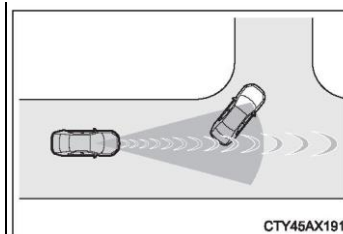

- При обгоне обнаруживаемого объекта на встречной полосе, который остановился и готов повернуть направо/налево.

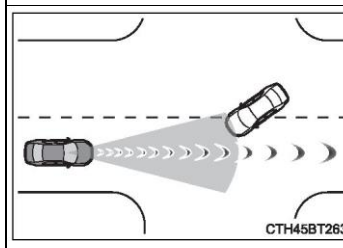

- Когда обнаруживаемый объект приближается очень близко и затем останавливается перед пересечением с направлением движения Вашего автомобиля
- Когда передняя часть автомобиля поднимается или опускается, например, на ухабистой или выбоинной дороге
- При движении по дороге, окруженной строительными конструкциями, например по туннелю или металлическому мосту
- При наличии металлических предметов (крышек люков, стальных пластин и т. д.), ступеней или выступов перед автомобилем
- При проезде под объектами (дорожными знаками, рекламными щитами и т.п.)

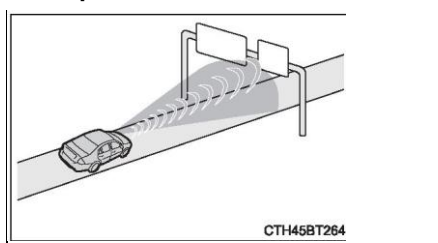

- При приближении к электронным шлагбаумам, шлагбаумам на автостоянках или другим открывающимся и закрывающимся шлагбаумам
- При мойке автомобиля в автоматической мойке

- При движении над объектами или под ними, которые могут соприкоснуться с Вашим автомобилем, например, кусты, ветки или транспаранты

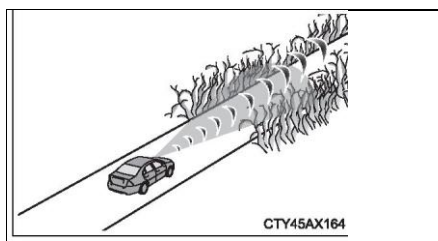

- При движении через плотный туман или дым
- При движении рядом с объектами, отражающими радиоволны, такими как большие грузовики или ограждения
- При движении рядом с телевышками, радиостанциями, электростанциями, транспортными средствами, оборудованными радаром и т. д., или другими местами, где могут присутствовать сильные радиоволны или электрические помехи
- При наличии рядом множества объектов, отражающих радиоволны радара (тоннели, ферменные мосты, гравийные дороги, разбитые снежные дороги и т. п.)
- Во время поворота направо/налево, когда встречный автомобиль или пешеход, переходящий дорогу, уходит с траектории движения автомобиля
- Во время поворота направо/налево при приближении впереди встречного автомобиля или пешехода, переходящего дорогу
- Во время поворота направо/налево, когда встречный автомобиль или пешеход, пересекающий дорогу, останавливается не на траектории движения автомобиля



- Во время поворота направо/налево, когда встречный автомобиль поворачивает направо/налево перед автомобилем

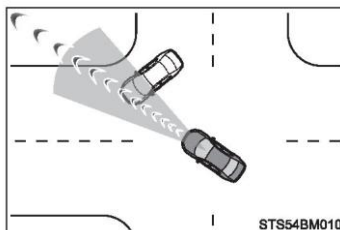

- При повороте по направлению движения встречного автомобиля

■ Ситуации, в которых система может работать неправильно

- В некоторых случаях (например, в следующих) радарный датчик и передняя камера могут не обнаружить объекты, что влияет на нормальную работу системы:

- Если обнаруживаемый объект приближается к автомобилю
- Если автомобиль или обнаруживаемый объект раскачивается
- Когда обнаруживаемый объект выполняет экстренное действие (например, резкий поворот, ускорение или замедление)
- Если автомобиль быстро приближается к обнаруживаемому объекту

- Если обнаруживаемый объект не находится прямо перед автомобилем

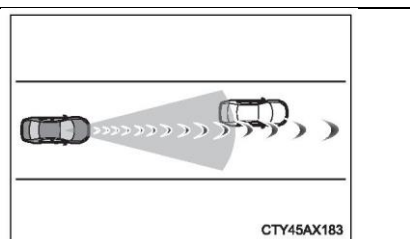

- Если обнаруживаемый объект находится рядом со стеной, оградой, ограждением, крышкой люка, автомобилем, стальной пластиной на дороге и т.п.
- Когда обнаруживаемый объект находится внизу здания
- Когда громоздкий багаж, зонты, ограждения и другие предметы блокируют часть обнаруживаемого объекта
- При наличии рядом множества объектов, отражающих радиоволны радара (тоннели, ферменные мосты, гравийные дороги, разбитые снежные дороги и т. п.)
- При воздействии радиоволн от радаров, установленных на других автомобилях
- Когда расстояние между несколькими распознаваемыми объектами мало
- Когда солнечный свет или другой свет попадает прямо на распознаваемый объект
- Когда распознаваемый объект использует или носит белую одежду, чтобы сделать его очень ярким
- Если обнаруживаемый объект близок по цвету или яркости к окружающей его среде
- Если обнаруживаемый объект подрезает или внезапно появляется перед Вашим автомобилем
- Если перед автомобилем вода, снег, пыль и т. д.
- Когда яркий свет спереди (например, солнечный свет или фары встречного автомобиля) падает прямо на переднюю камеру
- При подъезде к боковой или передней части находящегося впереди автомобиля

- Если впереди движется мотоцикл
- Когда впереди движется узкое транспортное средство, например, личный автомобиль
- Если задняя часть впереди едущего автомобиля маленькая, например, пустой грузовик
- Если задняя часть впереди едущего автомобиля расположена низко, например, низкорамный прицеп

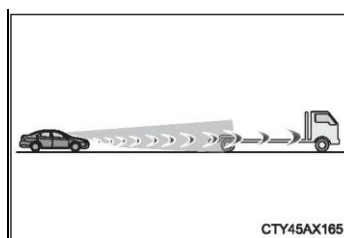

- Движущийся впереди автомобиль имеет очень большой дорожный просвет

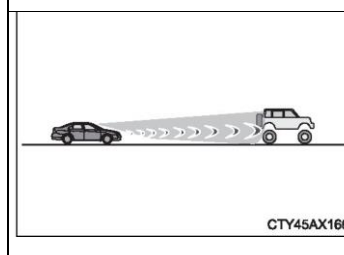

- Когда объект, перевозимый впереди едущим автомобилем, выпирает за пределы его заднего бампера
- Когда движущееся впереди транспортное средство имеет неправильную форму, например, трактор или повозка
- Если впереди едет детский велосипед, большегрузный велосипед, многоместный велосипед или велосипед особой формы (велосипед с детским сиденьем, велосипед-тандем и т. п.)
- Когда рост пешехода впереди или рост велосипедиста меньше 1 метра или больше 2 метров
- Пешеход/велосипедист в большеразмерной одежде (плащах, длинных юбках и т. д.), которая размывает их очертания
- Когда пешеход наклоняется или приседает, или когда велосипедист наклоняется
- Когда пешеход/велосипедист движется быстро
- Если пешеход толкает перед собой коляску, инвалидное кресло, велосипед или другое транспортное средство
- В сложных погодных условиях, например при сильном дожде, тумане, снежной или песчаной буре
- При движении через плотный туман или дым
- Когда вокруг темно, например, на рассвете или в сумерках, ночью, в туннеле, когда цвет обнаруживаемого объекта кажется почти таким же, как окружающая среда
- При движении в местности с быстрой сменой уровня освещенности, например на входе в туннель или выходе из него
- Автомобиль не эксплуатировался в течение определенного периода времени после запуска двигателя
- Во время поворота налево/направо и в течение нескольких секунд после него
- Во время и в течение нескольких секунд после прохождения поворота
- Когда автомобиль пробуксовывает

- Когда передняя часть автомобиля поднимается или опускается

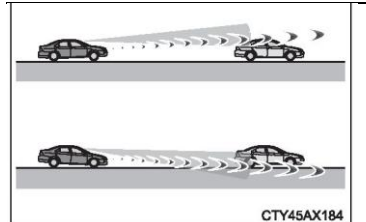

- Когда колеса смещены
- Если щетка стеклоочистителя блокирует переднюю камеру
- При движении автомобиля на очень высоких скоростях
- При движении по склону
- Когда радарный датчик или передняя камера не выровнены
- Во время поворота направо/налево при движении по полосе на расстоянии более одной полосы от встречного автомобиля
- Во время поворота направо/налево, когда автомобиль сильно отклоняется от направления движения встречного автомобиля

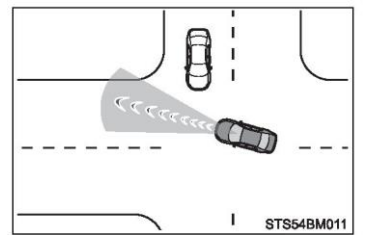

- Во время поворота направо/налево, когда пешеход приближается сзади или сбоку от автомобиля

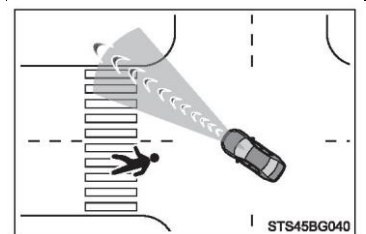

- В дополнение к вышесказанному, помощь при резком повороте может не сработать в определенных ситуациях, таких как следующие.
  - Когда белая (желтая) разметка полосы движения плохо видна, например, когда разметка полосы движения размыта, расходится/сливается или на нее отбрасываются тени
  - Когда полоса шире или уже, чем обычно
  - При наличии на дороге бледных и темных знаков из-за ремонта дороги и т. д.
  - Когда цель слишком близко
  - Когда для въезда автомобиля недостаточно безопасного или доступного места
  - При наличии встречного автомобиля
  - При работе функции VSC

- При определенных условиях (таких как следующие) может не быть достигнуто достаточное усилие торможения или рулевого управления, что влияет на нормальную работу системы:
- Когда функция торможения не полностью срабатывает, например, когда детали тормоза слишком холодные, слишком горячие или влажные
- Когда автомобиль не обслуживается должным образом (чрезмерный износ тормозов или шин, ненормальное давление в шинах и т. п.)
- Когда автомобиль движется по гравийной дороге или другим скользким поверхностям
- Когда на дороге глубокие колеи
- При движении по склону
- При движении по дороге с уклоном влево или вправо
- **Если VSC отключен**
- Если система VSC отключена (→ С. 322), система помощи при экстренном торможении перед столкновением и функция предаварийного торможения также отключены.
- Загорается контрольная лампа PCS, на многофункциональном дисплее отображается сообщение «Система VSC выключена, система предаварийного торможения недоступна».

## LTA (система отслеживания полосы)

### Описание функций

При движении по дороге с четкими белыми (желтыми) линиями разделения полос система LTA предупреждает водителя в случае съезда с полосы или отклонения от направления движения\* и может немного повернуть рулевое колесо, чтобы избежать этого\*. Кроме того, когда работает динамический радарный круиз-контроль в полном диапазоне скоростей, система управляет рулевым колесом, чтобы удерживать автомобиль на своей полосе движения.

Система LTA распознает белые (желтые) линии разметки полос или направление движения\* с помощью передней камеры. Более того, система обнаруживает едущие впереди автомобили с помощью передней камеры и радарного датчика.

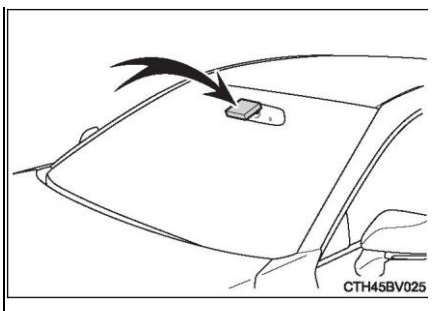

\*: Граница между асфальтом и обочиной, например, трава, почва или бордюрный камень

### ПРЕДУПРЕЖДЕНИЕ

#### ■ Перед использованием системы LTA

- Не следует полностью полагаться на систему LTA. Система LTA не управляет автомобилем автоматически и не уменьшает Ваше внимание к области перед автомобилем. Водитель несет полную ответственность за безопасное управление автомобилем, всегда обращая пристальное внимание на окружающую обстановку и управляя рулевым колесом, чтобы скорректировать траекторию движения автомобиля. Кроме того, Вы должны нормально отдохнуть, когда чувствуете усталость (например, из-за долгой поездки).
- Неправильное вождение или невнимательность могут привести к аварии с серьезными травмами вплоть до летального исхода.
- Если система LTA не используется, выключите ее с помощью переключателя LTA.

### ПРЕДУПРЕЖДЕНИЕ

#### ■ Ситуации, неподходящие для использования системы LTA

В следующих ситуациях выключите систему LTA с помощью переключателя. Несоблюдение этой рекомендации может привести к аварии и, в результате, к серьезным травмам или летальному исходу.

- Автомобиль движется по скользкой из-за дождя, снега, льда и т.п. дороге.
- Автомобиль движется по заснеженной дороге.
- Белая (желтая) разметка полосы движения невидна из-за дождя, снега, тумана или пыли и т. д.
- Транспортные средства движутся по временным или выделенным полосам из-за строительных работ.
- При движении в области проведения строительных работ.
- Установлены запасное колесо, цепи противоскольжения и т.п.
- При слишком высоком износе шин или при низком давлении в шинах.
- При аварийной буксировке.

#### ■ Во избежание неисправности системы LTA и ошибочной работы системы

- Не модифицируйте фары и не наклеивайте наклейки и т.п. на их поверхность.
- Не модифицируйте подвеску и т.п. Если подвеску и т.п. нужно заменить, обратитесь к дилеру Toyota.
- Не устанавливайте и не размещайте на капоте или решетке никаких предметов или аксессуаров. Кроме того, не устанавливайте защиту на переднюю решетку (защитные дуги, «кенгурятники» и т.д.).
- Если требуется ремонт ветрового стекла, обратитесь к дилеру Toyota.

**ПРЕДУПРЕЖДЕНИЕ****■ Ситуации, в которых функция может работать неправильно**

В следующих ситуациях функция может работать неправильно, и автомобиль может выйти из полосы движения. Всегда обращайтесь пристальное внимание на окружающую обстановку и управляйте рулевым колесом, чтобы скорректировать траекторию движения автомобиля для безопасного вождения, а не полагайтесь исключительно на эту функцию.

- Когда отображается следование за находящимся впереди автомобилем (→ С. 270) и впереди едущий автомобиль меняет полосу движения. (Ваш автомобиль может последовать за едущим впереди автомобилем и сменить полосу движения.)

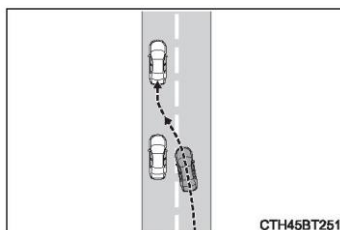

- Когда отображается следование за находящимся впереди автомобилем (→ С. 270) и впереди едущий автомобиль раскачивается. (Автомобиль может раскачиваться и выйти за пределы полосы движения.)

- • Когда отображается следование за находящимся впереди автомобилем (→ С. 270) и впереди едущий автомобиль отклоняется от полосы движения. (Ваш автомобиль может последовать за едущим впереди автомобилем и выехать за пределы полосы.)

- Когда отображается следование за находящимся впереди автомобилем (→ С. 270) и впереди едущий автомобиль движется близко к разметке левой/правой полосы движения. (Ваш автомобиль может последовать за едущим впереди автомобилем и выехать за пределы полосы.)

- Автомобиль движется по крутому повороту.

- На обочине дороги есть объекты или узоры, которые можно принять за белую (желтую) разметку полосы движения (ограждения, отражатели и т. д.).

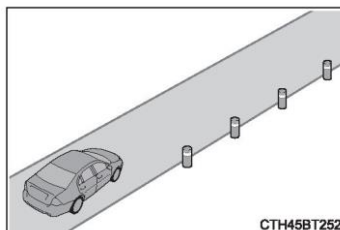

### ПРЕДУПРЕЖДЕНИЕ

• Автомобиль движется по развилке дорог, перекрестку и т. д.

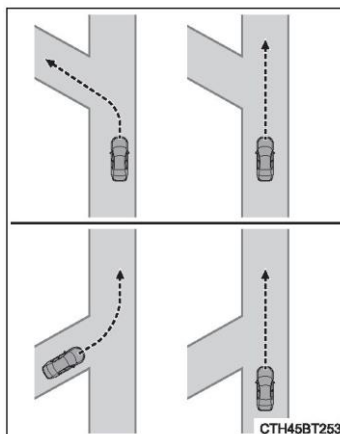

• На дороге имеются следы ремонта асфальта, белая (желтая) разметка и т. д. в связи с ремонтом.

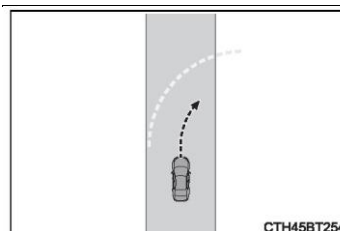

- На дороге есть тени, которые параллельны или перекрываются белой (желтой) разметкой полосы движения.
- Автомобиль движется в местах без белой (желтой) разметки, например, перед пунктами взимания платы или пунктами техосмотра, на перекрестках и т. д.
- Белая (желтая) разметка треснула, на дороге имеется структурная разметка или камни.
- Белые (желтые) линии не видны или плохо различимы из-за песка и т. д.
- Автомобиль движется по мокрой дороге (из-за дождя, луж и т.п.).
- Линии разметки желтые (их сложнее различать, чем белые линии).
- Белая (желтая) разметка полосы движения пересекает бордюры и т. д.
- Автомобиль движется по светлой поверхности, например по бетонной дороге.
- Край дороги нечеткий или не прямой.
- Автомобиль движется по яркому (из-за отражения и т.п.) дорожному покрытию.
- При движении в местности с быстрой сменой уровня освещенности, например на входе в туннель или выходе из него.



#### **ПРЕДУПРЕЖДЕНИЕ**

- В камеру попадает свет, солнечные лучи и т.п. от фар встречных автомобилей.
- Автомобиль движется по склону.
- Автомобиль движется по дороге с левым или правым уклоном или по извилистой дороге.
- Автомобиль движется по грунтовой или ухабистой дороге.
- Полоса движения очень узкая или широкая.
- Автомобиль сильно наклонен из-за большой нагрузки или неправильного давления в шинах.
- Расстояние до впереди едущего автомобиля слишком мало.
- Из-за дорожных условий (плохие дорожные условия или дорожные швы) во время движения автомобиль часто трясется вверх и вниз.
- Вождение в туннелях или ночью с выключенными фарами или с тусклым светом фар из-за грязных или смещенных линз.
- На автомобиль влияет боковой ветер.
- На автомобиль влияет поток воздуха от транспортных средств, движущихся по соседним полосам.
- Автомобиль только что сменил полосу движения или проехал перекресток.
- Используются шины разной конструкции, производителей, марок или рисунком протектора.
- Если установлены шины иного размера, чем указано в спецификации.
- Установлены зимние шины и т.п.
- При движении автомобиля на очень высоких скоростях.

### Функции системы LTA

#### ◆ Функция предупреждения о выходе за пределы полосы

Если система обнаруживает, что автомобиль может выйти за пределы полосы или отклониться от направления движения, она предупреждает водителя с помощью вывода предупреждающего сообщения на многофункциональном дисплее и частыми звуковыми сигналами.

Когда звучит предупредительный звуковой сигнал, проверьте обстановку вокруг автомобиля и осторожно поворачивайте рулевое колесо, чтобы вернуть автомобиль в центр полосы движения.

\*: Граница между асфальтом и обочиной, например, трава, почва или бордюрный камень

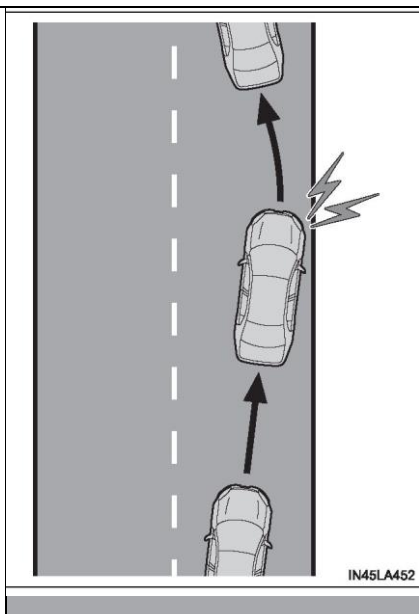

#### ◆ Функция помощи при повороте

Когда система определяет, что автомобиль, вероятно, отклонится от полосы движения или маршрута\*, она при необходимости оказывает помощь, совершая небольшие короткие маневры рулевым колесом, чтобы удержать автомобиль на своей полосе.

\*: Граница между асфальтом и обочиной, например, трава, почва или бордюрный камень

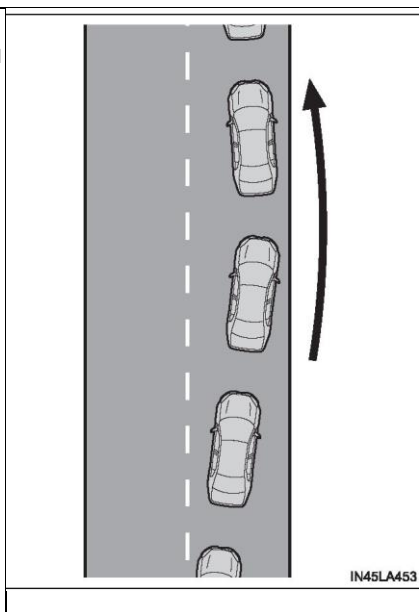

◆ **Функция предупреждения о вылении автомобиля**

Когда автомобиль вылетает в пределах полосы, система предупреждает водителя звуковым сигналом и сообщением на многофункциональном дисплее.

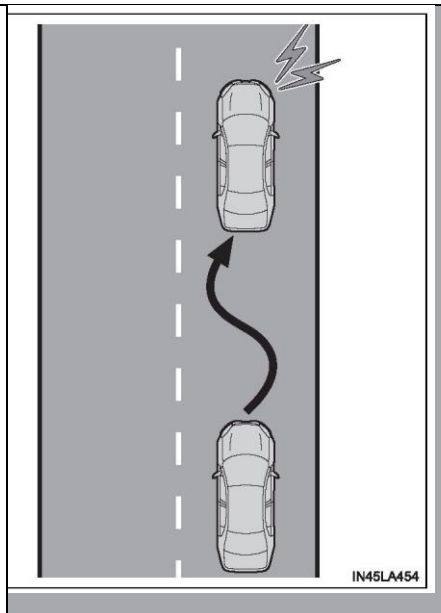

◆ **Функция удержания полосы движения**

Эта функция связана с динамическим радарным круиз-контролем в полном диапазоне скоростей и обеспечивает требуемую помощь путем управления рулевым колесом для удержания автомобиля в текущей полосе.

Когда динамический радарный круиз-контроль в полном диапазоне скоростей не работает, функция удержания полосы движения не работает.

В ситуациях, когда трудно или невозможно увидеть белую (желтую) разметку полосы движения, например, при интенсивном движении, эта функция работает, чтобы помочь следовать за впереди идущим транспортным средством, отслеживая его положение.

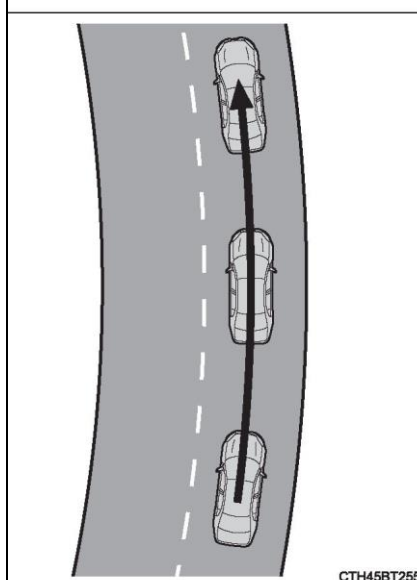

### Настройка системы LTA

#### ■ Включение/отключение функции удержания полосы движения

Нажмите переключатель LTA.

При каждом нажатии переключателя функция удержания полосы движения включается/выключается.

Включение функции удержания полосы движения:

Отображается «Помощь при повороте LTA и отслеживание полосы движения активированы». После активации системы LTA при следующем запуске двигателя система LTA продолжит работу в том же режиме.

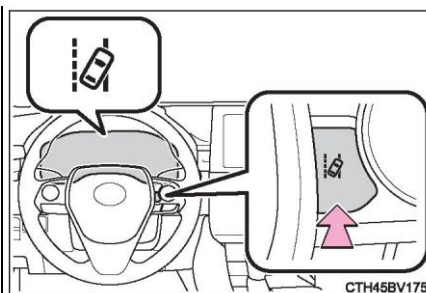

#### ■ Выключение системы LTA

Нажмите переключатель LTA

Когда LTA выключена, индикатор LTA не горит.

Нажмите переключатель еще раз, чтобы включить систему.

LTA автоматически включается каждый раз, когда переключатель двигателя переводится в положение ON.

Однако функция удержания полосы движения сохранит состояние (включено/выключено) до выключения переключателя двигателя.

### Отображение на многофункциональном дисплее

Используемые иллюстрации являются только примерами и могут отличаться от реальных изображений, отображаемых на многофункциональном дисплее.

#### ① Индикатор LTA

Индикатор загорается, чтобы информировать водителя о работе системы.

Горит белым:

система LTA работает.

Горит зеленым:

Работает функция помощи при повороте или помощь рулевого управления функции удержания полосы движения.

Мигает оранжевым:

Функция предупреждения о выходе за пределы полосы работает.

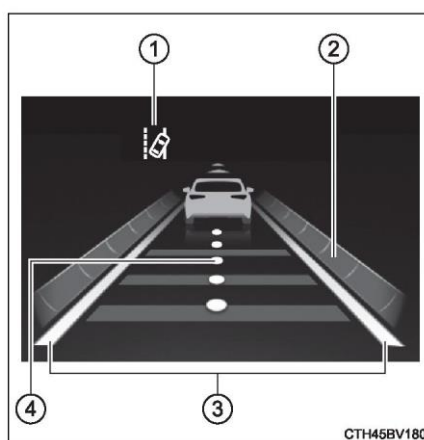

#### 2 Отображение работы функции помощи в рулевом управлении

Отображается, когда многофункциональный дисплей переключается на информационный экран систем помощи водителю.

Отображает работу функции помощи при повороте или помощи рулевого управления функции удержания полосы движения.

Отображаются обе стороны полосы: указывает на то, что включена помощь в управлении рулевым колесом для функции помощи следования по центру полосы. Когда отображается внешний край одной стороны полосы движения: указывает, что работает функция помощи при повороте.

Когда внешние края по обеим сторонам полосы мигают одновременно: предупреждает водителя о том, что необходимо выполнить действие, чтобы удержать автомобиль в центре полосы (функция удержания полосы движения).

### 3 Отображение функции предупреждения о выходе за пределы полосы

Отображается, когда многофункциональный дисплей переключается на информационный экран систем помощи водителю.

► Внутренняя область отображаемых линий белая

► Внутренняя область отображаемых линий черная

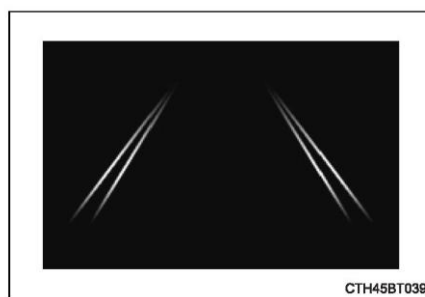
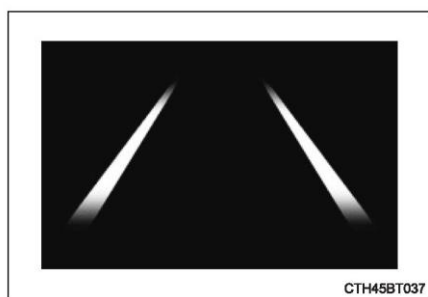

Указывает, что система распознает белую (желтую) разметку или маршрут\*. Указывает, что система не распознала белую (желтую) разметку или маршрут\*. Когда автомобиль отклоняется от полосы движения, разметку полосы движения или маршрут\* или временно не работает. белая разметка полосы движения, отображаемая сбоку автомобиля, начинает мигать оранжевым цветом.

\*: Граница между асфальтом и обочиной, например, трава, почва или бордюрный камень

### 3 Индикация следования за находящимся впереди автомобилем

Отображается, когда многофункциональный дисплей переключается на информационный экран систем помощи водителю.

Указывает на то, что работает помощь при повороте функции удержания полосы движения, т. е. отслеживается положение впереди едущего автомобиля.

Если отображается индикация следования за находящимся впереди автомобилем, и этот автомобиль движется, Ваш автомобиль может двигаться аналогичным образом. Всегда внимательно следите за окружающей обстановкой и управляйте рулевым колесом для коррекции траектории движения автомобиля и обеспечения безопасности.

---

■ Условия работы каждой из функций

• Функция предупреждения о выходе за пределы полосы

Функция будет работать только при соблюдении всех перечисленных ниже условий.

- Система LTA включена.
- Автомобиль движется со скоростью 50 км/ч или более. \*1
- Система распознала белую (желтую) разметку полосы движения или маршрут \* 2 . (Если распознана только одна сторона белой (желтой) разметки или маршрута\*2, система работает только для распознанной стороны. )
- Ширина полосы движения составляет примерно 3 метра или более.
- Рычаг указателей поворота не нажат.
- Автомобиль не движется по крутому повороту.
- Не обнаружены неисправности системы. (→ С. 274)

\*1: Когда функция удержания полосы движения включена, она будет работать, даже если скорость автомобиля ниже 50 км/ч.

\*2: Граница между асфальтом и обочиной, например, трава, почва или бордюрный камень

• Функция помощи при повороте

Эта функция работает при выполнении всех следующих условий в дополнение к условиям работы для функции предупреждения о выходе за пределы полосы.

- Автомобиль не ускоряется и не замедляется на постоянную или большую величину.
  - Рулевое колесо не приводится в действие с соответствующим усилием для смены полосы движения.
  - Системы ABS, VSC, TRC и PCS не работают.
  - TRC или VSC не выключена.
- Функция предупреждения о вилении автомобиля

Функция будет работать только при соблюдении всех перечисленных ниже условий.

- Установите «Предупреждение о вилении» на ON  
экране /значок настроек/ многофункционального  
дисплея в положение «ON» (→ С. 107, 123).
  - Автомобиль движется со скоростью 50 км/ч или более.
  - Ширина полосы движения составляет примерно 3 метра или более.
  - Не обнаружены неисправности системы. (→ С. 274)
- Функция удержания полосы движения

Функция будет работать только при соблюдении всех перечисленных ниже условий.

- Система LTA включена.
- «Отслеживание центральной линии» под /значок настройки/ на многофункциональном дисплее установлено на «ON».  
(→ С. 107, 123)
- Функция распознала белую (желтую) разметку полосы движения или положение впереди едущего автомобиля (кроме случаев, когда впереди идет небольшое транспортное средство, например мотоцикл).



- Система динамического радарного круиз-контроля в полном диапазоне скоростей работает в режиме контроля расстояния между автомобилями.
  - Ширина полосы составляет приблизительно от 3 до 4 м.
  - Рычаг указателей поворота не нажат.
  - Автомобиль не движется по крутому повороту.
  - Не обнаружены неисправности системы. (→ С. 274)
  - Автомобиль не ускоряется и не замедляется на постоянную или большую величину.
  - Рулевое колесо не приводится в действие с соответствующим усилием для смены полосы движения.
  - Системы ABS, VSC, TRC и PCS не работают.
  - TRC или VSC не выключена.
  - Предупреждение о выпуске из рук рулевого колеса не отображается. (→ С. 273)
  - Автомобиль движется по центру полосы.
  - Функция помощи при повороте не работает.
  - **Временное отключение функций**
    - Если условия работы функции перестают выполняться, функция может быть временно отключена. Однако когда все условия работы функции выполняются вновь, работа функции автоматически возобновляется. (→ С. 271)
    - Если условия работы (→ С. 271) больше не выполняются во время работы функции удержания полосы движения, может звучать звуковой сигнал, указывающий на то, что функция временно отключена.
  - **Функция помощи при повороте / функция удержания полосы движения**
    - В зависимости от скорости автомобиля, ситуации с выходом за пределы полосы, состояния дорожного покрытия и т. п. водитель может не чувствовать работу функции, либо функция может не работать.
    - Воздействие на рулевое колесо водителя имеет приоритет над рулевым управлением этой функции.
    - Не пытайтесь проверять работу функции помощи при повороте.
  - **Функция предупреждения о выходе за пределы полосы**
    - Предупреждающий звуковой сигнал может быть плохо слышен из-за внешних шумов, воспроизведения аудио и т. п.
    - Если край направления движения\* является нечетким или непрямым, функция предупреждения о выходе за пределы полосы может не сработать.
    - Не пытайтесь проверять работу функции предупреждения о выходе за пределы полосы.
- \*: Граница между асфальтом и обочиной, например, трава, почва или бордюрный камень

■ Предупреждение о выпуске из рук рулевого колеса

В следующих случаях на многофункциональном дисплее отображаются предупреждающее сообщение, призывающее водителя держать рулевое колесо, и значок, показанный на рисунке. Когда система определяет, что водитель держит руль, предупреждение исчезает. Независимо от предупреждения, всегда используйте систему, держа обе руки на рулевом колесе.



• При работе функции удержания полосы движения система определяет, что водитель едет, не держась за руль. Если водитель продолжает ехать без рук на рулевом колесе, раздается звуковой сигнал, предупреждающий водителя, и эта функция временно отключается. Это предупреждение срабатывает также, когда водитель в течение некоторого времени управляет автомобилем лишь с небольшими манипуляциями с рулевым колесом.

• Когда функция удержания полосы движения работает и автомобиль движется по повороту, система определяет, что автомобиль может покинуть полосу движения. В зависимости от состояния автомобиля и дорожных условий предупреждение может не сработать. Кроме того, если система определяет, что автомобиль движется по повороту, предупреждение будет отображено раньше, чем если бы он двигался по прямой.

• Если система определяет, что водитель едет, не держась за руль, срабатывает помощь при повороте. Если водитель продолжает ехать без рук на рулевом колесе и работает функция помощи при повороте, раздается звуковой сигнал, предупреждающий водителя. При каждом звучании сигнала его продолжительность постепенно увеличивается.

■ Функция предупреждения о вилении автомобиля

Когда работает функция предупреждения о вилении автомобиля, если система определяет, что автомобиль виляет, раздается звуковой сигнал, а на многофункциональном дисплее отображается предупреждающее сообщение, призывающее водителя отдохнуть, и значок, показанный на рисунке.



В зависимости от состояния автомобиля и дорожных условий предупреждение может не сработать.

■ **Предупреждающее сообщение**

Если на многофункциональном дисплее отображается следующее предупреждающее сообщение, и индикатор LTA горит оранжевым, выполните соответствующие процедуры устранения неисправностей. Если отображается другое предупреждающее сообщение, следуйте инструкциям на экране.

- «Неисправность системы LTA. Обратитесь к дилеру»

Система может работать неправильно. Обратитесь к дилеру Toyota для проверки автомобиля.

- «Система LTA недоступна»

Неисправность датчика не передней камеры привела к временному отключению системы.

Выключите систему LTA и подождите некоторое время, затем снова включите ее.

- «Система LTA недоступна при текущем значении скорости»

Функция недоступна, так как скорость автомобиля выходит за пределы рабочего диапазона LTA. Снизьте скорость.

■ **Персональная настройка**

Параметры функции можно изменить. (→ С. 114, 129)

## Динамический радарный круиз-контроль в полном диапазоне скоростей

### Описание функций

В режиме контроля расстояния между автомобилями автомобиль автоматически ускоряется, замедляется и останавливается для соответствия изменениям скорости впереди идущего автомобиля, даже если педаль акселератора не нажимается. В режиме круиз-контроля автомобиль движется с постоянной скоростью.

Используйте динамический радарный круиз-контроль в полном диапазоне скоростей на скоростных шоссе и автомагистралях.

- Режим контроля расстояния между автомобилями (→ С. 279)
- Режим поддержания постоянной скорости (→ С. 286)

### Компоненты системы

#### ■ Индикация приборов

- 1 Многофункциональный дисплей
- 2 Регулировка скорости
- 3 Индикаторы

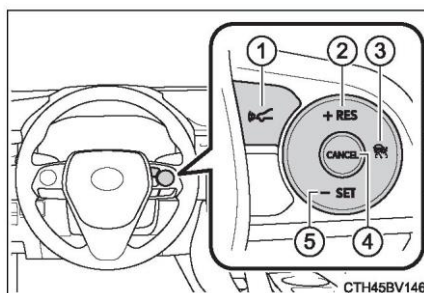

#### ■ Переключатели управления

- 1 Переключатель установки расстояния между автомобилями
- 2 Переключатель «+RES»
- 3 Главный переключатель круиз-контроля
- 4 Переключатель отмены
- ⑤ Переключатель «-SET»

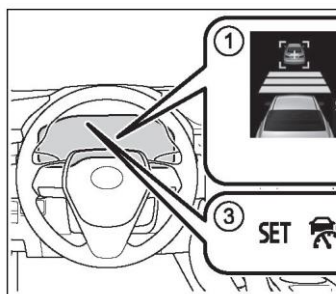

#### ПРЕДУПРЕЖДЕНИЕ

■ Перед использованием динамического радарного круиз-контроля в полном диапазоне скоростей

• Водитель несет полную ответственность за безопасное управление автомобилем. Не полагайтесь исключительно на эту систему, всегда обращайтесь пристальное внимание на окружающую обстановку и придерживайтесь безопасного стиля вождения.

• Динамический радарный круиз-контроль в полном диапазоне скоростей обеспечивает помощь водителю с целью снижения нагрузки на него. Однако у системы есть ограничения.

Внимательно прочитайте следующие условия. Не слишком полагайтесь на эту систему и соблюдайте осторожность при вождении.

• Ситуации, в которых датчик может неправильно обнаруживать находящийся впереди автомобиль: → С. 289

• Условия, в которых режим контроля расстояния между автомобилями может работать неправильно: → С. 290

• Устанавливайте скорость в соответствии с ограничением скорости на дороге, транспортным потоком, дорожными условиями, погодными условиями и т. д. Проверка установленной скорости является обязанностью водителя.

• Даже при нормальном функционировании системы параметры впереди идущего автомобиля, обнаруженного системой, могут отличаться от того, что видит водитель. Поэтому водитель всегда должен сохранять бдительность, оценивать опасность каждой ситуации и соблюдать меры предосторожности при вождении. Вождение, полагаясь исключительно на эту систему или полагая, что она обеспечит безопасность, может привести к аварии с серьезными травмами вплоть до летального исхода.

• Выключите динамический радарный круиз-контроль в полном диапазоне скоростей при помощи главного переключателя круиз-контроля, когда он не используется.

## ПРЕДУПРЕЖДЕНИЕ

### ■ Меры предосторожности в отношении систем помощи водителю

Из-за ограничений помощи, предоставляемой системой, соблюдайте следующие меры предосторожности.

Это может стать причиной аварии с серьезными травмами или летальным исходом.

- **Помощь водителю при измерении расстояния**  
Динамический радарный круиз-контроль в полном диапазоне скоростей предназначен только для помощи водителю в определении расстояния между его автомобилем и определенным автомобилем, движущимся впереди. Это не механизм, позволяющий неосторожное или небрежное вождение, и не система, способная помочь водителю в условиях плохой видимости.

Водителю по-прежнему необходимо внимательно следить за обстановкой вокруг автомобиля.

- **Помощь водителю при оценке правильного расстояния**  
Динамический радарный круиз-контроль в полном диапазоне скоростей определяет, находится ли расстояние между данным автомобилем и идущем впереди автомобилем в заданном диапазоне. Однако ничего другого он не определяет. Поэтому водителю необходимо сохранять абсолютную бдительность и оценивать опасность в любой ситуации.

- **Помощь водителю в управлении автомобилем**  
Динамический радарный круиз-контроль в полном диапазоне скоростей не включает в себя функции, которые позволяют предотвратить или избежать столкновения с движущимися впереди автомобилями. Поэтому, если может возникнуть какая-либо опасность, водитель должен немедленно взять на себя непосредственное управление автомобилем и принять соответствующие меры для обеспечения полной безопасности.

**ПРЕДУПРЕЖДЕНИЕ**

■ Ситуации, не подходящие для использования динамического радарного круиз-контроля в полном диапазоне скоростей

Не пользуйтесь динамическим радарным круиз-контролем в полном диапазоне скоростей в любой из перечисленных ниже ситуаций.

Несоблюдение этого требования может привести к потере контроля над автомобилем и аварии с серьезными травмами или летальным исходом.

- На дорогах с пешеходами или велосипедистами и т. д.
- В условиях интенсивного движения
- На дорогах с крутыми поворотами
- На извилистых дорогах
- На скользких дорогах, например, на дорогах после дождя или выпадения снега
- Скорость автомобиля может превышать установленную скорость на крутых спусках или при подъеме и спуске по неровным дорогам.
- На въезде на автомагистрали и главные дороги
- Когда на точность обнаружения датчиков влияют плохие погодные условия (туман, снег, песчаная буря, сильный дождь и т. д.)
- Дождевые капли, снег и т.п. на передней поверхности радара или передней камеры
- В дорожных условиях, требующих частого ускорения и замедления
- При аварийной буксировке
- Когда часто звучит звуковой сигнал предупреждения о сближении

**Движение в режиме контроля расстояния между автомобилями**

В этом режиме для обнаружения автомобилей, следующих впереди на расстоянии до 100 м, для определения расстояния между Вашим автомобилем и впереди идущим автомобилем, а также для обеспечения надлежащего расстояния до впереди идущего автомобиля используется радар. Можно также задать расстояние между автомобилями с помощью соответствующего переключателя.

При спуске со склона расстояние между автомобилями может уменьшаться.

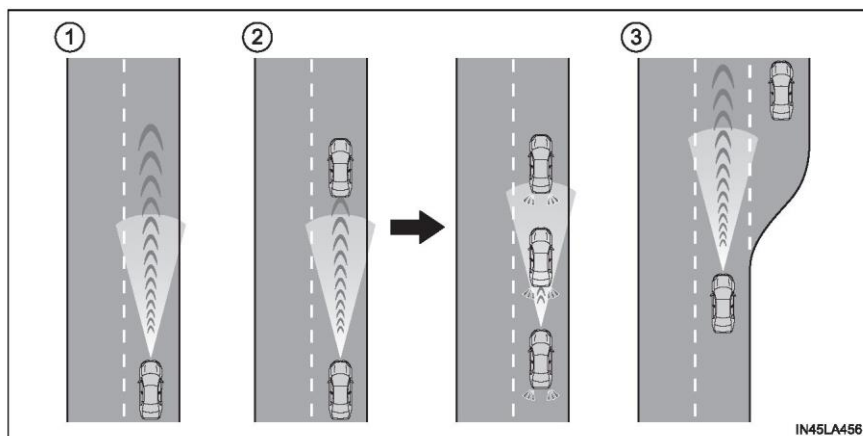

1 Пример движения с постоянной скоростью

Впереди нет автомобилей

Автомобиль движется со скоростью, заданной водителем.

2 Пример движения с замедлением и следования за другим автомобилем

Когда скорость движущегося впереди транспортного средства ниже установленной скорости автомобиля

Если впереди обнаружен автомобиль, система автоматически снизит скорость. Когда требуется значительное замедление, система задействует тормоза (в этот момент загораются стоп-сигналы). Система подстраивается под изменение скорости впереди идущего автомобиля для поддержания заданного водителем расстояния между автомобилями. Предупреждение о приближении отображается, когда система не может замедлить движение в достаточной степени, чтобы предотвратить сближение автомобиля с впереди едущим автомобилем.

Если движущийся впереди автомобиль останавливается, Ваш автомобиль тоже остановится (автомобиль останавливается системой). После того как находящийся впереди автомобиль начнет движение, возобновить следование за ним можно нажатием переключателя «+RES» или нажатием педали акселератора (операции начала движения). Если не выполнить операцию начала движения, система продолжит удерживать автомобиль на месте.



Если включен рычаг указателей поворота и автомобиль перемещается в полосу обгона при движении со скоростью 80 км/ч и более, автомобиль ускорится, чтобы увереннее обогнать другой автомобиль.

Система может распознавать полосу обгона только по положению рулевого колеса на автомобиле (положение левого и правого водителя). Если автомобиль въезжает в зону, где полоса обгона находится на другой стороне, чем обычное движение, автомобиль может ускориться, когда рычаг указателя поворота используется в направлении, противоположном полосе обгона

(например, если водитель обычно едет в зоне, где полоса обгона находится справа, но затем выезжает на участок, где полоса обгона находится слева, автомобиль может ускориться при включении правого указателя поворота).

### 3 Пример ускорения

Когда впереди нет транспортного средства, которое движется со скоростью ниже установленной скорости автомобиля

Система разгоняет автомобиль до достижения заданной скорости. Затем система переходит в режим поддержания скорости.

### Задание скорости автомобиля (режим контроля расстояния между автомобилями)

**1** Для включения круиз-контроля нажмите главный переключатель круиз-контроля.

Загорится индикатор динамического радарного круиз-контроля, и на многофункциональном дисплее отобразится сообщение.

Для выключения круиз-контроля нажмите переключатель еще раз.

Если нажать и удерживать главный переключатель круиз-контроля в течение 1,5 секунд или дольше, система активируется в режиме круиз-контроля. (→ С. 286)

**2** Чтобы задать скорость, разгоните или замедлите автомобиль до желаемой скорости (30 км/ч или выше) при помощи педали акселератора и нажмите переключатель «-SET».

Загорится индикатор «SET» системы круиз-контроля.

Скорость автомобиля в момент отпускания переключателя становится заданной скоростью.

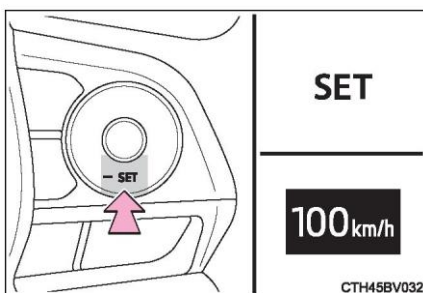
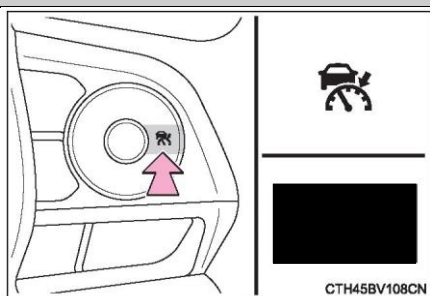

## 1 Регулировка заданной скорости

### • Регулировка заданной скорости с помощью переключателя

Для изменения заданной скорости нажмите переключатель «+RES» или «-SET», пока не отобразится требуемая скорость.

#### 1 Повышение скорости

(кроме ситуаций, когда автомобиль остановлен системой при активном режиме контроля расстояния между автомобилями)

#### 2 Понижение скорости

Точная настройка: нажмите этот переключатель.

Значительная регулировка: нажмите и удерживайте переключатель, чтобы изменить скорость, отпустите переключатель, когда достигнута нужная скорость.

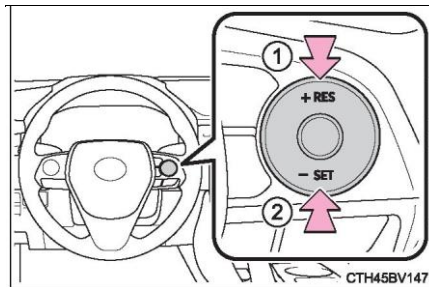

В режиме контроля расстояния между автомобилями заданная скорость увеличивается или уменьшается следующим образом:

Точная настройка: изменяется на 1 км/ч при каждом нажатии переключателя

Значительная регулировка: увеличивается или уменьшается с шагом 5 км/ч, пока переключатель нажат

В режиме контроля заданной скорости (→ С. 286) заданная скорость будет увеличиваться или уменьшаться следующим образом:

Точная настройка: изменяется на 1 км/ч при каждом нажатии переключателя  
Значительная регулировка: скорость меняется, пока нажат переключатель

### • Увеличение заданной скорости с помощью педали акселератора

1 Автомобиль можно разогнать при помощи педали акселератора.

2 Нажмите переключатель «-SET»

### Изменение расстояния между автомобилями (режим контроля расстояния между автомобилями)

При нажатии переключателя расстояние между автомобилями меняется на следующие типы:

- 1 Большое
- 2 Среднее
- 3 Короткое

Если перед Вами движется другой автомобиль, то также будет отображаться символ движущегося впереди автомобиля.

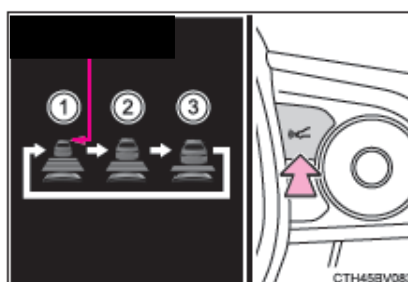

### Настройка расстояния между автомобилями (режим контроля расстояния между автомобилями)

Выберите расстояние из таблицы ниже. Обратите внимание, что расстояния, указанные в таблице,

соответствуют скорости автомобиля 80 км/ч. Расстояние между автомобилями увеличивается/уменьшается в зависимости от скорости автомобиля. Когда остановка автомобиля контролируется системой, в зависимости от ситуации автомобиль останавливается при достижении определенного расстояния.

Вариант расстояния	Расстояние между автомобилями
Большое	Около 50 м
Среднее	Около 40 м
Короткое	Около 30 м

**Возобновление следования за другим автомобилем, когда Ваш автомобиль остановлен системой (режим контроля расстояния между автомобилями)**

После того, как впереди едущее транспортное средство начало движение, нажмите переключатель «+ RES».

Ваш автомобиль возобновит следование за другим автомобилем, если педаль акселератора нажата после того, как находящийся впереди автомобиль возобновит движение.

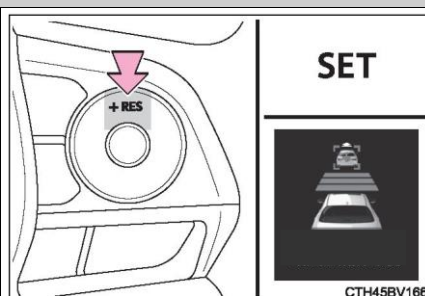

**■ Отмена и возобновление контроля скорости**

1 Нажмите переключатель отмены, чтобы отменить контроль скорости.

Контроль скорости также отменяется при нажатии на педаль тормоза.

(Если автомобиль был остановлен системой, нажатие педали тормоза не отменит настройку.)

2 Нажмите переключатель «+ RES», чтобы восстановить круиз-контроль и вернуть скорость автомобиля к заданному значению.

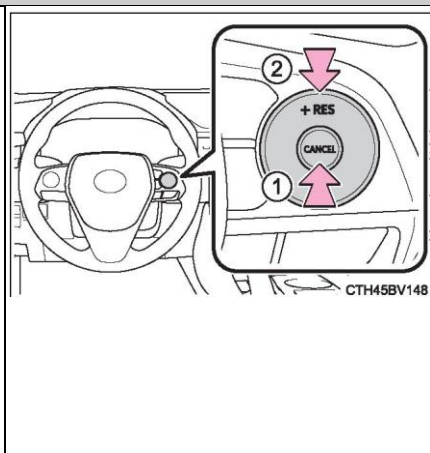

### Предупреждение о приближении (режим контроля расстояния между автомобилями)

Дисплей будет мигать, и прозвучит звуковой сигнал, чтобы предупредить водителя, если автомобиль находится слишком близко к впереди едущему автомобилю и не может быть автоматически заторможен круиз-контролем. Например, когда Вы следуете за транспортным средством, другое транспортное средство вклинивается между вами. Используйте педаль тормоза, чтобы обеспечить необходимое расстояние.

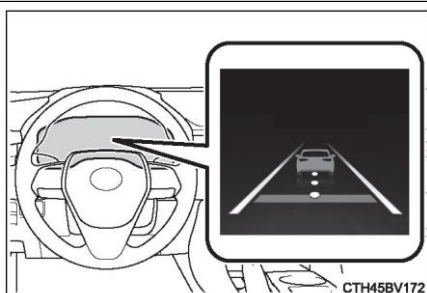

#### ■ Ситуации, когда предупреждение не подается

В приведенных ниже ситуациях предупреждение может не подаваться, даже если расстояние между автомобилями мало.

- Когда скорость впереди едущего автомобиля равна или превышает скорость Вашего автомобиля
- Когда автомобиль впереди движется с очень низкой скоростью
- Сразу же после задания скорости в системе круиз-контроля
- При нажатии педали акселератора

Снижение скорости на повороте

При движении в режиме контроля расстояния между автомобилями эта функция при необходимости снижает скорость автомобиля.

#### ■ Работа функции

Когда рулевое колесо начинает поворачиваться, скорость автомобиля снижается. Когда рулевое колесо возвращается в центральное положение, замедление прекращается.

В зависимости от обстоятельств скорость автомобиля возвращается к скорости, установленной в режиме контроля дистанции.

Когда требуется контроль дистанции, например, когда транспортное средство впереди вклинивается перед Вашим

---

**автомобилем, функция снижения скорости на повороте  
отключается.**

■ Индикация работы

Отображается, когда скорость автомобиля снижается.

Когда замедление скорости прекращается, индикация исчезает.

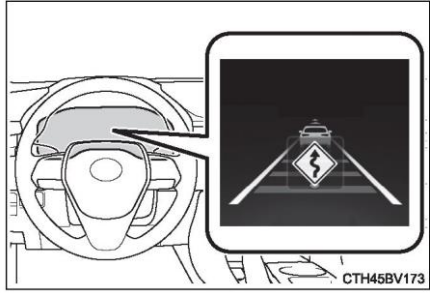

■ Изменение настроек функции снижения скорости на повороте

Функцию снижения скорости на повороте можно включить/отключить и отрегулировать интенсивность снижения скорости можно с помощью /значок настроек/ на многофункциональном дисплее (→ С. 107, 123).

При каждом нажатии на переключатель управления приборами /Ок/ меняются настройки.

### Выбор режима поддержания постоянной скорости

При выборе режима контроля заданной скорости автомобиль поддерживает заданную скорость, но не контролирует дистанцию. Выбирайте этот режим только в том случае, когда режим контроля расстояния между автомобилями работает неверно из-за загрязнения радара и т. п.

1 Когда круиз-контроль отключен, нажмите главный переключатель круиз-контроля и удерживайте его не менее 1,5 секунд.

Индикатор динамического радарного круиз-контроля загорается сразу после нажатия переключателя. Затем он переключится на индикатор круиз-контроля.

Переключение в режим поддержания постоянной скорости возможно только при использовании переключателя и отключенном круиз-контроле.

2 Чтобы задать скорость, разгоните или замедлите автомобиль до желаемой скорости (30 км/ч или выше) при помощи педали акселератора и нажмите переключатель «-SET».

Загорится индикатор «SET» системы круиз-контроля.

Скорость автомобиля в момент отпускания переключателя становится заданной скоростью.

Регулировка заданной скорости: → С. 281

Отмена и возобновление движения с заданной скоростью: → С. 283

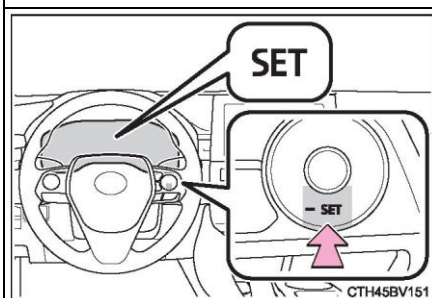
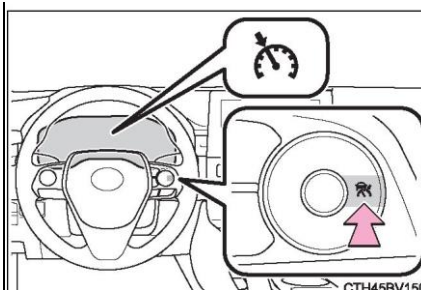



■ **Условия настройки динамического радарного круиз-контроля в полном диапазоне скоростей**

- Рычаг управления трансмиссией находится в положении D.
- Когда скорость автомобиля составляет около 30 км/ч или выше, можно установить требуемую заданную скорость.

(Однако, если скорость автомобиля устанавливается во время движения со скоростью ниже 30 км/ч, будет установлена скорость около 30 км/ч.)

■ **Разгон после установки заданной скорости движения**

Автомобиль можно разгонять при помощи педали акселератора. После ускорения автомобиль возобновляет движение с заданной скоростью. Однако в режиме контроля расстояния между автомобилями скорость автомобиля может уменьшиться до уровня ниже заданной для поддержания требуемого расстояния до движущегося впереди автомобиля.

■ **Остановка автомобиля во время работы круиз-контроля**

- При нажатии переключателя «+RES», когда находящийся впереди автомобиль стоит, режим следования за ним возобновляется, если он начинает движение в течение 3 секунд после нажатия переключателя.

- Если находящийся впереди автомобиль снова начинает движение не позднее чем через 3 секунды после остановки Вашего автомобиля, следование за ним возобновляется.

■ **Автоматическая отмена режима контроля расстояния между автомобилями**

Режим контроля расстояния между автомобилями автоматически отключается в указанных ниже ситуациях.

- Активирована система VSC.
- На некоторое время включилась система TRC.
- При отключении системы VSC или TRC.
- Датчики не могут точно работать, потому что закрыты.
- Активирована функция управление тормозами или управление ограничением выходной мощности систем помощи водителю. (Например: система предаварийного торможения, вспомогательная система контроля при трогании с места)
- Включен стояночный тормоз.
- Автомобиль остановлен системой на крутом склоне.
- Когда автомобиль остановлен системой, и обнаруживается следующее:
- Ремень безопасности водителя не пристегнут.
- Открыта дверь водителя.
- Автомобиль стоит в течение 3 минут.

Если режим контроля расстояния между автомобилями автоматически отключается по любой другой причине, кроме указанных выше, возможно, система неисправна. Обратитесь к дилеру Toyota.

■ **Автоматическая отмена режима контроля расстояния между автомобилями**

Режим контроля расстояния между автомобилями автоматически отключается в указанных ниже ситуациях.

- Фактическая скорость автомобиля более чем на 16 км/ч ниже заданной скорости.
- Фактическая скорость автомобиля опускается ниже 30 км/ч.
- Активирована система VSC.
- На некоторое время включилась система TRC.
- При отключении системы VSC или TRC.
- Активирована функция управление тормозами или управление ограничением выходной мощности систем помощи водителю. (Например: система предаварийного торможения, вспомогательная система контроля при трогании с места)

Если режим контроля скорости автоматически отключается по любой другой причине, кроме указанных выше, возможно, система неисправна. Обратитесь к дилеру Toyota.

■ **Ситуации, когда функция снижения скорости на повороте не срабатывает**

Функция снижения скорости на повороте не срабатывает в следующих ситуациях:

- Когда автомобиль движется по плавному повороту
- При нажатии педали акселератора
- Когда автомобиль движется по короткому повороту

■ **Работа тормоза**

Может быть слышен звук работы тормозов или может изменяться реакция педали тормоза, однако это не является признаком неисправности.

■ **Предупреждения и звуковые сигналы для динамического радарного круиз-контроля в полном диапазоне скоростей**

Предупреждающие сообщения и звуковые сигналы используются для индикации неисправности системы или для напоминания водителю об осторожном вождении. Если на многофункциональном дисплее отображается предупреждающее сообщение, прочтите его и следуйте приведенным в нем указаниям. (→ С. 244, 457)

### ■ Ситуации, в которых датчик может неправильно обнаруживать находящийся впереди автомобиль

В следующих случаях, в зависимости от ситуации, нажмите педаль тормоза, если замедление скорости системой недостаточно, либо нажмите педаль акселератора, если требуется ускорение. Предупреждения о сближении могут не активироваться, так как не могут точно обнаружить следующие транспортные средства (→ С. 284).

- Внезапно перестраивающиеся автомобили
- Автомобили, движущиеся с низкой скоростью
- Транспортные средства, не двигающиеся по одной полосе
- Транспортные средства с небольшой задней частью (пустые прицепы и т. д.)

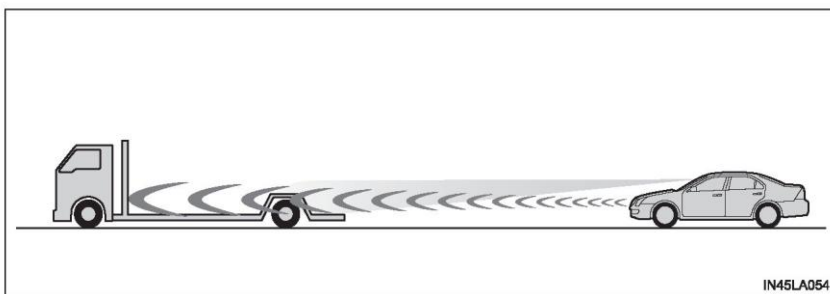

IN45LA054

- Мотоциклы, движущиеся по той же полосе
- Если работе датчика препятствуют вода или снег, летящие из-под окружающих автомобилей
- Если передняя часть Вашего автомобиля задрана (из-за большой загрузки багажного отделения и т.п.)

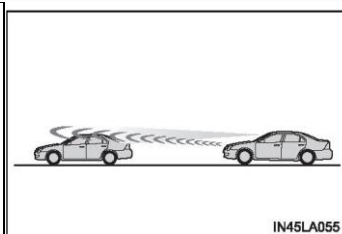

IN45LA055

- Движущийся впереди автомобиль имеет очень большой дорожный просвет

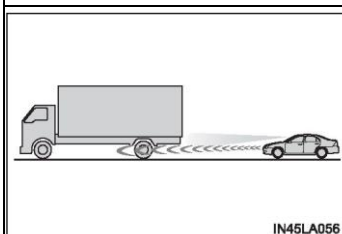

IN45LA056

■ Условия, в которых режим контроля расстояния между автомобилями может работать неправильно

В следующих ситуациях при необходимости используйте педаль тормоза (или педаль акселератора, в зависимости от обстоятельств). Поскольку датчик может не суметь правильно обнаружить движущиеся впереди автомобили, система может работать неправильно.

• Если дорога извилистая или имеет узкие полосы



• При интенсивной работе рулевым колесом или если положение автомобиля в пределах полосы нестабильно

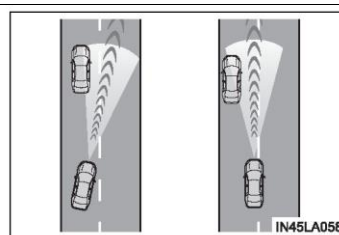

- Если движущийся впереди автомобиль внезапно замедляется
  - При движении по дороге, окруженной строительными конструкциями, например по туннелю или металлическому мосту
  - Когда скорость автомобиля падает до заданной значения после нажатия педали акселератора при ускорении автомобиля
- Ситуации, когда функция снижения скорости на повороте не может правильно сработать

Функция снижения скорости на повороте может не работать в следующих ситуациях:

- Когда автомобиль движется по повороту подъема/спуска
- Когда направление движения автомобиля отличается от формы поворота
- Когда скорость автомобиля при входе в поворот слишком высока
- При резком повороте рулевого колеса

## Система Stop & Start

Когда автомобиль останавливается (например, на светофоре, перекрестке и т. д.), система Stop & Start останавливает и запускает двигатель в зависимости от нажатия педали тормоза или рычага переключения передач, чтобы повысить экономию топлива и снизить уровень шума при холостом ходу двигателя.

### Работа системы Stop & Start

#### ■ Остановка двигателя

При движении с выбранным положением рычага управления трансмиссией D нажмите педаль тормоза и остановите автомобиль. Двигатель остановится автоматически.

Когда двигатель остановлен, горит индикаторная лампа системы Stop & Start.

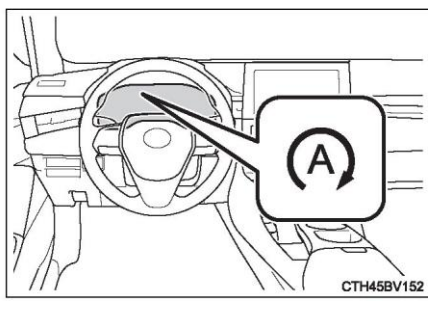

#### ■ Повторный запуск двигателя

Отпустите педаль тормоза. Двигатель запустится автоматически. Когда двигатель запущен, гаснет индикаторная лампа системы Stop & Start.

#### ■ Работа системы удержания тормоза

- Если отпустить педаль тормоза, когда система Stop & Start останавливает двигатель, то он останется остановленным.
- Если нажать педаль акселератора, когда система Stop & Start останавливает двигатель, то он перезапустится.
- Если двигатель перезапускается, когда система Stop & Start останавливает двигатель, система удержания тормоза будет продолжать действовать на тормоз до тех пор, пока будут действовать условия работы системы удержания тормоза.

(→ С. 221)

### Отключение системы Stop & Start

Нажмите кнопку отмены системы Stop & Start, чтобы ее отключить.

Загорается индикатор отключения системы Stop & Start.

Повторное нажатие переключателя активирует систему Stop & Start, а индикатор отмены системы Stop & Start гаснет.

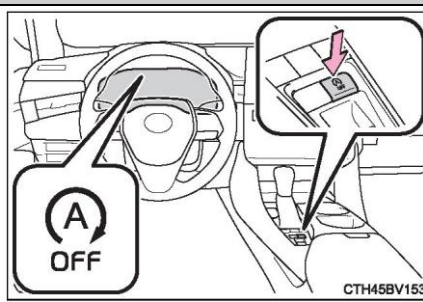

#### ■ Автоматическое отключение системы Stop & Start

Если система Stop & Start отключена с помощью кнопки отмены, она автоматически перезапускается после выключения переключателя двигателя и перезапуска двигателя.

### Вспомогательная система управления при трогании на склоне

Когда автомобиль находится на склоне и система Stop & Start останавливает двигатель, если педаль тормоза отпущена, тормозное усилие временно сохраняется до тех пор, пока двигатель не перезапустится и не будет создана движущая сила, чтобы предотвратить скатывание автомобиля назад. Когда создается движущая сила, удерживающая тормозная сила автоматически отменяется.

- Эта функция работает как на ровных дорогах, так и на крутых склонах.
- Тормозная система может издавать звуки, но это не свидетельствует о неисправности.
- Отклик педали тормоза может различаться и может возникать вибрация, но это не указывает на неисправность.

■ **Основные положения использования**

- Если переключатель двигателя нажат, когда система Stop & Start останавливает двигатель, функция автоматического запуска двигателя не может перезапустить двигатель. В этом случае перезапустите двигатель обычным способом запуска двигателя. (→ С. 200)
  - Когда двигатель перезапускается системой Stop & Start, электрическая розетка может быть временно недоступна, но это не указывает на неисправность.
  - Установка и демонтаж электрических компонентов или беспроводных устройств может повлиять на работу системы Stop & Start. Для получения подробной информации обратитесь к дилеру Toyota.
  - При длительной парковке выключите переключатель двигателя, чтобы полностью остановить двигатель.
  - Управление рулевым колесом может на мгновение стать сложным, когда система Stop & Start перезапускает двигатель.

■ **Условия работы**

- Система Stop & Start работает при соблюдении всех следующих условий:
  - Некоторое время управляли автомобилем.
  - Выжмите педаль тормоза. (за исключением остановки автомобиля с динамическим радарным круиз-контролем в полном диапазоне скоростей)
  - Выберите положение D.
  - Ремень безопасности водителя пристегнут.
  - Дверь водителя закрыта.
  - Автомобиль с селекторным переключателем режима движения: в качестве режима движения выберите NORMAL или ECO.
  - Выключен обогрев ветрового стекла.
  - Педаль акселератора не нажата.
  - Двигатель полностью прогрет.
  - Наружная температура составляет  $-5^{\circ}\text{C}$  или выше.
  - Капот закрыт. (→ С. 295)

В следующих ситуациях двигатель может не выключаться интеллектуальной системой Stop & Start. Это не означает неисправность системы Stop & Start.

- При использовании системы кондиционирования воздуха.
- Когда аккумуляторная батарея периодически заряжается.
- При низком уровне заряда аккумуляторной батареи, например, когда автомобиль припаркован в течение длительного времени и заряд батареи упал, электрическая нагрузка большая, температура электролита батареи слишком низкая или батарея устарела.
- Когда вакуум усилителя тормозов низкий.
- Когда после перезапуска двигателя прошло мало времени.
- Когда автомобиль часто останавливается, например, в пробке.
- Когда температура охлаждающей жидкости двигателя или температура масла коробки передач слишком низкая или слишком высокая.
- При остановке на крутом склоне.
- Вождение автомобиля осуществляется на большой высоте над уровнем моря.
- Когда температура электролита аккумуляторной батареи слишком низкая или слишком высокая.
- Через некоторое время после отключения и повторного подключения клемм аккумулятора.
- Если нажать педаль акселератора, когда система Stop & Start останавливает двигатель, то он автоматически перезапустится при соблюдении любого из следующих условий:  
(Управляйте автомобилем так, чтобы система Stop & Start снова остановила двигатель. )
- Включена система кондиционирования воздуха.
- Обогрев ветрового стекла включен.
- Рычаг управления трансмиссией переведен из положения D или P.
- Рычаг управления трансмиссией переведен из положения P. (Если система Stop & Start останавливает двигатель, когда рычаг управления трансмиссией находится в положении P. )
- Открыта дверь водителя.
- Автомобиль с селекторным переключателем режима движения: переключение из режима движения NORMAL или ECO в другой режим.
- Нажмите кнопку отмены системы Stop & Start.
- Управление рулевым колесом.
- Нажата педаль акселератора.
- Автомобиль трогается на склоне.
- Когда автомобиль впереди начинает движение. (При остановке автомобиля динамическим радарным круиз-контролем в полном диапазоне скоростей. )
- Когда система Stop & Start останавливает двигатель, он может автоматически перезапуститься при следующих условиях: (Управляйте автомобилем так, чтобы система Stop & Start снова остановила двигатель. )
- При многократном или резком нажатии на педаль тормоза.
- При использовании системы кондиционирования воздуха.
- При работе с переключателем системы кондиционирования воздуха (выключателем обогревателя ветрового стекла и т. д.).
- При низком заряде аккумуляторной батареи.



#### **При открытии капота**

• При открытии капота, когда система Stop & Start останавливает двигатель, двигатель глохнет и функция автоматического запуска двигателя не может снова запустить двигатель. В этом случае перезапустите двигатель обычным способом запуска двигателя. (→ С. 200)

Если капот закрыт после того, как двигатель включён с открытым капотом, интеллектуальная система Stop & Start работать не будет. Закройте капот, выключите переключатель двигателя, подождите 30 секунд или более и затем запустите двигатель.

#### **■ Работа системы кондиционирования воздуха, когда система Stop & Start останавливает двигатель**

Когда кондиционер работает в автоматическом режиме и система Stop & Start останавливает двигатель, вентилятор может работать на низкой скорости или останавливаться, чтобы предотвратить повышение или понижение температуры в салоне.

Нажатие кнопки отмены Stop & Start отключает систему Stop & Start, оптимизируя работу системы кондиционирования воздуха, когда автомобиль остановлен.

Когда запотевают ветровое стекло

Обогрев ветрового стекла включен. (→ С. 335, 343)

Если ветровое стекло запотевают, нажмите кнопку отмены системы Stop & Start, чтобы отключить ее.

Если появляется странный запах из системы кондиционирования воздуха

Нажмите кнопку отмены системы Stop & Start, чтобы ее отключить.

#### **■ Изменение времени остановки на холостом ходу, когда система кондиционирования воздуха включена**

Время работы системы Stop & Start при включенной системе кондиционирования воздуха можно изменить, нажав /значок настроек/ на многофункциональном дисплее (→ С. 114). (Нельзя изменить время работы системы Stop & Start, когда система кондиционирования воздуха выключена. )

### **Информация на многофункциональном дисплее**

В следующих случаях на многофункциональном дисплее может появиться /значок/ и сообщение.

• Когда система Stop & Start не может остановить двигатель

**/значок/ «Чтобы запустить, сильнее нажмите на педаль тормоза»**

• Педаль тормоза нажата не до конца.

→ **Если сильнее нажать на педаль тормоза, система сработает.**

«Неспециализированная аккумуляторная батарея»

• Может быть установлена аккумуляторная батарея, не относящаяся к интеллектуальной системе Stop & Start.

• **Обратитесь к дилеру Toyota для проверки автомобиля.**

«Во время зарядки аккумуляторной батареи»

• Заряд аккумуляторной батареи может быть низким.

• Остановка двигателя временно запрещена и приоритет отдается зарядке батареи. После того как двигатель поработает некоторое время, запустится система.

• Возможно, идет подзарядка

• **После завершения подзарядки (1 час) можно использовать систему.**

• Если отображение продолжается в течение длительного времени (более 1 часа)

**Аккумуляторная батарея может быть старая. Для получения подробной информации обратитесь к дилеру Toyota и др.**

/значок/ «Интеллектуальная система Stop & Start недоступна»

• Система Stop & Start временно отключена.

• Запустить двигатель на некоторое время.

• Двигатель мог быть запущен с открытым капотом.

• **Закройте капот, выключите переключатель двигателя, подождите 30 секунд или более и затем запустите двигатель.**

«Подготовка»

• Вождение автомобиля осуществляется на большой высоте над уровнем моря.

• Когда вакуум усилителя тормозов низкий.

Система запускается, когда вакуум усилителя тормозов достигает определенного уровня.

«Приоритет кондиционирования»

• Система кондиционирования воздуха включена или используется.

• Обогрев ветрового стекла включен.

- **Двигатель перезапускается автоматически, когда система Stop & Start останавливает двигатель.**

**«Подготовка»**

- **Педаль тормоза нажата сильно или неоднократно.**

*Система запускается после запуска двигателя и достижения вакуумом усилителя тормозов определённого уровня.*

«Приоритет кондиционирования»

- Система кондиционирования воздуха включена или используется.

- Обогрев ветрового стекла включен.

«Во время зарядки аккумуляторной батареи»

- Заряд аккумуляторной батареи может быть низким.

→ Система активируется при работающем двигателе для полной зарядки аккумулятора.

- **Когда подается звуковой сигнал:**

Если дверь водителя открывается, когда система Stop & Start останавливает двигатель и рычаг управления трансмиссией находится в положении D, раздается звуковой сигнал и мигает индикатор системы Stop & Start. Чтобы выключить звуковой сигнал, закройте дверь водителя.

- **Функция защиты системы Stop & Start**

- Когда громкость аудиосистемы высокая, вывод звука может внезапно прерваться, чтобы снизить потребление энергии аккумуляторной батареи. Используйте аудиосистему на умеренном уровне громкости, чтобы предотвратить прерывание звучания аудиосистемы. Если аудиосистема была прервана, выключите переключатель двигателя, подождите 3 секунды или более, а затем переведите переключатель двигателя в режим «ACCESSORY» или «IGNITION ON», чтобы перезапустить аудиосистему.

Если отсоединить и снова подсоединить клеммы аккумуляторной батареи, аудиосистема может не запуститься. В этом случае выключите переключатель двигателя, а затем повторите следующие действия два раза, чтобы включить аудиосистему в обычном режиме.

- Переведите переключатель двигателя в режим «IGNITION ON», затем выключите переключатель двигателя.

■ **При замене аккумулятора**

(→ С. 204)

- **Если индикатор отключения системы Stop & Start мигает**

Система может быть неисправна. Обратитесь к дилеру Toyota для проверки автомобиля.

- **Если на многофункциональном дисплее отображается сообщение «Неисправность интеллектуальной системы Stop & Start», обратитесь к дилеру»** Возможно, система неисправна. Обратитесь к дилеру Toyota для проверки автомобиля.

### ПРЕДУПРЕЖДЕНИЕ

#### ■ Работа системы Stop & Start

Если автомобиль находится в плохо проветриваемом помещении, обязательно отключайте систему Stop & Start.

Если не отключить, двигатель может неожиданно запуститься повторно, в результате чего выхлопные газы будут собираться и попадать в автомобиль, что может привести к нанесению тяжкого вреда здоровью или даже к смерти.

• Не покидайте автомобиль, пока система Stop & Start останавливает двигатель (пока горит индикатор системы Stop & Start). В противном случае функция автоматического запуска двигателя может стать причиной аварии.

• Когда система Stop & Start останавливает двигатель (когда горит индикатор системы Stop & Start), нажмите педаль тормоза и при необходимости включите стояночный тормоз.

### ВНИМАНИЕ

#### ■ Обеспечение правильной работы системы

Интеллектуальная система Stop & Start может работать неправильно при возникновении следующих ситуаций. Обратитесь к дилеру Toyota для проверки автомобиля.

Индикатор напоминания о ремне безопасности водителя и переднего пассажира мигает, когда ремень безопасности водителя пристегнут.

Даже при непристегнутом ремне безопасности водителя индикатор напоминания о ремне безопасности водителя и переднего пассажира не горит.

Когда переключатель внутреннего освещения находится в положении двери, индикатор открытой двери или внутреннее освещение загораются, даже если дверь водителя закрыта.

Когда переключатель внутреннего освещения находится в положении двери, индикатор открытой двери или внутреннее освещение не загораются, даже если дверь водителя закрыта.

## BSM (монитор слепых зон)\*

### Описание монитора слепых зон

Монитор слепых зон — это система, включающая в себя 2 функции;

- Функция BSM (монитор слепых зон) помогает водителю принимать решения при смене полосы движения
- Функция RCTA (система помощи при выезде с парковки задним ходом) помогает водителю при движении задним ходом

Эти функции используют одни датчики.

### 4-5. Использование систем помощи при вождении 299

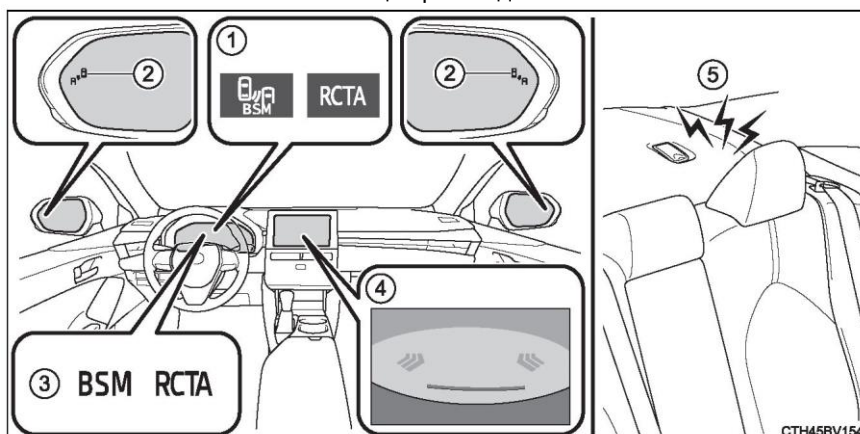

1 Многофункциональный дисплей

Включение/выключение функции BSM/RCTA. (→ С. 300)

2 Яркость подсветки наружных зеркал заднего вида

Функции BSM:

Если в слепой зоне обнаружен автомобиль, загорается индикатор наружных зеркал заднего вида, когда не используется рычаг указателей поворота; индикатор наружных зеркал заднего вида мигает, когда рычаг указателей поворотов используется.

Функции RCTA:

При обнаружении автомобиля, приближающегося сзади справа или слева от автомобиля, мигает индикатор наружного зеркала заднего вида.

3 Индикатор BSM / индикатор RCTA

Индикатор горит, когда включается / выключается функция BSM/RCTA.

\*: При наличии

#### 4 Дисплей навигационной системы (только функция RCTA)

Если обнаружен автомобиль, приближающийся сзади справа или сзади слева от автомобиля, со стороны обнаружения отображается значок RCTA (→ С. 305).

#### 5 Звуковой сигнал RCTA (только функция RCTA)

При обнаружении автомобиля, приближающегося сзади справа или слева от автомобиля, звучит звуковой сигнал за задними сиденьями.

#### **Включение/выключение функции BSM/RCTA**

Функцию BSM/RCTA можно включить/отключить на экране /значок настроек/ многофункционального дисплея.

(→ С. 129)

##### ■ Видимость индикатора наружных зеркал заднего вида

При ярком солнечном свете трудно увидеть индикатор наружных зеркал заднего вида.

##### ■ Слышимость звукового сигнала RCTA

Функцию RCTA можно не услышать при большом шуме (например, высокой громкости динамиков).

■ Когда на многофункциональном дисплее отображается «Функция BSM недоступна» или «Система помощи при выезде с парковки задним ходом недоступна» Вокруг датчиков заднего бампера может быть лед, снег, грязь и т. д. (→ С. 301)

Как только лед, снег, грязь и т. д. будут счищены с заднего бампера, система возобновит нормальную работу. Кроме того, датчики могут не работать должным образом при движении в очень жаркую или холодную погоду.

##### ■ Когда неисправен монитор слепых зон

При неисправности системы из-за любой из следующих причин отображается предупреждающее сообщение:

- Датчики неисправны
- Датчики загрязнены
- Высокая или низкая температура наружного воздуха
- Ненормальное напряжение датчиков

**ПРЕДУПРЕЖДЕНИЕ****■ Обращение с радарными датчиками**

С левой и правой стороны заднего бампера автомобиля установлены датчики монитора слепых зон. Соблюдайте следующие правила, чтобы обеспечить правильную работу монитора слепых зон.

• Всегда держите датчики на бампере и область вокруг них в чистоте. Если датчики на заднем бампере или область вокруг них загрязнены или покрыты снегом, монитор слепых зон не работает, о чем появляется предупреждающее сообщение.

В этом случае очистите грязь или снег и проедьте на автомобиле примерно 60 минут с соблюдением условий работы функции BSM. Если сообщение не исчезает, обратитесь к дилеру Toyota для проверки автомобиля.

• Не подвергайте датчик заднего бампера или область вокруг него сильным ударам.

Даже если датчик немного смещен, система может не сработать и правильно обнаружить транспортное средство.

В следующих ситуациях обратитесь к дилеру Toyota для проверки автомобиля.

- Датчик или область вокруг него подверглась сильному удару.
- Имеются царапины или вмятины в области вокруг датчика, либо его части разломаны.
- Не разбирайте радарный датчик.
- Не прикрепляйте аксессуары или наклейки к датчику на бампере или вокруг него.
- Не модифицируйте датчик заднего бампера или область вокруг него.
- Не окрашивайте задний бампер в любой цвет, кроме официальных цветов Toyota.

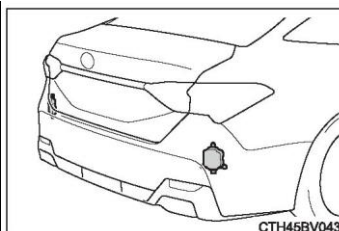

## Функции BSM

Функция BSM использует радарные датчики для обнаружения транспортных средств на соседних полосах, которые обычно не отражаются в наружных зеркалах заднего вида (слепая зона), и информирует водителя о присутствии таких транспортных средств с помощью индикаторов наружных зеркал.

## ОБЛАСТИ ОБНАРУЖЕНИЯ ФУНКЦИИ BSM

Области, в которых могут быть обнаружены транспортные средства, показаны ниже.

Области обнаружения:

1 Примерно 3,5 метра сбоку от автомобиля

Первые 0,5 метра сбоку от автомобиля не входят в область обнаружения

2 Примерно 3 метра позади заднего бампера

3 Примерно 1 метр перед передним бампером

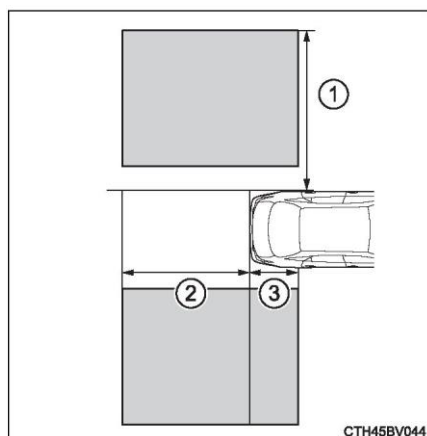

## ПРЕДУПРЕЖДЕНИЕ

### ■ Меры предосторожности при использовании системы

Водитель несет полную ответственность за безопасное управление автомобилем. Всегда придерживайтесь безопасного стиля вождения и следите за окружающей обстановкой.

BSM — это вспомогательная функция, которая предупреждает водителя о наличии транспортных средств в слепой зоне. Не слишком полагайтесь на функцию BSM. Эта функция не может определить, безопасно ли менять полосу движения, поэтому чрезмерное доверие может привести к аварии с серьезными травмами вплоть до летального исхода.

В зависимости от ситуации система может работать неправильно. Поэтому водитель должен визуально убедиться в безопасности маневра.





■ **Условия работы функции BSM**

- Функция BSM включена.
- Автомобиль движется со скоростью более 15 км/ч.
- **Ситуации, когда функция BSM может обнаружить транспортное средство**
- Транспортное средство на соседней полосе обгоняет Ваш автомобиль.
- Ваш автомобиль медленно обгоняет транспортные средства на соседней полосе.
- Другое транспортное средство входит в область обнаружения при смене полосы движения.

■ **Ситуации, когда функция BSM не может обнаружить транспортное средство**

Функция BSM не предназначена для обнаружения следующих типов транспортных средств и/или объектов:

- Мотороллеры, велосипеды, пешеходы и т.д.\*
- Транспортные средства, едущие во встречном направлении
- Ограждения, стены, дорожные знаки, припаркованные транспортные средства и похожие неподвижные объекты\*
- Автомобили, едущие позади в той же полосе\*
- Транспортные средства, едущие на расстоянии 2 полос от Вашего автомобиля\*
- Транспортные средства, которые быстро обгоняют Ваш автомобиль\*

\*: В зависимости от ситуации транспортные средства и/или объекты также могут и обнаруживаться.

■ **Ситуации, в которых функции BSM могут работать неправильно**

Функция BSM может неправильно обнаружить транспортное средство в следующих случаях:

- Когда датчик смещен из-за сильного удара по нему или области вокруг него
- Плохая погода (например, сильный дождь, туман, снег и т. д.)
- При наличии на заднем бампере или вокруг него грязи, снега, льда, наклеек и т. д., закрывающих датчики.
- При движении по мокрой дороге (из-за дождя, луж, снега и т. п.)
- Когда разница скоростей между Вашим автомобилем и транспортным средством, въезжающим в область обнаружения, очень большая
- Когда другое транспортное средство находится в области обнаружения с момента старта Вашего автомобиля до его ускорения
- При непрерывном подъеме или спуске по склонам, например, холмам, косогорам и т. д.
- При движении по крутым поворотам, непрерывным поворотам или неровным дорогам
- Когда несколько транспортных средств приближаются к Вашему автомобилю на небольшом расстоянии друг от друга
- Когда полоса движения широкая и транспортное средство на соседней полосе находится далеко от Вашего автомобиля
- Когда транспортное средство, входящее в область обнаружения, движется примерно с той же скоростью, что и Ваш автомобиль

- **304** 4-5. Использование систем помощи при вождении

---

- Когда разница скоростей между Вашим автомобилем и транспортным средством, въезжающим в область обнаружения, очень большая
- Сразу после включения функции BSM
- Ненужное обнаружение транспортных средств и/или объектов функцией BSM может возрасти в следующих ситуациях:
  - Когда датчик смещен из-за сильного удара по нему или области вокруг него
  - Когда расстояние между Вашим автомобилем и ограждением, стеной и т. д. небольшое
  - Когда расстояние между Вашим автомобилем и едущим сзади транспортным средством небольшое
  - Когда полоса узкая и транспортное средство, движущееся на расстоянии 2 полос от Вашего автомобиля, входит в область обнаружения
  - При движении по крутым поворотам, непрерывным поворотам или неровным дорогам
  - Когда к задней части транспортного средства прикреплен какой-либо предмет, например держатель для велосипеда

### Функция RCTA

При движении задним ходом работает функция RCTA. Эта функция обнаруживает другие транспортные средства, приближающиеся сзади справа или слева от Вашего автомобиля. Она использует радарные датчики, чтобы предупредить водителя о присутствии других транспортных средств, мигая индикаторами наружных зеркал заднего вида и подавая звуковой сигнал.

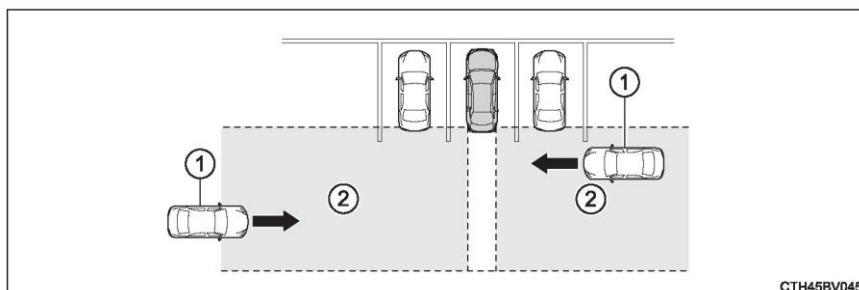

1 Приближающееся транспортное средство 2 Области обнаружения

#### ■ Отображение иконок RCTA

При обнаружении транспортного средства, приближающегося сзади справа или слева от Вашего автомобиля, на дисплее навигационной системы появляется следующая информация.

Датчик системы помощи при парковке Toyota	Панорамный монитор	Информация
		Транспортное средство приближается сзади слева или справа от Вашего автомобиля

. Неисправность функции RCTA (→ С. 300)

#### **ПРЕДУПРЕЖДЕНИЕ**

■ **Меры предосторожности при использовании системы**

**Водитель несет полную ответственность за безопасное управление автомобилем. Всегда придерживайтесь безопасного стиля вождения и следите за окружающей обстановкой.**

**Функция RCTA предназначена только для помощи и не заменяет осторожного вождения. Даже при использовании функции RCTA водитель должен соблюдать осторожность при движении задним ходом. Перед движением задним ходом водителю необходимо визуально определить обстановку позади себя и автомобиля, а также убедиться в отсутствии пешеходов и других транспортных средств. Несоблюдение этих мер может стать причиной серьезных травм вплоть до летального исхода.**

**В зависимости от ситуации система может работать неправильно. Поэтому водитель должен визуально убедиться в безопасности маневра.**

### Области обнаружения функции RCTA

Области, в которых могут быть обнаружены транспортные средства, показаны ниже.

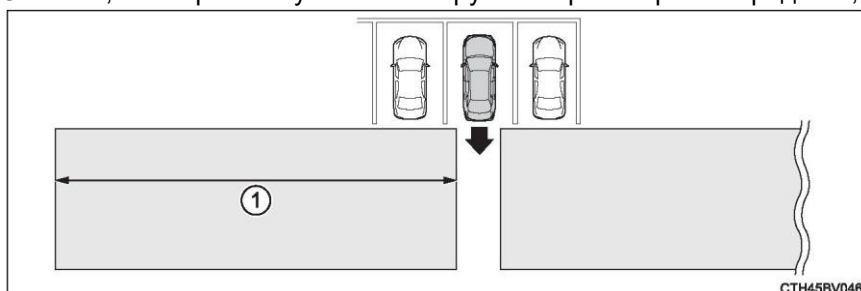

Чтобы у водителя было достаточно времени для реакции, чем выше скорость приближающегося автомобиля, тем больше расстояние, за которое срабатывает предупреждение.

Примеры:

Приближающееся транспортное средство	Скорость автомобиля	1 Приблизительное расстояние срабатывания предупреждения
Высокая скорость	28 км/ч	20 метров
Низкая скорость	8 км/ч	5,5 метра

#### ■ Условия работы функции RCTA

- Функции RCTA включены.
- Рычаг управления трансмиссией находится в положении R.
- Автомобиль движется со скоростью 8 км/ч или менее.
- Скорость приближающегося транспортного средства составляет примерно от 8 км/ч до 28 км/ч.

Ситуации, когда функция RCTA не может обнаружить транспортное средство

Функция RCTA не предназначена для обнаружения следующих типов транспортных средств и/или объектов: Мотороллеры, велосипеды, пешеходы и т.д.\*

Транспортные средства, приближающиеся сзади

Транспортные средства, которые не могут быть обнаружены датчиками из-за препятствий

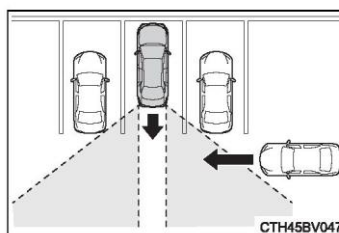

Ограждения, стены, дорожные знаки, припаркованные транспортные средства и похожие неподвижные объекты\*

Транспортные средства, отъезжающие от Вашего автомобиля

Транспортные средства, приближающиеся к Вашему автомобилю на соседнее парковочное место\*

Транспортные средства, въезжающие на парковочное место рядом с Вашим автомобилем\*

\*: В зависимости от ситуации транспортные средства и/или объекты также могут и обнаруживаться.

Ситуации, в которых функции RCTA могут работать неправильно

Функция RCTA может неправильно обнаружить транспортное средство в следующих случаях:

- Когда датчик смещен из-за сильного удара по нему или области вокруг него
- При наличии на заднем бампере или вокруг него грязи, снега, льда, наклеек и т. д., закрывающих датчики.
- Плохая погода (например, сильный дождь, туман, снег и т. д.)
- Когда приближаются несколько транспортных средств
- Угол парковки небольшой
- Когда транспортное средство приближается на высокой скорости
- При парковке на склонах, например, холмах, косогорах и т. п.
- Сразу после включения функции RCTA
- После включения функции RCTA и сразу после запуска двигателя

Транспортные средства, которые не могут быть обнаружены датчиками из-за препятствий

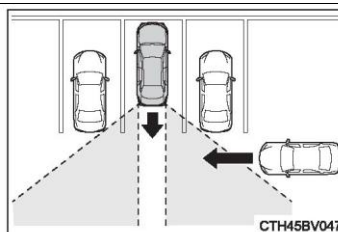

Когда к задней части транспортного средства прикреплен какой-либо предмет, например держатель для велосипеда

Ненужное обнаружение транспортных средств и/или объектов функцией RCTA может возрастать в следующих ситуациях:

- Когда транспортное средство проезжает мимо Вашего автомобиля
- Когда парковочное место находится рядом с дорогой и по дороге движутся в разных направлениях транспортные средства

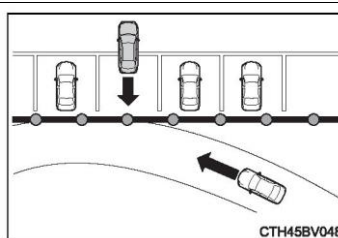

- Когда расстояние между Вашим автомобилем и металлическими объектами, отражающими радиоволны в заднюю часть автомобиля (например, ограждения, стены, дорожные знаки или припаркованные транспортные средства), слишком мало
- Рядом с Вашим автомобилем находится вращающийся объект (например, вентилятор кондиционера)

■ Персональная настройка

Можно настроить некоторые функции. (→ С. 114, 507)



### Датчик системы помощи при парковке Toyota\*

При парковке на обочине или движении автомобиля в гараж датчик может измерять расстояние между автомобилем и ближайшими препятствиями и сообщать об этом через экран дисплея и звуковой сигнал. Всегда проверяйте окружающую обстановку при использовании системы.

#### Типы датчиков

1 Передний угловой датчик

2 Задний угловой датчик

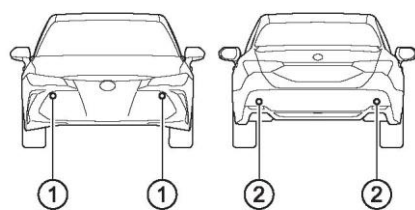

СТН45ВУ095

#### Включение/отключение датчика системы помощи при парковке Toyota

Функцию датчика системы помощи при парковке Toyota можно включить/отключить на экране многофункционального дисплея. (→ С. 129)

Когда функция датчика системы помощи при парковке Toyota отключена, на многофункциональном дисплее загорается индикатор «OFF» датчика помощи при парковке Toyota (→ С. 96). Чтобы снова включить систему, выберите /значок настроек/ на многофункциональном дисплее, выберите /значок/, а затем выберите ON. Если система отключена, она останется выключенной, даже если после выключения переключателя двигателя он переведен в ON.

**Индикация**

Когда датчик обнаруживает препятствие, следующие индикации информируют водителя о местоположении и расстоянии до препятствия.

■ Многофункциональный дисплей

1 Работа датчика переднего угла  
2 Работа датчика заднего угла

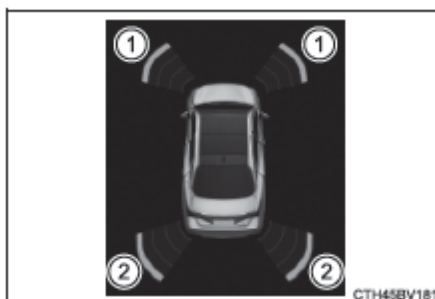

■ Индикация навигационной системы

1 Датчик системы помощи при парковке Toyota

При движении задним ходом.  
При обнаружении препятствия в верхней части экрана отображается изображение.

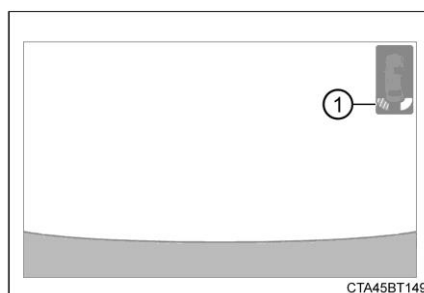

■ **Постановка звукового сигнала на бесшумный режим**

- **Постановка звукового сигнала на бесшумный режим**

Когда на многофункциональном дисплее отображается экран обнаружения препятствия, нажмите /значок/ на переключателе управления приборами, чтобы поставить звуковой сигнал на бесшумный режим.

- **Отмена бесшумного режима**

В следующих случаях бесшумный режим будет автоматически отключен.

- При переключении рычага управления трансмиссией (кроме переключения между N, D и S или M)
- Когда скорость автомобиля достигает или превышает 10 км/ч при рычаге управления трансмиссией в положении D
- При выключении и повторном включении датчика системы помощи при парковке Toyota
- При однократном выключении переключателя двигателя и повторном переключении в режим «IGNITION ON»
- При неисправности датчика

## Диапазон обнаружения системы

### ■ Диапазон обнаружения датчиков

1 Приблизительно 70 см

2 Приблизительно 60 см

На рисунке показан диапазон обнаружения датчиков. Следует отметить, что датчики не могут обнаруживать объекты, находящиеся слишком близко к автомобилю.

Диапазон обнаружения датчиков различается от формы объектов и других параметров.

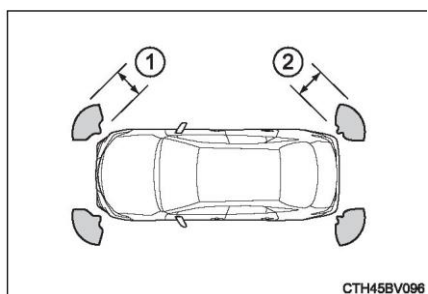

### ■ Работа звукового сигнала и приблизительное расстояние до объекта

Когда датчик срабатывает, звучит звуковой сигнал. При одновременном обнаружении 2 и более объектов звуковой сигнал реагирует на ближайший объект.

- Звуковой сигнал: звучит с короткими интервалами\*

Датчик переднего угла: от 70 см до 50 см

Датчик заднего угла: от 60 см до 45 см

- Звуковой сигнал: звучит с очень короткими интервалами\*

Датчик переднего угла: от 50 см до 35 см

Датчик заднего угла: от 45 см до 35 см

- Звуковой сигнал: звучит непрерывно

Менее 35 см

- \*: Когда автомобиль приближается к объекту, звуковой сигнал звучит быстрее.

### Изменение громкости звукового сигнала

---

Когда переключатель двигателя находится в режиме «IGNITION ON», громкость звукового сигнала можно изменить с помощью многофункционального дисплея (→ С. 131).

---

#### ■ Условия работы датчиков системы помощи при парковке Toyota

- Передний угловой датчик:
- Переключатель двигателя находится в режиме «IGNITION ON».
- Рычаг управления трансмиссией находится не в положении Р.
- Задний угловой датчик:
- Переключатель двигателя находится в режиме «IGNITION ON».
- Рычаг управления трансмиссией находится в положении R.

#### ■ Индикация датчиков системы помощи при парковке Toyota

При использовании датчиков системы помощи при парковке Toyota или панорамного монитора если обнаружено препятствие, даже если дисплей отключен, в верхней части экрана отображается предупреждение.

#### ■ Информация об условиях работы датчиков обнаружения

- Область обнаружения датчиков ограничена окружением бампера автомобиля.
- В зависимости от формы объекта и других факторов радиус обнаружения может быть уменьшен или обнаружение станет вообще невозможным.
- Препятствия, которые слишком близко находятся к датчику, не обнаруживаются.
- Между обнаружением препятствий и их отображением имеется небольшая задержка. Даже на низкой скорости препятствия могут уже находиться в области обнаружения датчиков до их отображения и звучания звукового сигнала.
- Даже если небольшие предметы или объекты ниже датчика уже обнаружены, при приближении они могут быть не обнаружены.
- Из-за громкости аудиосистемы или шума воздушного потока системы кондиционирования воздуха звук трудно услышать.

■ Если на многофункциональном дисплее отображается сообщение «Система помощи при парковке недоступна Очистите датчик системы помощи при парковке» Датчик может быть загрязнен или покрыт снегом или льдом. В этом случае когда датчик очистится, система вернется к нормальной работе.

Кроме того, поскольку датчик замерзает при низкой температуре, поэтому может произойти сбой или препятствия не обнаружатся. Когда датчик оттаивает, система восстанавливает свою работу.

#### ■ Персональная настройка

Можно настроить некоторые функции. (→ С. 114, 507)

#### ПРЕДУПРЕЖДЕНИЕ

■ При использовании датчиков системы помощи при парковке Toyota

Соблюдайте следующие меры предосторожности.

Несоблюдение этих мер может привести к невозможности безопасного управления автомобилем и, как следствие, к аварии.

- Когда скорость превышает 10 км/ч, не используйте датчики.
- Область обнаружения и время отклика датчика ограничены. При движении вперед или назад, проверьте, является ли область вокруг автомобиля (особенно по бокам автомобиля) безопасной, двигайтесь медленно и управляйте скоростью с помощью тормоза.
- Не устанавливайте аксессуары вокруг датчиков.

## ПРЕДУПРЕЖДЕНИЕ

### ■ Датчики

Определенные состояния автомобиля или окружающие условия могут неблагоприятно повлиять на способность обнаружения датчиков. Ниже перечислены особые ситуации, которые могут произойти.

- Датчики покрыты грязью, снегом или льдом. (Очистка датчиков может решить эти проблемы. )

- Обледенение датчика. (Устранить эту проблему позволит оттаивание этой области. )

Когда погода особенно холодная, если датчики замерзли, на экране может отображаться неправильная ситуация или препятствия не будут обнаруживаться.

- Датчики прикрыты.

- Автомобиль заметно наклонен.

- На очень ухабистых дорогах, склонах, гравийных дорогах или траве.

- Возле автомобиля очень шумно, звучит гудок автомобиля, шум от двигателя мотоцикла, звук торможения грузовых машин или другой сильный шум, который может производить ультразвуковые волны.

- Вблизи автомобиля находится другой автомобиль, оборудованный датчиками помощи при парковке.

- Поверхность датчиков запотела или покрыта каплями воды.

- Вода из луж на дорогах попала на датчики.

- Автомобиль оснащен антенной на крыле или беспроводной антенной.

- Установлена буксировочная скоба.

- Бампер или датчики сильно ударены.

- Автомобиль приближается к высокой или криволинейной обочине дороги.

- Уменьшение области обнаружения из-за объектов, схожих с указателями.

- Под палящим солнцем или в холодную погоду.

- Объекты не обнаруживаются в области под бампером.

- Если препятствия находятся слишком близко к датчикам.

- Установлена неоригинальная подвеска Toyota (низкая и т. п.).

- Установлена подсветка номерного знака.

В дополнение к вышеуказанным ситуациям из-за формы дорожных знаков и других объектов расстояние, определенное датчиком, может быть меньше, чем фактическое расстояние.

**ПРЕДУПРЕЖДЕНИЕ**

- Препятствия, которые могут быть неправильно обнаружены  
Форма препятствия может помешать датчикам обнаружить его.  
Обращайте особое внимание на следующие препятствия:
- Провода, ограды, веревки и т.п.
  - Вата, снег и другие материалы, поглощающие звуковые волны
  - Предметы с острыми углами
  - Низкие препятствия
  - Высокие препятствия, верхняя часть которых направлена на автомобиль
  - Люди в определенной одежде, которые не обнаруживаются
  - Двигающиеся объекты, например, люди или животные

**ВНИМАНИЕ**

- При использовании датчиков системы помощи при парковке Toyota  
В указанных ниже случаях система может работать неправильно из-за неисправности датчиков. Обратитесь к дилеру Toyota для проверки автомобиля.
- Когда препятствие не обнаруживается, дисплей датчика системы помощи при парковке Toyota мигает и звучит звуковой сигнал.
- Если область вокруг датчика сталкивается с объектом или подвергается сильному удару.
- Если о бампер ударяется предмет.
- За исключением случаев, когда включен бесшумный режим, если непрерывно отображается сообщение, но нет звукового сигнала.
- Если дисплей вышел из строя, сначала проверьте датчики.
- Если датчики неисправны, даже при отсутствии на них льда, снега или грязи, возможно, неисправны сами датчики.
- Меры предосторожности при мойке автомобиля  
Не распыляйте большое количество воды или пара на место расположения датчиков.  
Это может привести к неполадкам в работе датчиков.



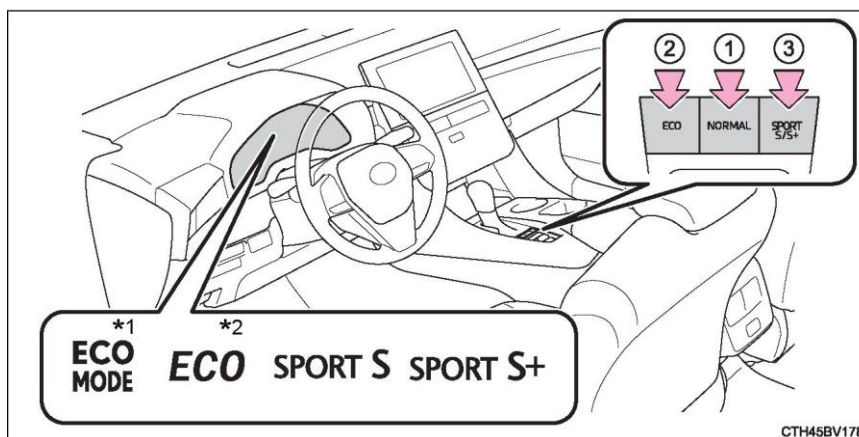

1 Обычный режим

Подходит для обычного движения.

В режиме экологичного вождения или спортивном режиме нажатие переключателя **NORMAL** переключает режим вождения в обычный режим.

2 Режим экологичного движения

Если Вам нужно часто ускоряться в пути, использование режима экологичного вождения помогает снизить расход топлива.

При нажатии переключателя «ECO» на многофункциональном дисплее загорается индикатор «ECO MODE»<sup>\*1</sup> или индикатор «ECO»<sup>\*2</sup>.

3 Спортивный режим

• Режим **SPORT S**

Управляет трансмиссией и двигателем для быстрого и долгого ускорения. Этот режим подходит для ситуаций, когда требуется быстрая реакция, например, при движении по извилистым дорогам.

Если нажать переключатель «SPORT S/S+» не в режиме **SPORT S**, на многофункциональном дисплее загорится индикатор «SPORT S».

<sup>\*1</sup>: с 7-дюймовым дисплеем

<sup>\*2</sup>: с 12,3-дюймовым дисплеем

\*: при наличии

Переключатель режимов движения\*

Режимы вождения выбираются в соответствии с условиями вождения.

---

- Режим SPORT S+

Помимо управления трансмиссией и двигателем, он также использует рулевое управление и управляет подвеской, помогая обеспечить эффективность рулевого управления и устойчивость при движении. Подходит для усиленного спортивного вождения.

Если нажать переключатель «SPORT S/S+» в режиме SPORT S, на многофункциональном дисплее загорится индикатор «SPORT S+».

- **Работа системы кондиционирования воздуха в режиме экологичного движения**

Режим экологичного вождения управляет работой обогрева/охлаждения и скоростью вращения вентилятора системы кондиционирования воздуха для повышения эффективности использования топлива (→ С. 332, 341). Чтобы улучшить работу кондиционера, отрегулируйте скорость вращения вентилятора или выключите режим экологичного вождения.

- **Автоматическое отключение спортивного режима**

Если переключатель двигателя выключается после движения в спортивном режиме, режим движения переключается на обычный.

## Системы помощи при вождении

Для обеспечения безопасности вождения и производительности автомобиля следующие системы работают автоматически в зависимости от различных условий вождения. Однако помните, что эти системы являются вспомогательными, и нельзя полностью полагаться на них при вождении автомобиля.

◆ **ABS (антиблокировочная тормозная система)**

Помогает предотвратить блокировку колес при резком торможении или при торможении на скользкой поверхности.

◆ **Помощь при торможении**

Создает повышенное тормозное усилие после нажатия на педаль тормоза, когда система определяет ситуацию экстренного торможения.

◆ **VSC (система контроля устойчивости автомобиля)**

Помогает водителю контролировать боковое скольжение при прохождении резкого поворота или поворота на скользкой дороге.

Обеспечивает совместное управление системами ABS, TRC, VSC и EPS.

Помогает поддерживать курсовую устойчивость, контролируя эффективность рулевого управления при прохождении поворотов на скользких поверхностях.

◆ **Система торможения для предотвращения вторичных столкновений**

Когда датчик подушки безопасности SRS обнаруживает столкновение и срабатывает система, она автоматически управляет тормозами и стоп-сигналами, чтобы снизить скорость автомобиля, помогая сократить дальнейший ущерб, который может возникнуть в результате вторичного столкновения.

◆ **TRC (система регулирования тягового усилия)**

Помогает сохранить тяговое усилие и предотвращает пробуксовку ведущих колес при трогании с места или ускорении на скользкой поверхности.

◆ **Вспомогательная система управления при трогании на склоне**

Помогает предотвратить скатывание автомобиля назад при трогании с места на подъеме

---

**♦ EPS (электрический усилитель рулевого управления)**

---

Используется электродвигатель, чтобы уменьшить усилие, необходимое для поворота рулевого колеса.

**♦ Сигнал аварийного торможения**

---

В случае резкого торможения аварийные сигналы начинают автоматически мигать, чтобы предупредить движущиеся сзади автомобили.

**♦ Система адаптивной регулируемой подвески**

---

Система независимо регулирует демпфирующее усилие каждого из четырех колесных амортизаторов в зависимости от дорожных условий и условий вождения, способствуя комфорту вождения и отличной устойчивости автомобиля, а также обеспечивая правильное положение автомобиля. Если с помощью переключателя режимов вождения выбран режим «Sport S+», демпфирующая сила подстраивается под спортивное вождение. (→ С. 318)

**\*: при наличии**

**При работе систем TRC/VSC**

---

При работе систем TRC/VSC будет мигать индикатор пробуксовывания.

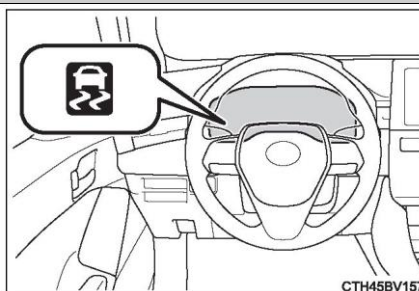

### **Выключение системы TRC**

**Если автомобиль застревает в сырой земле, грязи или снегу, система TRC уменьшает мощность от двигателя к колесам. После нажатия /значок/ для выключения системы, автомобилю становится легче двигаться и выбраться.**

**Для выключения системы TRC быстро нажмите и отпустите /значок/.**

**На многофункциональном дисплее появится «Система TRC выключена».**

**Нажмите /значок/ еще раз, чтобы перезапустить систему.**

### ■ Отключение систем TRC и VSC

Для отключения систем TRC и VSC нажмите /значок/ и удерживайте более 3 секунд при остановленном двигателе.

Загорается индикатор VSC OFF, и на многофункциональном дисплее отображается «Система TRC выключена».

Нажмите /значок/ еще раз, чтобы перезапустить систему.

\* : В автомобилях с системой предаварийной безопасности помощь при предаварийном торможении и аварийное торможение отключаются.

Загорается контрольная лампа PCS, и на многофункциональном дисплее отображается сообщение. (→ С. 260)

### ■ Когда на многофункциональном дисплее отображается сообщение о выключении TRC, если не была нажата /значок/

TRC временно отключена. Если сообщение не исчезает, обратитесь к дилеру Toyota.

### ■ Условия работы вспомогательной системы управления при трогании на склоне

Вспомогательная система управления при трогании на склоне будет работать при соблюдении всех следующих условий:

- Рычаг управления трансмиссией находится не в положении Р или N (при трогании с места или движении задним ходом на подъеме)
- Автомобиль остановлен
- Педаль акселератора не нажата
- Выключен стояночный тормоз
- **Переключатель двигателя находится в режиме «IGNITION ON»**

### ■ Система автоматически отключает вспомогательную систему управления при трогании на склоне

Вспомогательная система управления при трогании на склоне отключается в любом из следующих случаев:

- Рычаг переключения передач переведен в положение Р или N
- Нажата педаль акселератора
- Включен стояночный тормоз
  - До 2 секунд после отпускания педали тормоза
  - Выключен переключатель двигателя

■ **Звуки и вибрации, издаваемые ABS, помощью при торможении, VSC, TRC и вспомогательной системой управления при трогании на склоне**

• При запуске двигателя или сразу после начала движения автомобиля возможен шум в моторном отсеке при многократном нажатии педали тормоза. Эти звуки не указывают на неисправность какой-либо системы.

• Когда работают вышеназванные системы, возможно возникновение любой из следующих ситуаций. Эти ситуации не указывают на неисправность.

- Через кузов автомобиля и рулевое колесо могут проходить вибрации.
- Звук работающего электродвигателя можно также слышать после остановки автомобиля.
- После включения системы ABS педаль тормоза может слегка пульсировать.
- После включения системы ABS педаль тормоза может слегка переместиться вниз.

■ **Звук работы системы EPS**

При работе рулевого колеса можно услышать звук (шум) электродвигателя. Это не является признаком неисправности.

■ **Автоматический перезапуск систем TRC и VSC**

После выключения систем TRC и VSC они автоматически перезапускаются при следующих условиях:

- При переводе переключателя двигателя в положение выключения
  - Если отключена только система TRC, она включается при увеличении скорости автомобиля
- Если обе системы TRC и VSC выключены, они не перезапускаются автоматически при увеличении скорости автомобиля

■ **Условия срабатывания сигнала аварийного торможения**

Сигнал аварийного торможения срабатывает при следующих условиях:

- Аварийная сигнализация выключена
- Фактическая скорость автомобиля больше 55 км/ч
- Система оценивает операцию экстренного торможения по замедлению автомобиля

■ **Автоматическая отмена сигнала аварийного торможения**

Сигнал аварийного торможения отменяется в любой из следующих ситуаций:

- Включение аварийных сигналов
- Система оценивает операцию как неэкстренное торможение по замедлению автомобиля

■ **Условия работы системы торможения для предотвращения вторичных столкновений**

Система срабатывает, когда датчик подушек безопасности SRS обнаруживает столкновение во время движения автомобиля.

Однако при повреждении компонентов система не срабатывает.

**AVALON(SFTM)\_GC**

- **Автоматическое выключение системы торможения для предотвращения вторичных столкновений**

Работа системы автоматически отменяется в любом из следующих случаев:

- Скорость автомобиля снизилась до 0 км/ч.
- После срабатывания в течение определенного времени
- Сильно нажата педаль акселератора

- **Снижение эффективности системы EPS**

Эффективность системы EPS уменьшается, чтобы предотвратить перегрев системы, когда рулевое управление часто используется в течение продолжительного периода времени. Поэтому управление рулевым колесом может показаться тяжелым.

Если это происходит, следует избегать сильного поворота рулевого колеса или следует остановить автомобиль и заглушить двигатель. Система EPS возвращается в нормальное состояние в течение 10 минут.

### **ПРЕДУПРЕЖДЕНИЕ**

- Система ABS работает неэффективно в следующих ситуациях

- Превышены предельные значения сцепления шин с дорожным полотном (например, сильно изношенные шины на дороге, покрытой снегом).
- Автомобиль пробуксовывает при движении на высокой скорости по скользкой дороге.
- Тормозной путь при работе системы ABS может превышать тормозной путь при обычных условиях

Система ABS не предназначена для сокращения тормозного пути. Всегда поддерживайте безопасное расстояние до едущего впереди автомобиля, особенно в следующих ситуациях:

- При движении по грязным, гравийным или заснеженным дорогам
- При движении с цепями противоскольжения
- При движении по ухабистым дорогам
- При движении по выбоинам или неровным дорогам

- Система TRC/VSC может работать неэффективно в следующих случаях

При движении по скользкому дорожному покрытию, даже если система TRC/VSC работает, она может быть не в состоянии контролировать направление и соответствовать требованиям по мощности.

В условиях, в которых может быть потеряна стабильность движения и тяга, следует двигаться осторожно.

- Вспомогательная система управления при трогании на склоне не может эффективно работать в следующих случаях

- Не следует полностью полагаться на вспомогательную систему управления при трогании на склоне. Вспомогательная система управления при трогании на склоне может быть неэффективной на крутых склонах или обледенелых дорогах.
- В отличие от стояночного тормоза, вспомогательная система управления при трогании на склоне не предназначена для длительного удержания автомобиля в неподвижном состоянии. Не пытайтесь удерживать автомобиль на склоне с помощью вспомогательной системы управления при трогании на склоне, так как это может привести к аварии.



**ПРЕДУПРЕЖДЕНИЕ**

- **Когда система TRC/VSC включена**  
Загорается индикатор пробуксовывания. Соблюдайте осторожность при вождении. Неосторожное вождение может привести к аварии. Будьте особенно осторожны, когда мигает индикатор.
- **Когда система TRC/VSC отключена**  
Будьте предельно осторожны и двигайтесь со скоростью, соответствующей дорожным условиям. Система TRC/VSC обеспечивает устойчивость автомобиля и движущую силу, поэтому не выключайте ее без необходимости.
- **Система торможения для предотвращения вторичных столкновений**  
Не полагайтесь только на систему торможения для предотвращения вторичных столкновений. Система предназначена для уменьшения дальнейшего ущерба, который может быть вызван вторичным столкновением, однако эффективность системы варьируется в зависимости от ситуации. Надежда на эту систему может привести к серьезной травме вплоть до летального исхода.
- **Замена шин**  
Следите за тем, чтобы все шины имели рекомендованный размер, марку, рисунок протектора и грузоподъемность. Кроме того, следите за тем, чтобы наполнение шин воздухом соответствовало рекомендуемому давлению в шинах.  
Если на автомобиль установлены разные шины, системы ABS, TRC и VSC не будут работать надлежащим образом. При замене шин или колес для получения подробной информации обратитесь к дилеру Toyota.
- **Обращение с шинами и подвеской**  
Использование шин с каким-либо дефектом или изменение конструкции подвески влияют на работу систем помощи при вождении и могут вызвать сбой в работе системы.

## Советы по вождению зимой

Перед эксплуатацией автомобиля зимой выполните необходимые подготовительные процедуры и осмотры. Всегда управляйте автомобилем в соответствии с преобладающими зимними погодными условиями.

### Подготовка к вождению зимой

- Используйте жидкость, подходящую для обычной наружной температуры.
    - Моторное масло
    - Охлаждающая жидкость двигателя
    - Омывающая жидкость
  - Проверьте состояние аккумуляторной батареи у техника по обслуживанию и ремонту.
  - Установите зимние шины на все колеса автомобиля или приобретите комплект цепей противоскольжения для передних колес. \* Убедитесь в том, что все шины одинакового типоразмера и одной марки, а цепи противоскольжения соответствуют размеру шин.
- \* : Цепи противоскольжения нельзя устанавливать на автомобили с 18-дюймовыми шинами.

### Перед началом движения

Выполните следующие действия согласно условиям движения:

- Не пытайтесь силой открыть примерзшее окно или переместить примерзший стеклоочиститель. Чтобы растопить лед, следует полить замерзшие участки теплой водой. Чтобы вода не замерзла, сразу же вытрите ее.
- Для обеспечения нормальной работы вентилятора системы термоконтроля очистите от снега вентиляционное отверстие забора воздуха перед ветровым стеклом.
- Проверяйте и удаляйте лед и снег, которые скопились на наружных лампах, крыше автомобиля, шасси, вокруг шин или тормозах.
- Прежде чем сесть в автомобиль, отряхните снег или грязь с подошвы обуви.

### Во время вождения автомобиля

Медленно ускоряйтесь, держитесь на безопасном расстоянии от впереди едущего автомобиля и снижайте скорость соответственно дорожным условиям.

### Во время стоянки

• Припаркуйтесь и переведите рычаг управления трансмиссией в положение P, но не включайте стояночный тормоз. Стояночный тормоз может замерзнуть так, что его нельзя будет отпустить. Если во время стоянки не включен стояночный тормоз, обязательно заблокируйте колеса. Невыполнение этого требования опасно, так как автомобиль может неожиданно сдвинуться с места и стать причиной аварии.

• Если во время парковки не включен стояночный тормоз, убедитесь, что рычаг управления трансмиссией не может переключиться из положения P\*.

\*: Если Вы попытаетесь переключить рычаг управления трансмиссией из положения P в другое, не нажимая педаль тормоза, он заблокируется. Если рычаг управления трансмиссией можно переключить из положения P, возможно, система блокировки переключения передач неисправна. Немедленно обратитесь к дилеру Toyota для проверки автомобиля.

### Выбор цепей противоскольжения

► Автомобили с 17-дюймовыми шинами

При установке цепей противоскольжения используйте цепи противоскольжения соответствующего размера.

Размер цепи следует подбирать для каждой шины.

Боковая цепь:

1 Диаметр 3 мм

2 Ширина 10 мм

3 Длина 30 см Поперечная цепь:

4 Диаметр 4 мм

5 Ширина 14 мм

6 Длина 25 мм

► Цепи противоскольжения нельзя устанавливать на автомобили с 18-дюймовыми шинами.

Следует использовать зимние шины.

#### ■ Установка цепей противоскольжения

При установке и снятии цепей соблюдайте следующие меры предосторожности:

- Устанавливайте и снимайте цепи противоскольжения в безопасном месте.
- Установите цепи противоскольжения на передние колеса. Не устанавливайте цепи на задние колеса.
- Устанавливайте цепи противоскольжения на передние колеса как можно прочнее. Проехав 0,5–1,0 км, подтяните цепи противоскольжения.
- Устанавливайте в соответствии с инструкциями, прилагаемыми к цепям противоскольжения.

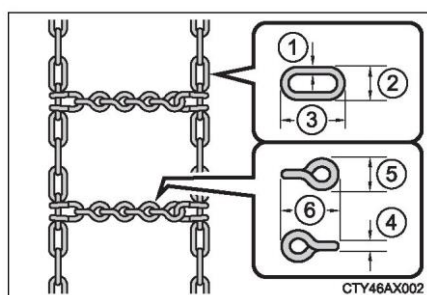

**Правила использования цепей противоскольжения**

В зависимости от региона и типа дороги правила использования цепей противоскольжения могут различаться. Всегда проверяйте локальные законодательные и нормативные акты перед установкой цепей противоскольжения.

**ПРЕДУПРЕЖДЕНИЕ****• Движение с зимними шинами**

Соблюдайте следующие меры предосторожности, чтобы уменьшить риск несчастного случая.

Несоблюдение этих мер может привести к потере управления автомобилем и вызвать смертельный исход или тяжелые травмы.

- Используйте шины указанной спецификации.
- Поддерживайте рекомендованное давление в шинах.
- Во время движения не превышайте скорость, установленную для дорожного движения, или скорость, установленную для используемых зимних шин.
- Используйте зимние шины на всех, а не только на некоторых колесах.

**• Вождение автомобиля с цепями противоскольжения (автомобили с 17-дюймовыми шинами)**

Соблюдайте следующие меры предосторожности, чтобы уменьшить риск несчастного случая.

Невыполнение этого требования может сделать управление автомобилем небезопасным и привести к серьезным травмам или смерти.

- Не превышайте скорость, установленную для используемых цепей противоскольжения, или 50 км/ч, в зависимости от того, что меньше.
- Избегайте движения по ухабистой дороге или по выбоинам.
- Избегайте резкого ускорения, резкого поворота руля, экстренного торможения и переключения передач, которое приведет к экстренному торможению двигателем.
- Снижайте скорость в достаточной степени перед входом в поворот, чтобы сохранить контроль над автомобилем.
- Не используйте систему LTA (система отслеживания полосы)

**ВНИМАНИЕ**

■ Ремонт или замена зимних шин

Обратитесь к дилеру Toyota или авторизованному продавцу шин для ремонта или замены зимних шин.

Это объясняется тем, что снятие и установка зимних шин влияет на работу клапанов и передатчиков системы контроля давления в шинах.

■ Установка цепей противоскольжения (автомобили с 17-дюймовыми шинами)

С неоригинальными колесами клапаны и передатчики контроля давления в шинах не будут работать должным образом.

## Оборудование салона

### 5

<b>5-1. Использование системы кондиционирования воздуха и функции устранения запотевания стекол</b>	<b>5-4. Прочее оборудование салона</b>
Система кондиционирования воздуха с автоматическим управлением (тип А) ..... 332	Прочее оборудование салона 360
Система кондиционирования воздуха с автоматическим управлением (тип В) ..... 340	• Солнцезащитные козырьки 362
Подогрев сидений ..... 347	• Косметические зеркала 360
<b>5-2. Использование освещения салона</b>	• Электрическая розетка 361
Перечень средств освещения салона ..... 349	• Использование зарядных портов USB 366
• Фонари освещения салона ..... 350	• Беспроводное зарядное устройство ..... 358
• Фонари персонального освещения ..... 350	• Подлокотник ..... 374
• Фонарь освещения центрального подлокотника в задней части салона ..... 351	• Дополнительные ручки 374
• Внешнее освещение 351	• Крючки для одежды 375
<b>5-3. Использование мест хранения вещей</b>	
Перечень мест хранения вещей . 352	
• Перчаточный ящик ..... 353	
• Вещевой отсек консоли 353	
• Держатели бутылок ..... 354	
• Держатели стаканов ..... 355	
• Дополнительный отсек для хранения вещей ..... 356	
• Открытый лоток ..... 357	
Расширение багажного отделения ..... 358	
Оснащение багажного отделения ..... 359	

**Система кондиционирования воздуха с автоматическим управлением (тип А)\***

**Автоматическое регулирование скорости вращения вентилятора и дефлекторов в соответствии с заданной температурой.**

**Управление кондиционированием**

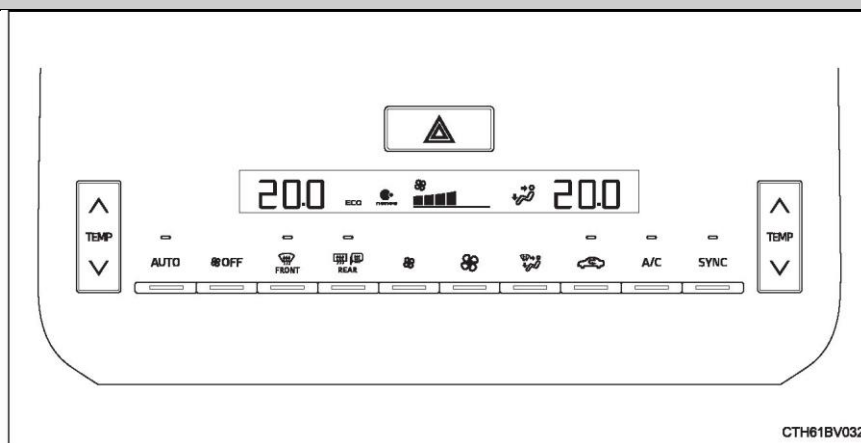

**■ Регулировка температуры**

При регулировке температуры нажмите /значок стрелки вверх/ на /значок с двумя стрелками/ (со стороны водителя), чтобы увеличить температуру, и /значок стрелки вниз/ (со стороны водителя), чтобы уменьшить температуру. Если кнопка /A/C/ не нажата, система будет дуть естественным или горячим воздухом.

Система кондиционирования воздуха переключается между индивидуальным и совместным режимами при каждом нажатии переключателя /значок SYNC/.

\*: при наличии

**Режим синхронизации (индикатор горит):**

Температуру со стороны водителя и переднего пассажира можно отрегулировать с помощью /значок с двумя стрелками/ на стороне водителя. Нажмите на /значок с двумя стрелками/ со стороны переднего пассажира, чтобы включить индивидуальный режим.

**Индивидуальный режим (индикатор гаснет):**

Температуру со стороны водителя и переднего пассажира можно регулировать отдельно.

**■ Настройка скорости вращения вентилятора**

Чтобы отрегулировать скорость вентилятора, нажмите /значок большого вентилятора/, чтобы увеличить скорость, и /значок маленького вентилятора/, чтобы уменьшить скорость вентилятора.

Нажмите /значок/, чтобы выключить вентилятор.

**■ Переключение режимов воздушного потока**

Нажмите /значок/, чтобы переключить режим воздушного потока.

При каждом нажатии кнопки переключается используемый выход воздуха.

1 Воздушный поток направлен в верхнюю часть тела.

2 Воздушный поток направлен в верхнюю часть тела и ноги.

3 Воздушный поток направлен в ноги.

4 Воздушный поток направлен в ноги и работает обогреватель ветрового стекла.

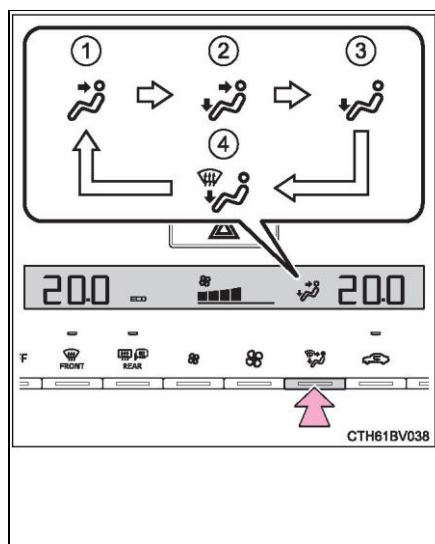



### **Использование автоматического режима**

**1** Нажмите /значок/

**Начинает работать функция снижения влажности. Скорость вращения вентилятора и дефлекторов автоматически регулируется в соответствии с заданной температурой. 2 Отрегулируйте температуру**

**3** Нажмите /значок/, чтобы выключить.

#### **■ Индикатор автоматического режима**

**Если используется настройка скорости вентилятора или режим воздушного потока, индикатор автоматического режима гаснет. Однако автоматические режимы остальных функций остаются включенными.**

## Прочие функции

### ■ Переключение между режимом наружного воздуха и режимом рециркуляции воздуха

Нажмите /значок/.

При каждом нажатии /значок/ происходит переключение между режимом наружного воздуха (индикатор не горит) и режимом рециркуляции воздуха (индикатор горит).

### ■ Обогрев ветрового стекла

Для обогрева ветрового и передних боковых стекол можно использовать обогреватель.

Нажмите /значок/.

Зарботает функция осушения, скорость вентилятора увеличится.

При использовании режима рециркуляции воздуха, переключатель режима наружного/рециркуляционного воздуха настраивается в положение наружного воздуха. (Режим может переключаться автоматически. )

Увеличьте воздушный поток и температуру, чтобы как можно быстрее избавиться от запотевания ветрового и боковых стекол.

Чтобы вернуться в предыдущий режим, снова нажмите /значок/ во время обогрева ветрового стекла.

### ■ Обогрев заднего стекла и наружных зеркал заднего вида

Обогреватель можно использовать для предотвращения запотевания заднего стекла и осушения капель дождя, росы и инея с наружных зеркал заднего вида.

Нажмите /значок/.

Обогреватель автоматически выключится через некоторое время.

## Воздушные дефлекторы

### ■ Расположение воздушных дефлекторов

Воздушные дефлекторы и объем воздуха зависят от выбранного режима воздушного потока.

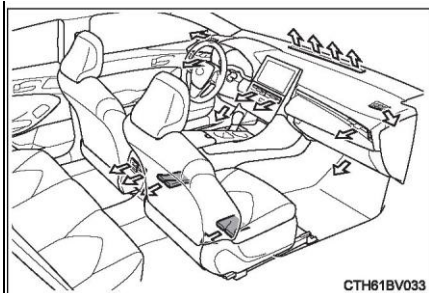

### ■ Регулировка положения воздушных дефлекторов, открытие и закрытие воздушных дефлекторов

#### ■ Передние

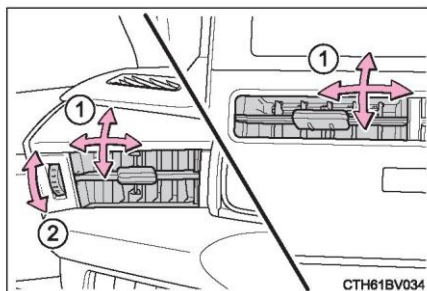

#### ■ Задние

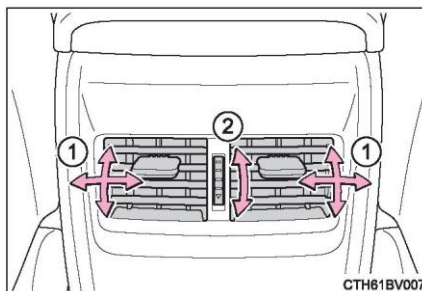

1 Направьте воздушный поток влево или вправо, вверх или вниз.

2 Поверните диск, чтобы открыть или закрыть воздушный дефлектор.

**■ Использование автоматического режима**

Автоматическое регулирование скорости вращения вентилятора и дефлекторов в соответствии с заданной температурой и состоянием окружающей среды.

Поэтому при нажатии переключателя /значок/ вентилятор может не сразу включиться, подача воздуха не будет выполняться до тех пор, пока воздух не будет нагрет или охлажден.

**■ Запотевание окон**

- Окна быстро запотевают при повышенной влажности в автомобиле. Включение /значок АС/ осушает воздух из воздушных дефлекторов, эффективно удаляя запотевание ветрового стекла.
- При выключении /значок АС/ запотевание окон происходит быстрее.
- Окна могут запотевать при использовании режима рециркуляции воздуха.

**■ При движении по пыльным дорогам**

Закройте все окна. Если поднимаемая автомобилем пыль все же попадает в салон после закрывания окон, рекомендуется установить переключатель забора воздуха в режим подачи наружного воздуха, а скорость вращения вентилятора установить в любое положение, кроме выключенного.

**■ Режим подачи наружного воздуха / режим рециркуляции воздуха**

- Временное переключение в режим рециркуляции воздуха рекомендуется для предотвращения поступления загрязненного воздуха в салон автомобиля, а также для охлаждения воздуха в салоне в условиях высокой температуры наружного воздуха.
- Режим подачи наружного воздуха и режим рециркуляции воздуха могут автоматически переключаться в зависимости от настройки температуры или температуры в салоне.

**■ При низкой температуре наружного воздуха**

Функция снижения влажности может не работать даже при нажатии /значок АС/.

**■ nanoe™ (при наличии)\*<sup>1</sup>**

В системе кондиционирования воздуха используется технология nanoe™. Помогает наполнить салон свежим воздухом, выпуская через воздушный дефлектор со стороны переднего пассажира слабокислотный наноэ™, содержащийся в частицах воды. Эти микрочастицы мягкие и не раздражают кожу и волосы. \*<sup>2</sup> • Эффективность системы выше, когда вентилятор работает в следующих условиях. Эффективность nanoe™ может быть снижена, если не соблюдаются эти условия.

- Используется воздушный дефлектор /значок/, /значок/ или /значок/.
- Воздушный дефлектор со стороны переднего пассажира открыт.
- При выработке nanoe™ выделяется небольшое количество озона, а в некоторых случаях может ощущаться легкий запах. Однако это примерно тот же уровень, что и в природе (например, в лесах), он не влияет на организм человека.
- Во время работы слышен легкий шум. Это не является неисправностью.

\*<sup>1</sup>: nanoe™ и логотип nanoe™ являются товарными знаками Panasonic Corporation.

\*<sup>2</sup>: В зависимости от условий температуры и влажности, скорости вращения вентилятора и направления воздушного потока эффективность nanoe™ может понизиться.

■ **Работа системы кондиционирования воздуха в режиме экологичного движения (при наличии)**

• В режиме экологичного движения на экране системы кондиционирования воздуха отображается «ЕСО», и для оптимизации расхода топлива система кондиционирования воздуха управляется следующим образом:

- Управление числом оборотов двигателя и работой компрессора для для ограничения мощности нагрева/охлаждения
- Скорость вентилятора будет ограничена при выборе автоматического режима
- Для улучшения рабочих характеристик кондиционирования воздуха выполните следующие действия:

- Отрегулируйте скорость вращения вентилятора
- Выключите режим экологичного движения

■ **Запахи из системы вентиляции и кондиционирования воздуха**

• Установка системы кондиционирования воздуха в режим наружного воздуха позволяет поступать свежему воздуху.

• Во время эксплуатации различные запахи из салона и снаружи автомобиля могут проникать и накапливаться в системе кондиционирования. Это может привести к появлению неприятного запаха из вентиляционных отверстий.

- Уменьшение запахов:
- Рекомендуется перед выключением двигателя переключить систему кондиционирования воздуха в режим подачи наружного воздуха.
- Сразу после включения системы кондиционирования воздуха в автоматическом режиме запуск вентилятора может быть ненадолго задержан.

■ **Фильтр кондиционера**

→ С. 428

■ **Голосовое управление люком (автомобили с навигационной системой)**

Системой кондиционирования воздуха можно управлять с помощью голосовых команд. Более подробную информацию см. в Руководстве пользователя навигационной и мультимедийной систем.

■ **Персональная настройка**

Можно настроить некоторые функции. (→ С. 511)

**ПРЕДУПРЕЖДЕНИЕ**

## ■ Предотвращение запотевания ветрового стекла

- В очень влажную погоду не используйте /значок/ во время работы кондиционера. 1

Разница температур между наружным воздухом и ветровым стеклом может привести к запотеванию внешней поверхности ветрового стекла, что будет мешать Вашему обзору.

- Не кладите на приборную панель ничего, что может закрыть воздушный дефлектор. В противном случае воздушный поток может быть заблокирован, что помешает удалению запотевания ветрового стекла.

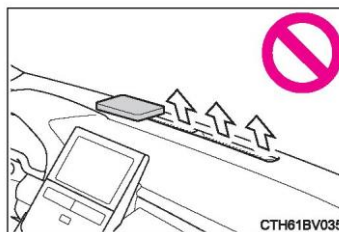

## ■ Во избежание ожогов или травм

Не дотрагивайтесь до поверхности наружных зеркал заднего вида, когда включен обогреватель наружных зеркал заднего вида.

## ■ папое™ (при наличии)

Не разбирайте и не ремонтируйте эту систему, так как она содержит детали, находящиеся под высоким напряжением. Если требуется ремонт системы, обратитесь к дилеру Toyota.

**ВНИМАНИЕ**

## ■ Во избежание разряда аккумуляторной батареи

При выключенном двигателе не оставляйте систему кондиционирования воздуха выключенной дольше, чем это действительно необходимо.

## ■ Во избежание неисправности папое™ (при наличии)

Не вставляйте и не прикрепляйте ничего к воздушному дефлектору со стороны переднего пассажира, а также не распыляйте аэрозоли вокруг него.

Эти предметы могут привести к неправильной работе системы.

**Система кондиционирования воздуха с автоматическим управлением (тип В)\***

**Автоматическое регулирование скорости вращения вентилятора и дефлекторов в соответствии с заданной температурой.**

**Управление кондиционированием**

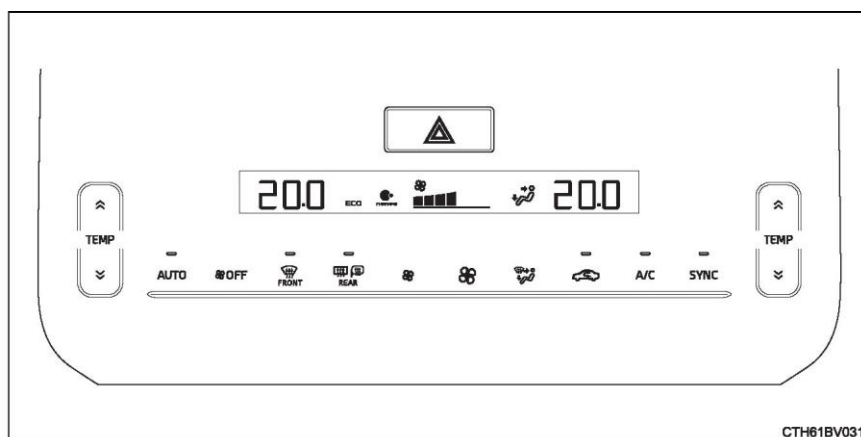

■ Регулировка температуры

**R**

При регулировке температуры нажмите /значок две стрелки вверх/ на /значок с двумя стрелками в разные стороны/ (со стороны водителя), чтобы увеличить температуру,

**R**

и /значок две стрелки вниз/ (со стороны водителя), чтобы уменьшить температуру. Если кнопка /A/C/ не нажата, система будет дуть естественным или горячим воздухом. Система кондиционирования воздуха переключается между индивидуальным и совместным режимами при каждом нажатии переключателя /значок SYNC/.

\*: при наличии

**Режим синхронизации (индикатор горит):**

Температуру со стороны водителя и переднего пассажира можно отрегулировать с помощью /значок с двумя стрелками/ на стороне водителя. Нажмите на /значок с двумя стрелками/ со стороны переднего пассажира, чтобы включить индивидуальный режим.

**Индивидуальный режим (индикатор гаснет):**

Температуру со стороны водителя и переднего пассажира можно регулировать отдельно.

**■ Настройка скорости вращения вентилятора**

Чтобы отрегулировать скорость вентилятора, нажмите /значок большого вентилятора/, чтобы увеличить скорость, и /значок маленького вентилятора/, чтобы уменьшить скорость вентилятора.

Нажмите /значок/, чтобы выключить вентилятор.

**■ Переключение режимов воздушного потока**

Нажмите /значок/, чтобы переключить режим воздушного потока.

При каждом нажатии кнопки переключается используемый воздушный дефлектор.

- 1 Воздушный поток направлен в верхнюю часть тела.
- 2 Воздушный поток направлен в верхнюю часть тела и ноги.
- 3 Воздушный поток направлен в ноги.
- 4 Воздушный поток направлен в ноги и работает обогреватель ветрового стекла.

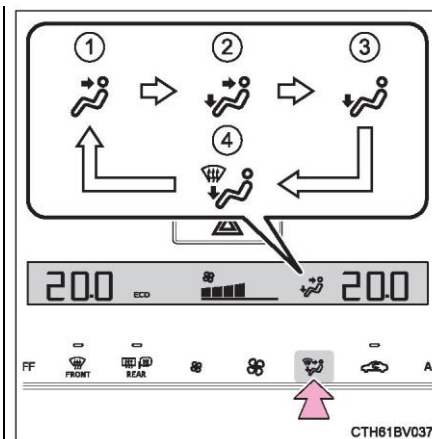



### Использование автоматического режима

1 Нажмите /значок/.

Начинает работать функция снижения влажности.  
Автоматическое регулирование скорости вращения вентилятора и дефлекторов в соответствии с заданной температурой.

2 Настройте температуру.

3 Нажмите /значок/, чтобы выключить.

#### ■ Индикатор автоматического режима

Если используется настройка скорости вентилятора или режим воздушного потока, индикатор автоматического режима гаснет. Однако автоматические режимы остальных функций остаются включенными.

### Прочие функции

#### ■ Переключение между режимом наружного воздуха и режимом рециркуляции воздуха

Нажмите /значок/.

При каждом нажатии /значок/ происходит переключение между режимом наружного воздуха (индикатор не горит) и режимом рециркуляции воздуха (индикатор горит).

#### ■ Обогрев ветрового стекла

Для обогрева ветрового и передних боковых стекол можно использовать обогреватель.

Нажмите /значок/.

Зарботает функция осушения, скорость вентилятора увеличится.

При использовании режима рециркуляции воздуха, переключатель режима наружного/рециркуляционного воздуха настраивается в положение наружного воздуха. (Режим может переключаться автоматически.)

Увеличьте воздушный поток и температуру, чтобы как можно быстрее избавиться от запотевания ветрового и боковых стекол.

Чтобы вернуться в предыдущий режим, снова нажмите /значок/ во время обогрева ветрового стекла.

### ■ Обогрев заднего стекла и наружных зеркал заднего вида

Обогреватель можно использовать для предотвращения запотевания заднего стекла и осушения капель дождя, росы и инея с наружных зеркал заднего вида.

Нажмите /значок/.

Обогреватель автоматически выключится через некоторое время.

## Воздушные дефлекторы

### ■ Расположение воздушных дефлекторов

Воздушные дефлекторы и объем воздуха зависят от выбранного режима воздушного потока.

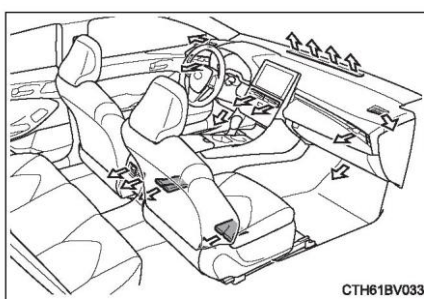

### ■ Регулировка положения воздушных дефлекторов, открытие и закрытие воздушных дефлекторов

► Спереди

► Сзади

1 Направление воздушного потока влево или вправо, вверх или вниз.

2 Поверните диск, чтобы открыть или закрыть воздушный дефлектор.

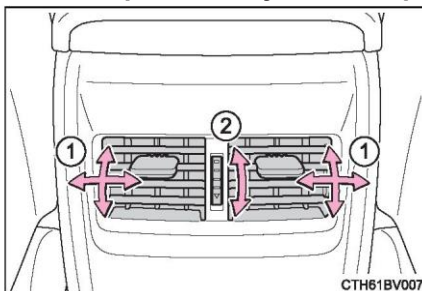
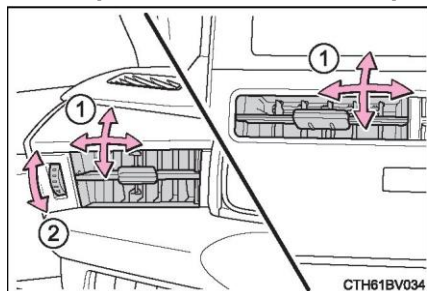

**■ Использование автоматического режима**

Автоматическое регулирование скорости вращения вентилятора и дефлекторов в соответствии с заданной температурой и состоянием окружающей среды.

Поэтому при нажатии переключателя /значок AUTO/ вентилятор может не сразу включиться, подача воздуха не будет выполняться до тех пор, пока воздух не будет нагрет или охлажден.

**■ Запотевание окон**

- Окна быстро запотевают при повышенной влажности в автомобиле. Включение /значок AC/ осушает воздух из воздушных дефлекторов, эффективно удаляя запотевание ветрового стекла.
- При выключении переключателя «AC» запотевание окон происходит быстрее.
- Окна могут запотевать при использовании режима рециркуляции воздуха.

**■ При движении по пыльным дорогам**

Закройте все окна. Если поднимаемая автомобилем пыль все же попадает в салон после закрывания окон, рекомендуется установить переключатель забора воздуха в режим подачи наружного воздуха, а скорость вращения вентилятора установить в любое положение, кроме выключенного.

**■ Режим подачи наружного воздуха / режим рециркуляции воздуха**

- Временное переключение в режим рециркуляции воздуха рекомендуется для предотвращения поступления загрязненного воздуха в салон автомобиля, а также для охлаждения воздуха в салоне в условиях высокой температуры наружного воздуха.
- Режим подачи наружного воздуха и режим рециркуляции воздуха могут автоматически переключаться в зависимости от настройки температуры или температуры в салоне.

**■ При низкой температуре наружного воздуха**

Функция снижения влажности может не работать даже при нажатии переключателя «A/C».

■ **nanoe™** (при наличии)\*<sup>1</sup>

В системе кондиционирования воздуха используется технология nanoe™. Помогает наполнить салон свежим воздухом, выпуская через воздушный дефлектор со стороны переднего пассажира слабокислотный наноэ™, содержащийся в частицах воды. Эти микрочастицы мягкие и не раздражают кожу и волосы. \*<sup>2</sup>

- Эффективность системы выше, когда вентилятор работает в следующих условиях. Эффективность nanoe™ может быть снижена, если не соблюдаются эти условия.
- Используется воздушный дефлектор /значок/, /значок/ или /значок/.
- Воздушный дефлектор со стороны переднего пассажира открыт.
- При выработке nanoe™ выделяется небольшое количество озона, а в некоторых случаях может ощущаться легкий запах. Однако это примерно тот же уровень, что и в природе (например, в лесах), он не влияет на организм человека.
- Во время работы слышен легкий шум. Это не является неисправностью.

\*<sup>1</sup>: nanoe™ и логотип nanoe™ являются товарными знаками Panasonic Corporation.

\*<sup>2</sup>: В зависимости от условий температуры и влажности, скорости вращения вентилятора и направления воздушного потока эффективность nanoe™ может понизиться.

■ **Работа системы кондиционирования воздуха в режиме экологичного движения**

• В режиме экологичного движения на экране системы кондиционирования воздуха отображается «ЕСО», и для оптимизации расхода топлива система кондиционирования воздуха управляется следующим образом:

- Управление числом оборотов двигателя и работой компрессора для для ограничения мощности нагрева/охлаждения
- Скорость вентилятора будет ограничена при выборе автоматического режима
- Для улучшения рабочих характеристик кондиционирования воздуха выполните следующие действия:

- Отрегулируйте скорость вращения вентилятора
- Выключите режим экологичного движения

■ **Запахи из системы вентиляции и кондиционирования воздуха**

- Установка системы кондиционирования воздуха в режим наружного воздуха позволяет поступать свежему воздуху.
  - Во время эксплуатации различные запахи из салона и снаружи автомобиля могут проникать и накапливаться в системе кондиционирования. Это может привести к появлению неприятного запаха из вентиляционных отверстий.
  - Уменьшение запахов:
    - Рекомендуется перед выключением двигателя переключить систему кондиционирования воздуха в режим подачи наружного воздуха.
    - Сразу после включения системы кондиционирования воздуха в автоматическом режиме запуск вентилятора может быть ненадолго задержан.

■ **Фильтр кондиционера**

→ С. 428

■ **Голосовое управление люком (автомобили с навигационной системой)**

Системой кондиционирования воздуха можно управлять с помощью голосовых команд. Более подробную информацию см. в Руководстве пользователя навигационной и мультимедийной систем.

■ **Персональная настройка**

Можно настроить некоторые функции. (→ С. 511)

**ПРЕДУПРЕЖДЕНИЕ**

■ **Предотвращение запотевания ветрового стекла**

• В очень влажную погоду не используйте /значок/ во время работы кондиционера. Разность температур наружного воздуха и ветрового стекла может привести к запотеванию внешней стороны ветрового стекла, ухудшая видимость.

• Не кладите на приборную панель ничего, что может закрыть воздушный дефлектор. В противном случае воздушный поток может быть заблокирован, что мешает удалению запотевания ветрового стекла.

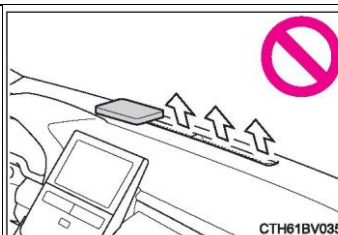

■ **Во избежание ожогов или травм**

Не дотрагивайтесь до поверхности наружных зеркал заднего вида, когда включен обогреватель наружных зеркал заднего вида.

■ **napoe™ (при наличии)**

Не разбирайте и не ремонтируйте эту систему, так как она содержит детали, находящиеся под высоким напряжением. Если требуется ремонт системы, обратитесь к дилеру Toyota.

**ВНИМАНИЕ**

■ **Во избежание разряда аккумуляторной батареи**

При выключенном двигателе не оставляйте систему кондиционирования воздуха выключенной дольше, чем это действительно необходимо.

■ **Во избежание неисправности napoe™ (при наличии)**

Не вставляйте и не прикрепляйте ничего к воздушному дефлектору со стороны переднего пассажира, а также не распыляйте аэрозоли вокруг него. Эти предметы могут привести к неправильной работе системы.

**Обогрев сидений\*****ПРЕДУПРЕЖДЕНИЕ**

• Когда обогреватель включен, будьте осторожны, чтобы не допустить травм, если следующие люди коснутся сиденья:

- Младенцы, маленькие дети, пожилые, больные и инвалиды
- Люди с чувствительной кожей
- Уставшие люди
- Лица, находящиеся в состоянии алкогольного опьянения или принявшие лекарства, вызывающие сонливость (снотворные, противопростудные и т.п.)

• Соблюдайте следующие меры предосторожности, чтобы избежать легких ожогов или перегрева:

- Не накрывайте сиденье одеялом или подушкой во время использования обогрева сиденья.
- Не используйте обогреватели сидений без необходимости.

**ВНИМАНИЕ**

Не кладите на сиденье тяжелые предметы с неровной поверхностью и не вставляйте в него острые предметы (например, иглы, гвозди и т. д.).

(Чтобы предотвратить разрядку аккумуляторной батареи, не используйте эту функцию при выключенном двигателе.)

\*: при наличии

### Обогрев сидений

При каждом нажатии этого переключателя уровень работы обогрева будет меняться следующим образом.

Высокий (горит 3 деления) →

Средний (горит 2 деления) →

Низкий (горит 1 деление) →

Выключение

Во время работы горит индикатор уровня.

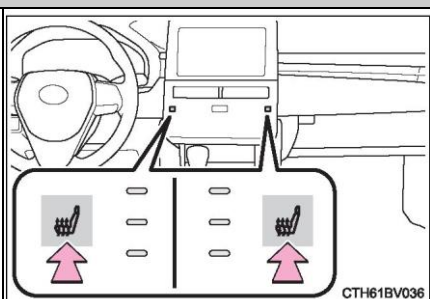

Когда переключатель двигателя находится в режиме «IGNITION ON», можно использовать обогрев сидений.

## Перечень средств освещения салона

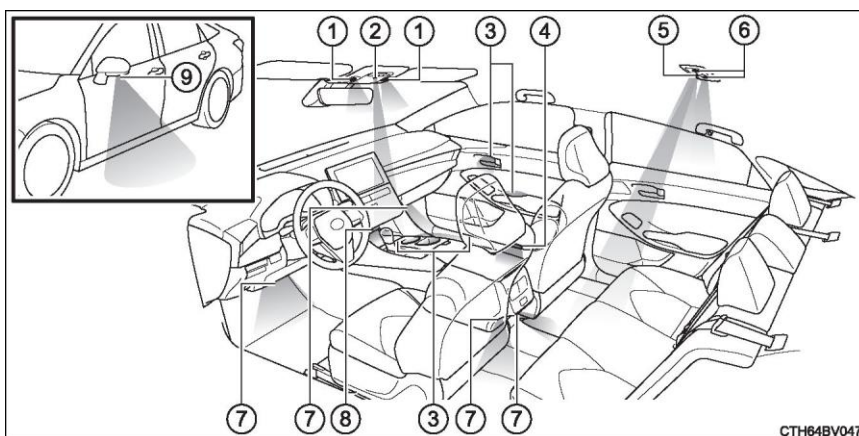

1 Передние фонари освещения салона/фонари персонального освещения (→ С. 352)

2 Подсветка рычага управления трансмиссией

3 Внешнее освещение (при наличии) (→ С. 353)

4 Лампа открытия дверей

5 Фонарь освещения центрального подлокотника в задней части салона (при наличии) (→ С. 353)

6 Задние фонари персонального освещения (→ С. 352)

7 Подсветка для ниши ног

8 Освещение передней центральной консоли

9 Фонари наружных зеркал заднего вида (при наличии)



### Фонари освещения салона

**Задние фонари персонального освещения включаются/выключаются одновременно с освещением салона.**

- 1 Включение/выключение освещения салона в зависимости от положения дверей
- 2 Включение/выключение этого освещения

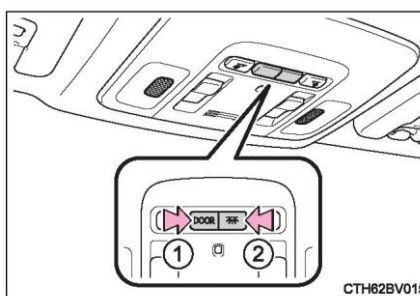

### Фонари персонального освещения

#### ■ Передние

Включение/выключение

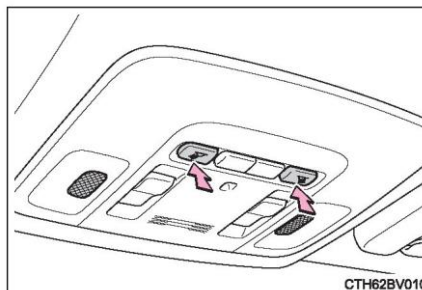

#### ■ Задние

Включение/выключение

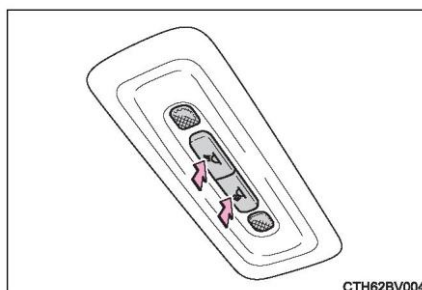

### Фонарь освещения центрального подлокотника в задней части салона (при наличии)

Включение/выключение фонаря освещения центрального подлокотника в задней части салона (когда включен задний фонарь)

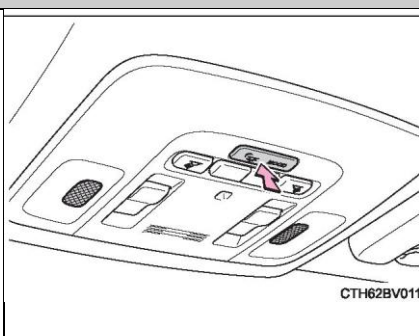

### Внешнее освещение (при наличии)

При каждом нажатии переключателя «MOOD» уровень яркости меняется.

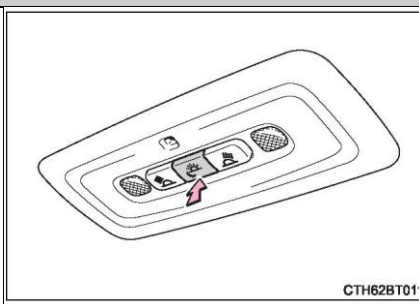

- **Входная система освещения:**  
Фонари автоматически загораются/отключаются в соответствии с положением переключателя двигателя, наличием электронного ключа, состоянием дверей (заперты/отперты и открыты/закрыты).
- Если освещение салона работает при выключенном переключателе двигателя, оно автоматически выключается через 20 минут.
- При срабатывании (надувании) любой из подушек безопасности SRS или при сильном ударе сзади фонари освещения салона включаются автоматически. Освещение салона автоматически гаснет примерно через 20 минут. Освещение салона можно выключить вручную. Однако во избежание дальнейших столкновений рекомендуется не отключать освещение салона до тех пор, пока это не станет безопасным. (Освещение салона может не включиться автоматически в зависимости от силы удара и условий столкновения.)
- Можно настроить некоторые функции. (→ С. 512)

## Перечень мест хранения вещей

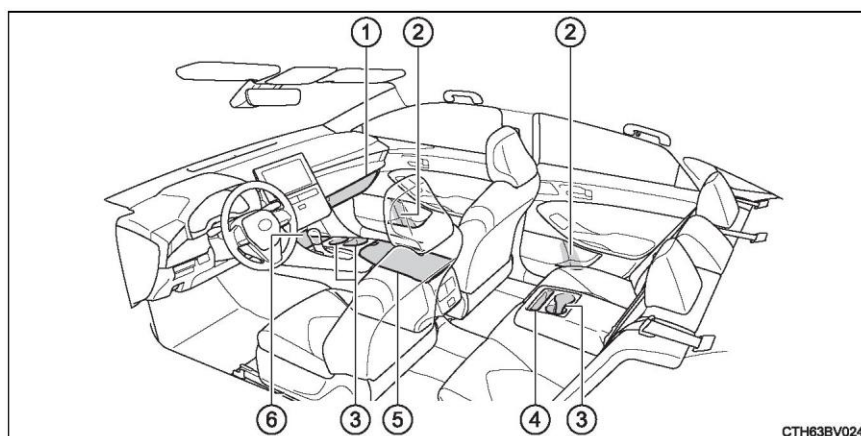

1 Перчаточный ящик (→ С. 355)

2 Держатели бутылок / отсек для хранения в дверце (→ С. 356)

3 Держатели стаканов (→ С. 357)

4 Дополнительный отсек для хранения вещей (→ С. 358)

5 Вещевой отсек консоли (→ С. 355)

6 Дополнительный отсек для хранения вещей / открытый лоток (→ С. 358, 359)

### ПРЕДУПРЕЖДЕНИЕ

• Не оставляйте очки, зажигалки или аэрозольные баллончики в отсеках для хранения, так как при повышении температуры в салоне может произойти следующее:

• Очки могут деформироваться под воздействием тепла или треснуть от контакта с другими хранящимися предметами.

• Зажигалки и аэрозольные баллончики могут взорваться. При соприкосновении с другими хранящимися предметами, зажигалка может загореться, а аэрозольный баллончик может выпустить газ, что приведет к пожару.

• Во время движения не пользуйтесь ящиком для хранения вещей, держите его крышку закрытой.

В случае внезапного торможения или неожиданного изменения направления движения открытая крышка ящика для хранения вещей или хранящиеся внутри предметы могут причинить травму пассажиру.

## Перчаточный ящик

Нажмите, чтобы открыть перчаточный ящик.

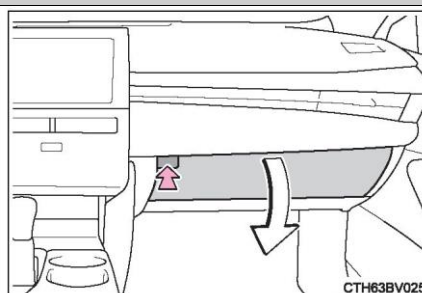

Когда переключатель двигателя находится в режиме **ACCESSORY** или **IGNITION ON**, горит лампа перчаточного ящика.

### Вещевой отсек консоли

Нажмите кнопку.

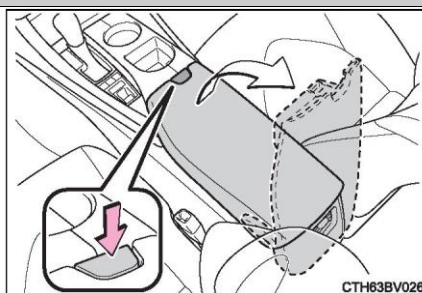

### ■ Вещевой отсек консоли

Отсек можно вытащить.

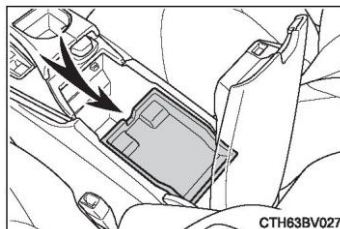

### ■ Лампа вещевого отсека консоли

Когда переключатель двигателя находится в режиме «**ACCESSORY**» или «**IGNITION ON**», горит лампа вещевого отсека консоли.

### Держатели бутылок

■ Передние

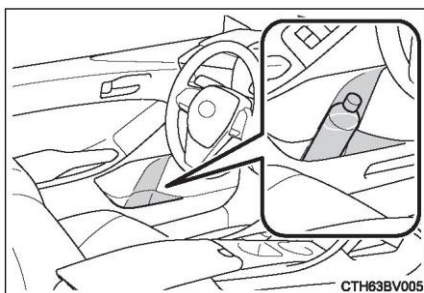

■ Задние

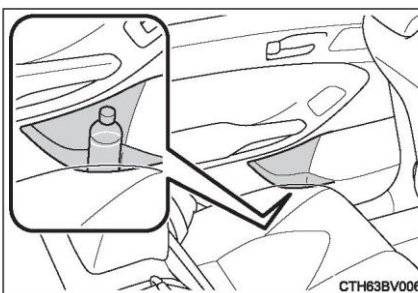

- При хранении бутылок закручивайте у них крышки.
- Некоторые бутылки нельзя хранить из-за их размера или формы.

#### ПРЕДУПРЕЖДЕНИЕ

Не ставьте в держатель бутылок ничего, кроме бутылок.

Все другие предметы в случае аварии или резкого торможения могут вылететь из держателей и привести к травматическим последствиям.

#### ВНИМАНИЕ

Закройте бутылку перед тем, как поставить ее в держатель бутылок. Не ставьте открытые бутылки, стеклянные и бумажные стаканчики с жидкостью в держатель бутылок. Содержимое может пролиться, а стаканы могут разбиться.

**Держатели стаканов**

■ Передние

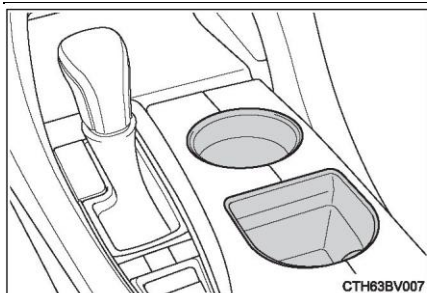

■ Задние

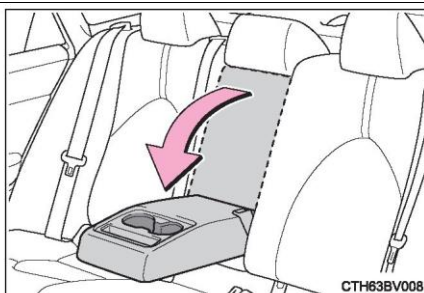

Опустите подлокотник.

**ПРЕДУПРЕЖДЕНИЕ**

- Не кладите в держатель стаканов болтающиеся или высокие предметы, так как они могут упасть во время движения, что может привести к аварии.
- Ставя чашку с горячим напитком в держатель стаканов, плотно закрывайте крышку во избежание ожогов.

### Дополнительный отсек для хранения вещей

► Тип А

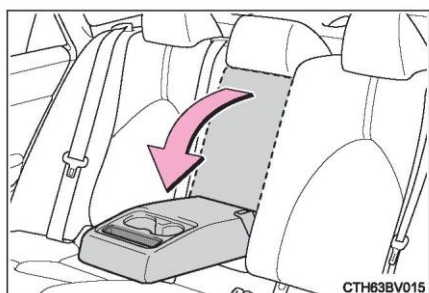

► Тип В

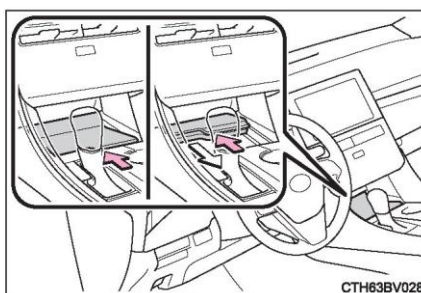

Опустите подлокотник.

Открывание:

Сдвиньте лоток вперед, пока он не зафиксируется.

Закрывание:

Сдвиньте лоток вперед, чтобы разблокировать его, и лоток автоматически закроется.

■ Если в лотке есть мелкие предметы (тип В)

Лоток можно открыть, если в нем есть мелкие предметы.

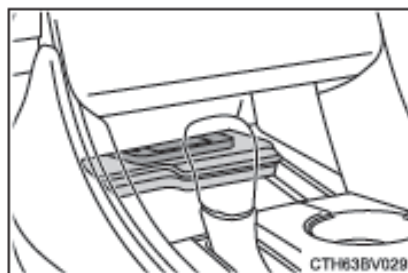

■ При использовании беспроводного зарядного устройства (при наличии)

→ С. 370

**ВНИМАНИЕ****■ При открытии или закрытии лотка (тип В)**

Открывая лоток с мелкими предметами, следите за тем, чтобы они не зацепились и не повредили его.

Во избежание повреждения лотка не тяните за него, чтобы закрыть. Это может повредить лоток.

На спусках лоток может автоматически медленно закрываться. В этом случае, нажав на лоток для разблокировки, вы можете потянуть лоток, чтобы закрыть его.

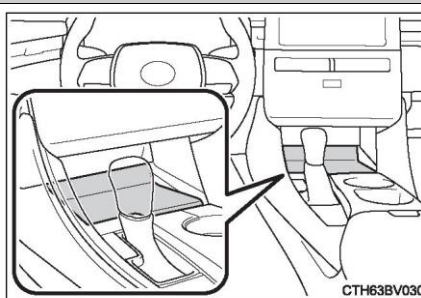
**Открытый лоток****ПРЕДУПРЕЖДЕНИЕ**

Не храните в лотке предметы, которые легко перемещаются или скатываются.

В противном случае эти предметы могут выпасть из лотка при резком торможении или повороте руля. В таких случаях эти предметы могут мешать нажимать педали или отвлекать водителя, что может привести к аварии.



### Расширение багажного отделения\*

Длинные предметы можно загрузить в автомобиль, используя пространство багажного отделения и заднее сиденье.

1 Опустите подлокотник.

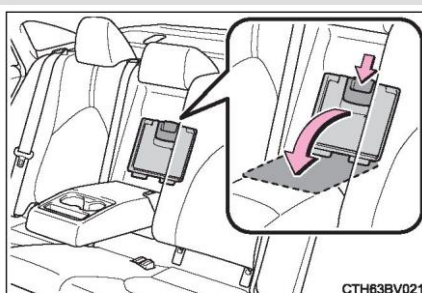

2 Откройте крышку подлокотника.

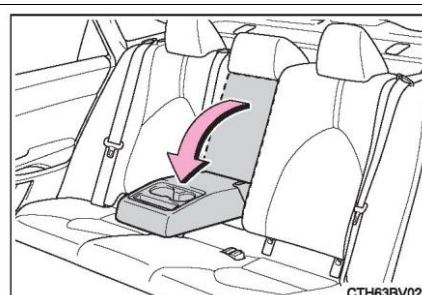

### ПРЕДУПРЕЖДЕНИЕ

Когда они не используются, закрывайте их крышкой.

При экстренном торможении предметы, хранящиеся в багажном отделении, могут вылететь в салон и травмировать.

\*: при наличии

## Оснащение багажного отделения

### Предупреждающий отражатель

Предупреждающий отражатель расположен в багажном отделении под полкой багажника.

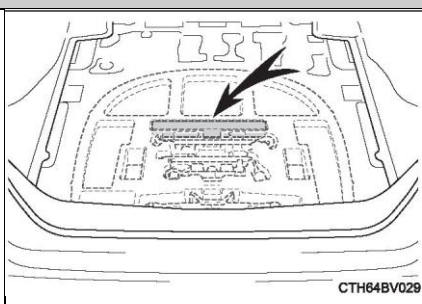

СТН64BV029

## Прочее оборудование салона

### Солнцезащитные козырьки

- ① Опустите солнцезащитный козырек, чтобы установить его в переднее положение.
- ② Опустите солнцезащитный козырек, освободите крючок и поверните его в сторону, чтобы установить его в боковое положение.

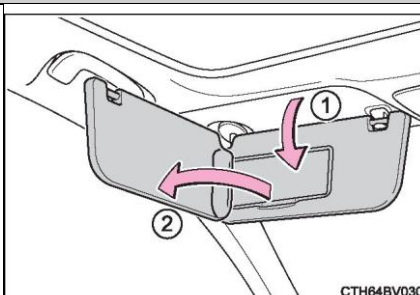

### Косметические зеркала

Откройте крышку и пользуйтесь.  
При открывании крышки загорается подсветка.

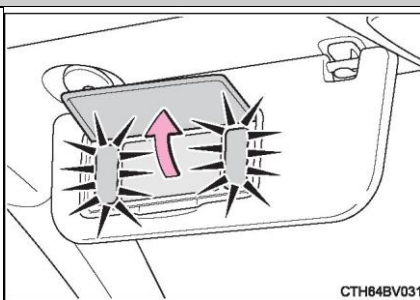

После выключения двигателя подсветка косметического зеркала остается включенной в течение 20 минут, а затем автоматически гаснет.

### Электрическая розетка

Электрическая розетка доступна для следующих компонентов:

**12 В постоянного тока:**

Аксессуары с рабочим током менее 10 А (потребляемая мощность 120 Вт).

При одновременном использовании нескольких розеток используйте аксессуары с рабочим током менее 10 А.

**220 В переменного тока (при наличии):**

Аксессуары мощностью менее 150 Вт.

■ Центр консоли (12 В постоянного тока)

Откройте крышку.

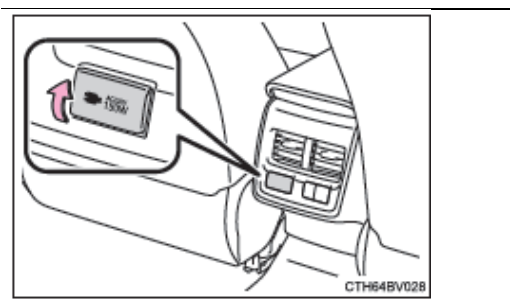

■ Сзади (220 В переменного тока) (при наличии)

Откройте крышку.

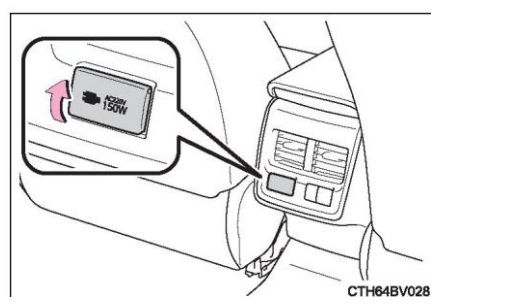

### ■ Условия использования розеток

12 В (вольт) постоянного тока: переключатель двигателя находится в режиме «ACCESSORY» или «IGNITION ON».

220 В (вольт) переменного тока: переключатель двигателя находится в режиме «IGNITION ON».

■ При переводе переключателя двигателя в положение выключения

Отключите электрические устройства с возможностью зарядки, такие как мобильные аккумуляторы.

Если такое оборудование все еще подключено, переключатель двигателя может не выключиться должным образом.

■ **Схема защиты может сработать и отключить подачу питания (220 В переменного тока), если произойдет одно из следующих событий:**

- Попытка использовать электрооборудование мощностью более 150 Вт.

При срабатывании схемы защиты можно услышать звук. Это нормально и не указывает на неисправность.

- Общее потребление электроэнергии всем электрооборудованием (фары, кондиционер и т. д.) превысило максимальную общую нагрузку автомобиля в течение длительного периода времени.

■ **При использовании системы Stop & Start**

Когда двигатель перезапускается системой Stop & Start, электрическая розетка может быть временно недоступна, но это не указывает на неисправность.

■ **Если сработала схема защиты и отключилось питание, выполните следующие действия (220 В переменного тока):**

1 Припаркуйте автомобиль в безопасном месте и надежно затяните стояночный тормоз.

2 Убедитесь, что потребляемая мощность электрооборудования находится в пределах диапазона максимальной нагрузки розетки и что электрооборудование не повреждено.

3 Снова переключите переключатель двигателя в режим «IGNITION ON».

Если температура внутри автомобиля высокая, откройте окна, чтобы понизить ее. Как только температура станет нормальной, снова переключите переключатель двигателя в режим «IGNITION ON».

Если питание не восстановилось после выполнения вышеописанных действий, обратитесь к дилеру Toyota для проверки автомобиля.

AVALON(SFTM)\_GC

**ПРЕДУПРЕЖДЕНИЕ****■ Использование розетки (220 В переменного тока)**

Соблюдайте следующие меры предосторожности, чтобы уменьшить риск несчастного случая.

- Использование розетки, когда вода или снег намочили розетку, может привести к поражению электрическим током. Перед использованием розетка должна быть тщательно высушена.
- Не позволяйте детям пользоваться розеткой или играть с ней.
- Будьте осторожны, чтобы не защемить какую-либо часть тела крышкой розетки.
- При использовании электрооборудования строго соблюдайте предупреждения и меры предосторожности, указанные на его этикетках и в руководстве по эксплуатации производителя.
- Ни в коем случае не модифицируйте, не разбирайте и не ремонтируйте розетку или ее инвертор. Невыполнение этого требования может привести к неожиданной неисправности или несчастному случаю, что может привести к серьезным повреждениям или травмам. При необходимости ремонта обращайтесь к дилеру Toyota.

**■ Во избежание травм и несчастных случаев закрепите все электрооборудование перед использованием и не используйте электрооборудование, которое может вызвать следующее (220 В переменного тока):**

- Отвлекает водителя во время вождения или мешает безопасному вождению.
- Пожар или ожоги из-за перекатывания, падения или перегрева электрооборудования во время движения.
- Пар при закрытых окнах.

**■ Во избежание несчастных случаев, таких как поражение электрическим током, не выполняйте следующие действия (220 В переменного тока):**

- Подключение электронагревателя к электрической розетке во время сна.
- Попадание жидкости или грязи на розетку.
- Манипуляции мокрыми руками с вилками электрооборудования в электрических розетках.
- Вставка посторонних предметов в розетку.
- Использование неисправного электрооборудования.
- Вставка неподходящих вилок в электрическую розетку.

**ВНИМАНИЕ**

- ▶ Во избежание повреждения электрических розеток и вилок  
Закрывайте крышку розетки, когда она не используется.  
Не допускайте попадания посторонних предметов или жидкостей в розетку, так как это может привести к короткому замыканию.  
Не используйте переходники для подключения нескольких вилок к электрическим розеткам. (220 В переменного тока)  
После отключения аккуратно закройте крышку розетки.
- ▶ Для предотвращения перегорания плавкого предохранителя
  - ▶ 12 В постоянного тока  
Не используйте аксессуары, мощность которых превышает 12 В и 10 А.
  - ▶ 220 В переменного тока  
Не используйте электрооборудование с напряжением 220 В переменного тока, потребляющее более 150 Вт.  
Если Вы используете электрооборудование с напряжением 220 В переменного тока, потребляющее более 150 Вт, схема защиты отключит питание.
- Электрическое оборудование, которое может работать неправильно (220 В переменного тока)  
Следующее электрооборудование 220 В переменного тока может не работать, даже если потребляемая мощность составляет менее 150 Вт (ватт).  
Электрооборудование с высокой начальной пиковой мощностью.  
Измерительное оборудование, которое обрабатывает точные данные.  
Другое электрическое оборудование, требующее очень стабильного питания.

**ВНИМАНИЕ**

▶ Во избежание разрядки аккумуляторной батареи

▶ 12 В постоянного тока

Когда двигатель выключен, не используйте электрическую розетку дольше, чем это действительно необходимо.

▶ 220 В переменного тока

При непрерывном использовании электрооборудования, потребляющего более 150 Вт в течение длительного периода времени, выключите все электронное оборудование и аксессуары автомобиля (например, фары и кондиционер).

■ Защита от термического повреждения (220 В переменного тока)

Не используйте какое-либо электрическое оборудование (например, тостер), излучающее высокие температуры, где-либо, включая внутреннюю или внешнюю отделку, сиденья и панели пола.

Не используйте в автомобиле электрооборудование, подверженное вибрации или нагреву. Вибрация во время вождения или жаркое солнце во время парковки могут привести к повреждению этих электрических устройств.

■ Если во время движения используется электрооборудование (220 В переменного тока)

Надежно закрепите электрооборудование и его провода, чтобы они не упали и не попали в какие-либо компоненты трансмиссии.

■ Если электрическая розетка не включена, когда электроприбор подключен к ней (220 В переменного тока)

Смените розетку. Если необходима замена, обратитесь к дилеру Toyota.

■ Если розетка загрязнена (220 В переменного тока)

Выключите главный переключатель и аккуратно протрите мягкой чистой тканью. Не используйте какие-либо чистящие средства, такие как органические растворители, воск или комплексные чистящие средства, которые могут повредить розетку или привести к ее неисправности.



### Использование зарядных портов USB

Порты USB для зарядки используются для питания внешних устройств (с потребляемой мощностью 15 Вт) (5 В 3,0 А).

USB предназначены только для зарядки. Их нельзя использовать для передачи данных или других целей.

Некоторые внешние устройства могут не заряжаться должным образом. Перед использованием USB-порта для зарядки ознакомьтесь с инструкцией, прилагаемой к устройству.

#### ■ Использование зарядных портов USB

##### ■ Передние

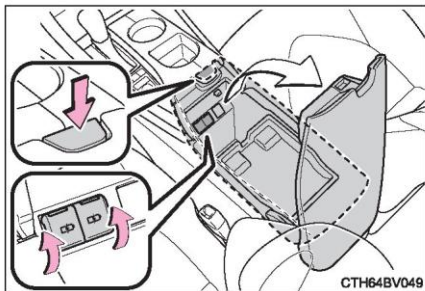

##### ■ Задние

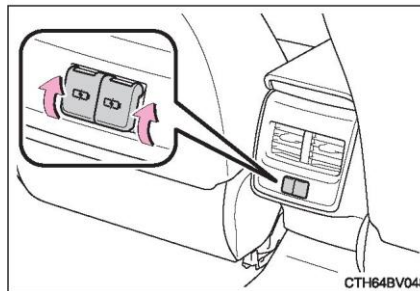

Нажмите на кнопку и откройте крышку вещевого отсека консоли.

Откройте крышку.

#### ■ Условия, при которых можно использовать зарядные порты USB

Переключатель двигателя находится в режиме ACCESSORY или IGNITION ON.

#### ■ Ситуации, в которых зарядные порты USB могут работать неправильно

- При подключении устройства, потребляющего более 5 В 3,0 А (15 Вт).
- При подключении устройства для связи с персональным компьютером, например USB-накопителя
- Если подключенное устройство выключено (зависит от устройства)
- При высокой температуре в салоне, например, после парковки на солнце

#### ■ О подключенных внешних устройствах

В зависимости от подключенного внешнего устройства зарядка может периодически приостанавливаться, затем возобновляться. Это не является неисправностью.

■ **Отверстие для пропускания провода**

Когда крышка вещевого отсека консоли закрыта, шнур питания можно провести через отверстие около края вещевого отсека консоли.

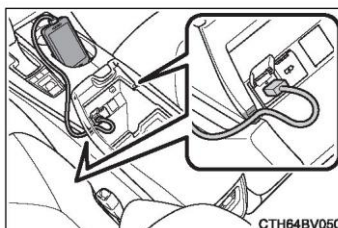

Пропустите шнур питания через отверстие в лотке и подключите его к USB-порту для зарядки под лотком, чтобы заряжать электрооборудование на лотке коробки консоли.

Во избежание повреждения зарядных разъемов электронных устройств, размещенных на лотке для зарядки, поместите разъем устройства на приподнятую часть рядом с отверстием.

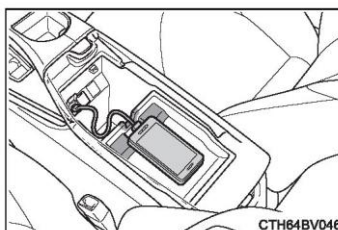

**ВНИМАНИЕ**

■ **Во избежание повреждения зарядных портов USB**

Не вставляйте в порты посторонние предметы.

Не проливайте воду или другие жидкости на порты.

Когда зарядные порты USB не используются, закрывайте крышки. При попадании в порт постороннего предмета или жидкости возможно короткое замыкание.

Не прилагайте чрезмерных усилий к USB-порту для зарядки и не ударяйте нему.

Не разбирайте и не вносите изменения в конструкцию зарядных портов USB.

■ **Во избежание повреждения внешних устройств**

Не оставляйте внешние устройства в автомобиле. Температура внутри автомобиля может повыситься, что приведет к повреждению внешнего устройства.

При подключении внешних устройств не нажимайте на устройство и его кабели и не прилагайте чрезмерных усилий к ним.

■ **Во избежание разрядки аккумуляторной батареи**

Не используйте зарядные порты USB в течение длительного времени при выключенном двигателе.

**Беспроводное зарядное устройство (при наличии)**

Если портативное устройство, такое как аккумулятор смартфона или сотового телефона, совместимо со стандартом беспроводной зарядки Qi, созданным консорциумом Wireless Power Consortium, его можно зарядить, просто поместив в зону зарядки.

Если портативное устройство больше зоны зарядки, беспроводное зарядное устройство не будет работать. Кроме того, в зависимости от портативного устройства беспроводное зарядное устройство может работать неправильно. См. инструкцию по эксплуатации портативного устройства.

**■ Логотип «Qi»**

Логотип «Qi» является товарным знаком Wireless Power Consortium.

**■ Названия всех частей**

1 Переключатель питания

2 Индикаторы работы

3 Зона зарядки

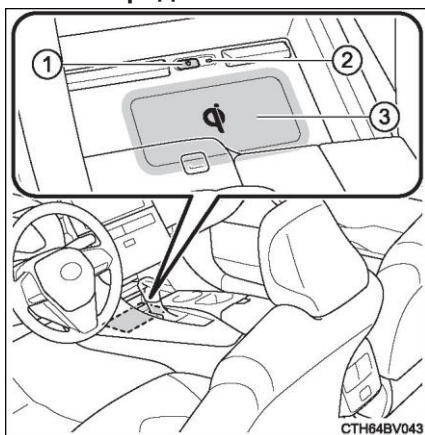

### ■ Использование беспроводного зарядного устройства

Сдвиньте лоток вперед, пока он не зафиксируется. (→ С. 358)

2 Нажмите переключатель питания беспроводного зарядного устройства.

Нажмите переключатель еще раз, чтобы выключить беспроводное зарядное устройство.

При включении загорается индикатор работы (зеленый).

Когда переключатель двигателя выключается, включение/выключение беспроводного зарядного устройства сохраняется.

Поместите портативное устройство в зону зарядки стороной для зарядки вниз.

Во время зарядки горит индикатор работы (оранжевый).

Если зарядка не начинается, переместите портативное устройство как можно ближе к центру зоны зарядки.

Когда зарядка будет завершена, загорится индикатор работы (зеленый).

• **Функция повторной зарядки**

• Если по истечении некоторого времени после завершения зарядки портативное устройство не перемещается, беспроводное зарядное устройство перезапустит зарядку.

• Если портативное устройство перемещается в зоне зарядки, зарядка временно прекращается, а затем возобновляется.

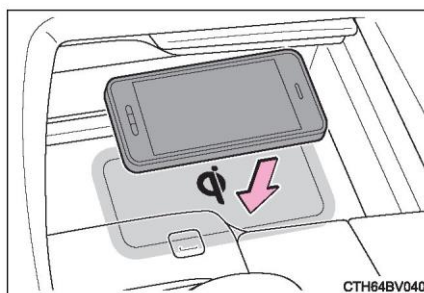
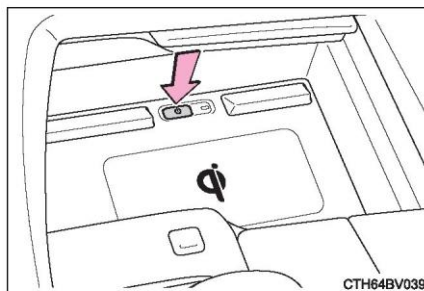

#### ■ Состояния индикатора работы

Индикатор работы	Состояние
Не горит	Беспроводное зарядное устройство выключено
Зеленый (горит)	Режим ожидания (перезарядка)
	Окончание зарядки*
Оранжевый (горит)	Портативное устройство было помещено в зону зарядки (идентификация портативного устройства)
	Заряжается

\* : В зависимости от портативного устройства индикатор работы может продолжать гореть (оранжевым) после завершения зарядки.

• Если индикатор работы мигает

При обнаружении ошибки индикатор работы будет мигать (оранжевым). Примите необходимые меры в соответствии с таблицей ниже.

Индикатор работы	Предполагаемая причина	Действие
Постоянно мигает с интервалом в 1 секунду (оранжевым)	Нарушение связи между автомобилем и зарядным устройством.	Обратитесь к дилеру Toyota.
Многократно мигает (оранжевым) 3 раза	Между портативным устройством и зоной зарядки находится посторонний предмет.	Уберите предмет.
	Портативное устройство неправильно размещено в зоне зарядки.	Переместите портативное устройство в центр зоны зарядки.
Многократно мигает (оранжевым) 4 раза	Беспроводное зарядное устройство сильно нагрелось.	Немедленно прекратите зарядку и возобновите зарядку через некоторое время.

**■ Условия работы беспроводного зарядного устройства**

Переключатель двигателя находится в режиме ACCESSORY или IGNITION ON.

**■ Перезаряжаемые портативные устройства**

- С помощью этих беспроводных зарядных устройств можно заряжать портативные устройства, совместимые со стандартом беспроводной зарядки Qi. Однако совместимость со всеми устройствами, поддерживающими беспроводную зарядку Qi, не гарантируется.
- Беспроводные зарядные устройства используются для зарядки мобильных телефонов, смартфонов или других портативных устройств с малой мощностью (5 Вт или меньше).

**■ Если портативное устройство оснащено крышкой или аксессуаром**

Не заряжайте портативное устройство, если на нем установлен экран или аксессуар, не совместимый с Qi. В зависимости от типа установленного экрана и/или аксессуаров переносное устройство может не заряжаться. Если портативное устройство помещено в зону зарядки и не заряжается, снимите крышку и/или аксессуары.

**■ Если АМ-радиопередачи создается помеха во время зарядки**

Выключите беспроводное зарядное устройство и проверьте, уменьшился ли шум. Если шум уменьшился, нажмите и удерживайте переключатель питания беспроводного зарядного устройства в течение 2 секунд. Частота беспроводного зарядного устройства изменится, и шум уменьшится. При изменении частоты индикатор работы мигнет (оранжевым) 2 раза.

**■ Меры предосторожности при подзарядке**

- Если электронный ключ не обнаруживается в салоне автомобиля, зарядка невозможна. Зарядка может быть приостановлена при открытии и закрытии дверей.
- Беспроводные зарядные устройства и портативные устройства нагреваются во время зарядки. Это не является неисправностью.

Если портативное устройство нагревается во время зарядки и зарядка прекращается из-за защитных функций портативного устройства, перед зарядкой подождите, пока оно не остынет.

**■ Звуки во время работы**

Звук работы может быть слышен при включении питания или во время распознавания портативного устройства. Это не является неисправностью.

**■ Чистка беспроводного зарядного устройства**

→ С. 384

**ПРЕДУПРЕЖДЕНИЕ****■ Меры предосторожности при движении**

Из соображений безопасности водитель не должен использовать портативное устройство во время его зарядки при движении.

**■ Примечание о помехах для работы электронного оборудования**  
Люди с имплантированными кардиостимуляторами, устройствами для сердечной ресинхронизирующей терапии или имплантированными кардиовертерами-дефибрилляторами и любыми другими электронными медицинскими устройствами должны проконсультироваться со своим врачом относительно использования беспроводных зарядных устройств.

Взаимодействие с беспроводными зарядными устройствами может повлиять на медицинское оборудование.

**■ Для предотвращения повреждения или пожара**  
Соблюдайте следующие меры предосторожности.

Невыполнение этих требований может привести к возгоранию, неисправности/повреждению оборудования или ожогам из-за перегрева.

- Во время зарядки не размещайте металлические предметы между зоной зарядки и портативным устройством.
- Не наклеивайте металлические предметы, например, наклейки из алюминиевой фольги, в зону зарядки.
- Во время зарядки не накрывайте беспроводное зарядное устройство тканью или другими предметами.
- Не пытайтесь заряжать портативные устройства, несовместимые со стандартом беспроводной зарядки Qi.
- Не разбирайте, не модифицируйте и не демонтируйте беспроводное зарядное устройство.
- Не применяйте чрезмерную силу и не подвергайте беспроводное зарядное устройство ударам.

**ВНИМАНИЕ**

Ситуации, в которых беспроводное зарядное устройство может работать неправильно

Беспроводное зарядное устройство может работать неправильно в следующих случаях:

Когда портативное устройство полностью заряжено

Между портативным устройством и зоной зарядки находится посторонний предмет.

Когда портативное устройство нагревается во время зарядки

При размещении портативного устройства в зоне зарядки стороной для зарядки вверх

Когда портативное устройство не находится в центре зоны зарядки

Рядом с телевизорами, электростанциями, автозаправочными станциями, радиостанциями, большими дисплеями, аэропортами и в других местах, где возможен высокий уровень радиоволн или электромагнитных помех

Когда следующие металлические предметы касаются портативного устройства или накрывают его:

- Карточки, содержащие алюминиевую фольгу
- Пачки сигарет с алюминиевой фольгой внутри
- Металлические кошельки или сумки
- Монеты
- Металлический обогреватель для рук
- CD, DVD носитель

Рядом используется другой беспроводной ключ (генерирующий радиоволны)

Если беспроводное зарядное устройство не работает должным образом или индикатор работы мигает иначе, чем указано выше, возможно, беспроводное зарядное устройство неисправно.

Обратитесь к дилеру Toyota.

■ Защита от сбоя или повреждения данных

Во время зарядки не держите магнитные карты (например, кредитные карты) или магнитные записывающие носители рядом с беспроводным зарядным устройством. В противном случае данные могут быть стерты из-за магнитных воздействий.

Кроме того, не подносите точные инструменты (например, часы) к беспроводному зарядному устройству, так как они могут выйти из строя.

Не оставляйте портативные устройства в машине. При парковке на солнце температура в салоне может повыситься и повредить оборудование.

■ Во избежание разряда аккумуляторной батареи

Не используйте беспроводное зарядное устройство в течение длительного времени при остановленном двигателе.



**Подлокотник**

Потяните подлокотник и можете пользоваться.

СТН32BV024

**ВНИМАНИЕ**

Не прикладывайте чрезмерную нагрузку к подлокотнику, чтобы не повредить его.

**Дополнительные ручки**

Сидя на сиденье, держитесь за дополнительную ручку, установленную на крыше.

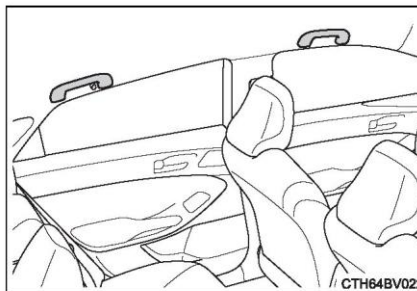
**ПРЕДУПРЕЖДЕНИЕ**

Не пользуйтесь дополнительной ручкой, садясь в автомобиль или выходя из него, а также вставая с сиденья.

**ВНИМАНИЕ**

Не прикладывайте чрезмерную нагрузку к дополнительной ручке, чтобы не повредить ее.

**Крючки для одежды**

Задняя дополнительная ручка оснащена крючком для одежды.

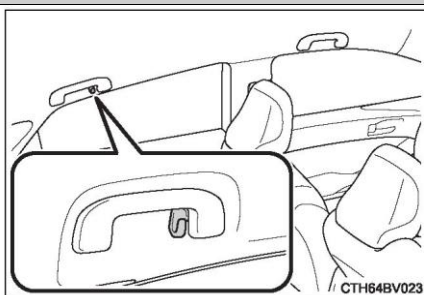
**ПРЕДУПРЕЖДЕНИЕ**

Не вешайте на крючки вешалки, плечики для одежды или другие твердые предметы. При срабатывании шторки безопасности SRS эти предметы могут разлететься по салону и привести к серьезным травмам или летальному исходу.

## Техническое обслуживание и уход за автомобилем

### 6

6-1. Техническое обслуживание и уход за автомобилем	
Наружная чистка и защита автомобиля...	377
Чистка и защита салона автомобиля.....	380
6-2. Техническое обслуживание	
Требования к техническому обслуживанию _____	383
Плановое техническое обслуживание.....	386
6-3. Самостоятельное техническое обслуживание	
Меры предосторожности при самостоятельном техническом обслуживании.....	393
Капот _____	396
Установка напольного домкрата _____	397
Моторный отсек _____	398
Шины _____	409
Давление в шинах _____	421
Колеса _____	423
Воздушный фильтр _____	425
Элемент питания электронного ключа.....	427
Проверка и замена плавких предохранителей.....	429
Лампы _____	432

## Наружная чистка и защита автомобиля

Для защиты автомобиля и поддержания его в наилучшем состоянии выполняйте следующие действия:

- В направлении сверху вниз промойте большим количеством воды корпус, колесные арки и днище автомобиля для удаления пыли и грязи.
- Мойте корпус автомобиля с помощью губки или мягкой ткани типа замши.
- Для очистки особо загрязненных мест используйте автомобильный шампунь, после чего тщательно промойте эти места водой.
- Удалите все остатки воды.
- В случае ухудшения качества водоотталкивающего покрытия нанесите на автомобиль воск.

Если вода не скатывается по чистой поверхности, нанесите воск на холодный корпус автомобиля.

### ■ Автоматические автомобильные мойки

- Перед мойкой необходимо сложить зеркала заднего вида. Начинать мойку с передней части автомобиля. Перед началом движения не забудьте раскрыть зеркала.
- Щетки, используемые в автоматических машинных мойках, могут поцарапать поверхность и детали автомобиля (колеса и т.п.) и повредить ее краску.
- Автомобили с задним спойлером: задний спойлер может мешать во время автоматической мойки. Это может помешать надлежащей очистке автомобиля или повредить задний спойлер.

### ■ Автомобильные мойки высокого давления

Так как вода может попасть в салон, не подносите наконечник сопла к щели вокруг двери или краю окна и не распыляйте на следующие области:

### ■ При мойке автомобиля

При попадании воды на ручку двери, когда электронный ключ находится в пределах эффективного радиуса действия, двери могут многократно запираться и отпираться. В этом случае следуйте описанным ниже процедурам перед мойкой автомобиля:

Во время мойки автомобиля ключ должен находиться на расстоянии не менее 2 метров от автомобиля (Будьте осторожны и убедитесь, что ключ нельзя украсть. )

- Включите режим экономии энергии элемента питания электронного ключа, чтобы отключить интеллектуальную систему входа и запуска. (→ С. 157)

### ■ Диски и колпаки дисков

- Немедленно удаляйте все загрязнения нейтральным моющим средством.
- После использования моющего средства немедленно промойте водой.
- Обязательно соблюдайте следующие меры предосторожности, чтобы защитить краску от повреждения.
  - Не используйте кислотные, щелочные или абразивные моющие средства.
  - Не используйте жесткие щетки.
  - Не используйте моющее средство на колесах, когда они горячие (например, после вождения или стоянки в жаркую погоду).

### ■ Тормозные колодки и суппорты

Если тормозные колодки или диски влажные, они могут заржаветь и вызвать заедание. После мытья автомобиля двигайтесь медленно и несколько раз нажмите на тормоз, чтобы высушить тормозные детали перед парковкой.

### ■ Бампер

Не следует использовать для чистки абразивные чистящие порошки.

### ■ Хромированные детали

Если грязь не удаляется, выполните очистку следующим образом:

- Удалите грязь мягкой тканью, смоченной нейтральным моющим средством 5%-концентрации и водой.
- Удалите остатки влаги с поверхности мягкой сухой тканью.
- Используйте спиртовые салфетки или аналогичные средства для удаления масляных пятен.

## ПРЕДУПРЕЖДЕНИЕ

### ■ При мойке автомобиля

**Не промывайте внутреннюю часть моторного отсека водой. Иначе это может привести к возгоранию электрических компонентов и т.д.**

### ■ Меры предосторожности, касающиеся выхлопных труб

**Выхлопные газы нагревают выхлопные трубы.**

**При мойке автомобиля следует соблюдать осторожность и не прикасаться к трубам до тех пор, пока они достаточно не остынут; прикосновение к горячей выхлопной трубе может привести к ожогу.**

### ■ Меры предосторожности, касающиеся заднего бампера с монитором слепых зон (при наличии)

**Если краска на заднем бампере отслаивается или царапается, система может работать со сбоями. В этом случае не используйте систему и обратитесь к дилеру Toyota.**

**ВНИМАНИЕ**

■ Защита от износа лакокрасочного покрытия, коррозии кузова и компонентов (алюминиевые диски и т.д.)

Автомобиль необходимо немедленно помыть в следующих случаях:

- После движения вблизи берега моря
- После движения по дорогам, покрытым солью
- Если на окрашенной поверхности имеются следы гудрона или древесной смолы
- Если на краску попали мертвые насекомые, экскременты насекомых или птичий помет
- После движения в районах, сильно загрязненных копотью, нефтяным дымом, рудничной пылью, металлической пылью и химическими веществами
- Если автомобиль сильно загрязнен пылью и грязью
- Если на окрашенную поверхность попал бензин и другие бензиновые жидкости

Если лакокрасочное покрытие повреждено или поцарапано, его следует немедленно восстановить.

Чтобы предотвратить коррозию колес, при хранении колес удаляйте всю грязь и храните их в помещении с низкой влажностью.

■ Чистка внешних световых приборов

Мойте с осторожностью. Не используйте для чистки органические вещества или жесткие щетки.

Это может повредить поверхности световых устройств.

Не наносите воск на поверхности световых устройств. Воск может повредить линзы.

■ При использовании автомобильной мойки высокого давления

Не обрызгивайте водой радар за эмблемой. В противном случае это может привести к повреждению оборудования.

Не допускайте приближения наконечника насадки к пыльник (резиновой или полимерной накладке), соединителям или следующим деталям. Детали могут быть повреждены при контакте с водой под высоким давлением.

- Детали, связанные с тягой
- Детали рулевого управления
- Детали подвески
- Детали тормоза

Держите чистящую насадку на расстоянии не менее 30 сантиметров от автомобиля. В противном случае полимерные детали, такие как защитные планки и бамперы, могут быть деформированы и повреждены. Не распыляйте воду долго на одну и ту же деталь.

Не обрызгивайте нижнюю часть ветрового стекла долго. Если вода попадет в воздухозаборник системы кондиционирования воздуха, расположенный в нижней части ветрового стекла, система кондиционирования воздуха может работать неправильно.

Не используйте мойку высокого давления для очистки днища автомобиля.

## Чистка и защита салона автомобиля

Следующие процедуры помогут защитить салон автомобиля и поддерживать его в отличном состоянии:

### Защита салона автомобиля

- Используйте пылесос для удаления грязи и пыли. Протирайте загрязненные поверхности тканью, смоченной теплой водой.
- Если грязь не удаляется, смочите мягкую ткань нейтральным моющим средством, разбавленным примерно на 1 %. Хорошо отожмите ткань и тщательно сотрите все остатки моющего средства и воды.

### Очистка сатинированных деталей

- Смочите мягкую или замшевую ткань раствором пищевой соды (гидрокарбоната натрия) и вытрите пыль. Используйте водный раствор пищевой соды, разбавленный примерно на 9%.
- Удалите остатки влаги с поверхности мягкой сухой тканью.

### Очистка кожаных частей

- Используйте пылесос для удаления грязи и пыли.
- Смочите мягкую ткань разбавленным моющим средством и сотрите оставшуюся грязь и пыль. Используйте нейтральное моющее средство для шерсти, разбавленное примерно до 5%.
- Хорошо отожмите ткань и тщательно сотрите все остатки моющего средства и воды.
- Удалите остатки влаги с поверхности мягкой сухой тканью. Затем дайте высохнуть в прохладном и проветриваемом месте.

### Очистка отделки из искусственной кожи

- Используйте пылесос для удаления грязи и пыли.
- Если грязь не удаляется, смочите мягкую ткань нейтральным моющим средством, разбавленным примерно до 1%.
- Хорошо отожмите ткань и тщательно сотрите все остатки моющего средства и воды.

#### ■ Обслуживание кожаных частей

Toyota рекомендует чистить салон автомобиля не реже двух раз в год, чтобы поддерживать его качество.

#### ■ Чистка ковровых покрытий

Можно использовать различные имеющиеся в продаже пенные очистители. Для нанесения пены пользуйтесь губкой или щеткой. Чистите движениями внахлест. Не используйте воду. Протрите грязную поверхность и дайте ей высохнуть. Для получения отличного результата ковровое покрытие должно быть как можно более сухим.

#### ■ Ремни безопасности

Промойте слабым мыльным раствором и теплой водой с помощью ткани или губки. Кроме того, регулярно проверяйте ремни безопасности на наличие чрезмерного износа, потертостей или порезов.

### ПРЕДУПРЕЖДЕНИЕ

#### ■ Вода в автомобиле

#### **Не разбрызгивайте и не проливайте жидкости в автомобиле**

Иначе это может привести к возгоранию электрических компонентов и т.д.

Не допускайте попадания влаги на компоненты или провода системы SRS в автомобиле. (→ С. 37)

Неисправность электропроводки может привести к срабатыванию или неправильному функционированию подушек безопасности, что может стать причиной тяжелых травм или смертельного исхода.

#### **Автомобили с беспроводным зарядным устройством:**

Не допускайте намокания беспроводного зарядного устройства (→ С. 370).

В противном случае зарядное устройство может нагреться, что может привести к ожогам или поражению электрическим током, что может привести к серьезной травме вплоть до летального исхода.

#### ■ Чистка салона (в частности, панели приборов)

Не используйте полировальный воск или чистящие средства для полировки. В противном случае приборная панель может отражаться на ветровом стекле, мешать обзору водителя и вызвать аварию, которая может привести к серьезным травмам вплоть до летального исхода.



**ВНИМАНИЕ****■ Моющее средство**

Не используйте следующие типы моющих средств, которые могут привести к обесцвечиванию, образованию полос или повреждению салона автомобиля:

- Элементы салона, за исключением сидений: бензол или бензин, растворы щелочей и кислот, красители и отбеливатели, и другие органические вещества.
- Сиденья: растворы щелочей и кислот, разбавители, бензол и спирт
- Рулевое колесо: растворители и чистящие средства на спиртовой основе и другие органические вещества

Не используйте полировальный воск или чистящие средства для полировки. В противном случае можно повредить лакокрасочное покрытие приборной панели или других деталей салона.

**■ Предотвращение повреждения кожаных поверхностей**  
Соблюдайте следующие меры предосторожности во избежание повреждения или ухудшения качества кожаных поверхностей:

Своевременно вытирайте пыль или грязь с кожаных поверхностей.

Не подвергайте автомобиль длительному воздействию прямых солнечных лучей. Паркуйте автомобиль в тени, особенно в летний период.

Не кладите на элементы отделки салона изделия и материалы из винила или пластика, а также изделия, содержащие воск, так как они могут прилипнуть к кожаной поверхности при значительном нагревании салона автомобиля.

**■ Вода на полу**  
Не мойте пол салона водой.

Вода, проникшая под пол автомобиля, придя в контакт с находящимся там электрооборудованием, может вызвать повреждение систем автомобиля (например, аудиосистемы). Кроме того, вода может привести к коррозии корпуса.

**■ При очистке внутренней поверхности ветрового стекла**  
Не допускайте попадания очистителя стекол на объектив. Не прикасайтесь к объективу. (→ С. 240)

**■ Чистка внутренней части заднего стекла**  
Не используйте средство для мытья стекол для очистки заднего стекла, так как это может повредить нагревательный провод обогревателя заднего стекла или антенну. Смочите ткань теплой водой и аккуратно протрите окно. Протирайте окно параллельно нагревательному проводу или антенне.

Будьте осторожны, чтобы не поцарапать и не повредить нагревательный провод или антенну.

## Требования к техническому обслуживанию

Для обеспечения безопасной и экономичной эксплуатации автомобиля существенное значение имеют повседневный уход за ним и регулярное техническое обслуживание. Toyota рекомендует следующие меры по техническому обслуживанию:

### Плановое техническое обслуживание

- Выполняйте плановое техническое обслуживание с интервалами, указанными в графике технического обслуживания.

Интервалы технического обслуживания, предусмотренные графиком, определяются показаниями одометра или промежутком времени, в зависимости от того, что наступит раньше.

Касательно пунктов обслуживания, превышающих последний интервал, их также следует обслуживать в пределах того же интервала.

### Где выполнять техническое обслуживание?

Лучше всего доставить свой автомобиль в местный дилерский центр Toyota для обслуживания, осмотра и ремонта.

Технический персонал Toyota состоит из хорошо подготовленных специалистов, получающих самую свежую информацию по обслуживанию автомобилей посредством технических бюллетеней, рекомендаций по техническому обслуживанию и программ обучения на рабочих местах. И прежде чем приступить к реальной работе, уже знакомы с обслуживанием автомобилей Toyota, а не изучают его в процессе работы. Поэтому мы рекомендуем, чтобы техническое обслуживание выполнялось ими.

Дилерские центры Toyota вкладывают значительные средства в специализированные инструменты Toyota и оборудование для технического обслуживания. Это помогает предоставить Вам лучший сервис по более низкой цене.

Отдел технического обслуживания дилерского центра Toyota выполнит все перечисленные пункты планового технического обслуживания надежным и экономичным способом.

Резиновые шланги (для систем охлаждения и отопления, тормозной системы и топливной системы) должны быть осмотрены квалифицированным специалистом в соответствии с планом технического обслуживания Toyota.

Резиновые шланги являются очень важным элементом технического обслуживания. Любые изношенные или поврежденные шланги следует немедленно заменить. Обратите внимание, что шланги со временем разрушаются — разбухают, протираются или растрескиваются.

### **Самостоятельное техническое обслуживание**

Можно ли выполнять техническое обслуживание самостоятельно?

Многие элементы просты в обслуживании, если имеются небольшие знания в области механики и некоторых основных автомобильных инструментов, то техническое обслуживание может быть выполнено пользователем. В этом разделе кратко объясняется, как пользователь может выполнить простое техническое обслуживание.

Однако следует иметь в виду, что некоторые задачи технического обслуживания требуют специальных инструментов и навыков. Лучше всего их выполняют квалифицированные специалисты. Даже при наличии у Вас опыта самостоятельного технического обслуживания рекомендуется выполнять ремонтные работы и техническое обслуживание у дилера Toyota, который ведет учет выполненных видов технического обслуживания Вашего автомобиля. Эти записи могут оказаться полезными, если потребуется гарантийное обслуживание.

#### **Нуждается ли автомобиль в ремонте?**

Внимательно следите за изменениями эксплуатационных характеристик автомобиля и появлением шумов и других внешних признаков, указывающих на необходимость технического обслуживания. Вот некоторые из наиболее важных признаков:

- Перебои в работе двигателя, стук или детонация
- Значительная потеря мощности
- Странные шумы в двигателе
- Утечка жидкости под автомобилем (однако, утечка воды из кондиционера после его использования является нормальным явлением. )
- Изменение звука выхлопной системы (это может указывать на опасную утечку угарного газа. При управлении автомобилем откройте окна и немедленно проверьте выхлопную систему )
- Кажущиеся спущенными шины; чрезмерный визг шин при поворотах; неравномерный износ шин
- Автомобиль отклоняется при движении по прямой на ровной дороге
- Странные шумы, связанные с ходом подвески
- Тормоза выходят из строя, «мягкая» педаль тормоза, педаль почти касается пола, автомобиль при торможении уводит в сторону
- Температура охлаждающей жидкости двигателя постоянно превышает норму

При обнаружении любого из этих признаков как можно скорее доставьте автомобиль к дилеру Toyota. Может потребоваться регулировка или ремонт автомобиля.

**ПРЕДУПРЕЖДЕНИЕ**

Если техническое обслуживание автомобиля не выполняется надлежащим образом

Ненадлежащее техническое обслуживание может привести к серьезному повреждению автомобиля и, возможно, к серьезной травме или к летальному исходу.

■ Важные указания по охране здоровья и безопасности

Клеммы и зажимы аккумуляторной батареи, а также связанные с ними принадлежности содержат свинец и его соединения, которые могут вызывать повреждения головного мозга.

Обязательно мойте руки после работы с ними. (→ С. 407)

## Плановое техническое обслуживание

Выполняйте техническое обслуживание в соответствии со следующим графиком технического обслуживания:

### Инструкция к графику технического обслуживания

Автомобиль необходимо обслуживать в соответствии с графиком регулярного технического обслуживания. (См. График технического обслуживания )



Если Вы в основном управляете автомобилем в одном или нескольких из следующих особых условий работы, некоторые пункты плана технического обслуживания необходимо будет выполнять чаще, чтобы поддерживать автомобиль в хорошем состоянии. (См. График дополнительного технического обслуживания.)

А. Состояние дорог	В. Условия эксплуатации
<p>1 Эксплуатация на плохих, грязных дорогах или на дорогах, покрытых мокрым снегом</p> <p>2 Эксплуатация на пыльных дорогах (дороги в районах с небольшим количеством асфальтированных дорог или сильной запыленностью и сухим воздухом )</p>	<p>1 Тяжело нагруженный автомобиль (например, использование верхнего багажника и т.д. )</p> <p>2 Частые короткие поездки на расстояние менее 8 км при наружной температуре ниже нуля (температура двигателя не достигает нормальной температуры)</p> <p>3 Продолжительная работа на холостом ходу и/или движение на небольшой скорости на значительные расстояния, например, полицейские машины, профессиональное/частное использование (например, в качестве такси или автомобиля для доставки товаров на дом)</p> <p>4 Непрерывное движение на высокой скорости (80% или более от максимальной скорости автомобиля) в течение более 2-х часов</p>

## График технического обслуживания

## Camry/Avalon

Перечень работ и запасных частей по техническому обслуживанию, рекомендованный заводом-изготовителем												
№	Список работ	2 месяц / 2 000 км	10 000 км	20 000 км	30 000 км	40 000 км	50 000 км	60 000 км	70 000 км	80 000 км	90 000 км	100 000 км
1	Проверка, регулировка приводных ремней			п		п		п		п		п
2	Моторное масло, масляный фильтр двигателя	з	з	з	з	з	з	з	з	з	з	з
3	Проверка уровня охлаждающей жидкости двигателя, омывателей стекол и фар	п	п	п	п	п	п	п	п	п	п	п
4	Проверка узлов и агрегатов автомобиля на предмет утечек и внешних повреждений	п	п	п	п	п	п	п	п	п	п	п
5	Трубки и соединения системы охлаждения, радиатор <sup>1</sup>											
6	Охлаждающая жидкость <sup>2</sup>											
7	Проверка системы выпуска отработавших газов на герметичность			п		п		п		п		п
8	Свечи зажигания											
9	Аккумуляторная батарея		п	п	п	п	п	п	п	п	п	п
10	Топливный фильтр									з		
11	Воздушный фильтр			з		з		з		з		з
12	Проверка крышки топливного бака, топливopроводов											
13	Проверка адсорбера паров топлива					п				п		
14	Проверка фиксации напольного коврика водителя	п	п	п	п	п	п	п	п	п	п	п
15	Проверка положения педали тормоза, проверка состояния трубок и шлангов тормозной системы.	п		п		п		п		п		п
16	Тормозная система <sup>3</sup>		п	п	п	п	п	п	п	п	п	п
17	Проверка состояния барабанов и колодок стояночного тормоза			п		п		п		п		п
18	Проверка, замена тормозной жидкости		п	п	п	з	п	п	п	з	п	п
19	Проверка вакуумного насоса усилителя тормозной системы											
20	Рулевое управление: проверка люфтов, состояния пыльников, легкости вращения рулевого колеса		п	п	п	п	п	п	п	п	п	п
21	Подушки безопасности											
22	Проверка приводных валов и пыльников приводных валов		п	п	п	п	п	п	п	п	п	п
23	Шарниры подвески, пыльники шарниров, люфт ступичных подшипников		п	п	п	п	п	п	п	п	п	п
24	Проверка жидкости для автоматической трансмиссии					п		з		п		
25	Шины и давление в шинах	п	п	п	п	п	п	п	п	п	п	п
26	Проверка наружных и внутренних световых приборов, звукового сигнала, стеклоочистителей и омывателей	п	п	п	п	п	п	п	п	п	п	п
27	Внутрисалонный фильтр		з	з	з	з	з	з	з	з	з	з
28	Проверка работы системы кондиционирования и уровня хладагента			п		п		п		п		п

1 - проверка чистоты радиатора, очистка при необходимости, проверка соединения шлангов на предмет правильного расположения, отсутствия коррозии и т.п.

3 - замена

п - проверка (регулировка, смазка по необходимости)

2 - в качестве охлаждающей жидкости используйте только "Toyota Super Long Life Coolant", либо ее аналог.

3 - проверка педали тормоза, состояния тормозных колодок, дисков, суппортов, рычага стояночного тормоза, течей, трубопроводов, шлангов, соединений, суппортов, цилиндров, очистка и смазка тормозных механизмов;

### График дополнительного технического обслуживания

Пользуйтесь рекомендациями приведенной ниже таблицы при выполнении обслуживания узлов, требующих особого графика ухода из-за тяжелых условий эксплуатации. (Основные принципы см. в «Инструкции к графику обслуживания».)

<b>А-1: Эксплуатация на плохих, грязных дорогах или на дорогах, покрытых мокрым снегом</b>	
<input type="checkbox"/> Проверка* тормозных колодок и дисков	Каждые 5000 км или 3 месяца
<input type="checkbox"/> Проверка* трубок и шлангов тормозной системы	Каждые 10000 км или 6 месяцев
<input type="checkbox"/> Проверка* шаровых шарниров и пыльников подвески	Каждые 10000 км или 6 месяцев
<input type="checkbox"/> Проверка* втулок ведущего вала	Каждые 10000 км или 12 месяцев
<input type="checkbox"/> Проверка* рулевого колеса, рулевого механизма и корпуса рулевого управления	Каждые 5000 км или 3 месяца
<input type="checkbox"/> Проверка* передней и задней подвесок	Каждые 10000 км или 6 месяцев
<input type="checkbox"/> Затяжка болтов и гаек на шасси и кузове <<См. примечание. >>	Каждые 10000 км или 6 месяцев

\*: Ремонт или замена при необходимости.

<b>А-2: Эксплуатация на пыльных дорогах (дороги в районах с небольшим количеством асфальтированных дорог или сильной запыленностью и сухим воздухом )</b>	
<input type="checkbox"/> Замена моторного масла	Каждые 5000 км или 6 месяцев
<input type="checkbox"/> Замена масляного фильтра двигателя	Каждые 5000 км или 6 месяцев
<input type="checkbox"/> Проверка* или замена воздушного фильтра	I: Каждые 2500 км или 3 месяца R: Каждые 40000 км или 48 месяцев
<input type="checkbox"/> Проверка* тормозных колодок и дисков	Каждые 5000 км или 3 месяца
<input type="checkbox"/> Замена воздушного фильтра	Каждые 15000 км
<b>В-1: Тяжело нагруженный автомобиль (например, использование верхнего багажника и т.д. )</b>	
<input type="checkbox"/> Замена моторного масла	Каждые 5000 км или 6 месяцев
<input type="checkbox"/> Замена масляного фильтра двигателя	Каждые 5000 км или 6 месяцев
<input type="checkbox"/> Проверка* тормозных колодок и дисков	Каждые 5000 км или 3 месяца
<input type="checkbox"/> Проверка* или замена масла для автоматической коробки передач (в том числе для переднего дифференциала)	I: Каждые 40000 км или 24 месяца R: Каждые 80000 км или 48 месяцев
<input type="checkbox"/> Проверка* передней и задней подвесок	Каждые 10000 км или 6 месяцев
<input type="checkbox"/> Затяжка болтов и гаек на шасси и кузове <<См. примечание. >>	Каждые 10000 км или 6 месяцев

\*: Ремонт или замена при необходимости.



<b>В-2: Частые короткие поездки на расстояние менее 8 км при наружной температуре ниже нуля (температура двигателя не достигает нормальной температуры)</b>	
<input type="checkbox"/> Замена моторного масла	Каждые 5000 км или 6 месяцев
<input type="checkbox"/> Замена масляного фильтра двигателя	Каждые 5000 км или 6 месяцев
<b>В-3: Продолжительная работа на холостом ходу и/или движение на небольшой скорости на значительные расстояния, например, полицейские машины, профессиональное/частное использование (например, в качестве такси или автомобиля для доставки товаров на дом)</b>	
<input type="checkbox"/> Замена моторного масла	Каждые 5000 км или 6 месяцев
<input type="checkbox"/> Замена масляного фильтра двигателя	Каждые 5000 км или 6 месяцев
<input type="checkbox"/> Проверка* тормозных колодок и дисков	Каждые 5000 км или 3 месяца
<input type="checkbox"/> Проверка* или замена масла для автоматической коробки передач (в том числе для переднего дифференциала)	I: Каждые 40000 км или 24 месяца R: Каждые 80000 км или 48 месяцев
<b>В-4: Непрерывное движение на высокой скорости (80% или более от максимальной скорости автомобиля) в течение более 2-х часов</b>	
<input type="checkbox"/> Проверка* или замена масла для автоматической коробки передач (в том числе для переднего дифференциала)	I: Каждые 40000 км или 24 месяца R: Каждые 80000 км или 48 месяцев

\*: Ремонт или замена при необходимости.

**Примечание:**

Монтажные болты сидений и крепежные болты перекладины передней и задней подвесок.

## Меры предосторожности при самостоятельном техническом обслуживании

При самостоятельном выполнении технического обслуживания обязательно следуйте соответствующим процедурам, изложенным в данных разделах.

Пункт	Запасные части и инструменты
Состояние аккумуляторной батареи (→С. 407)	<ul style="list-style-type: none"> <li>• Теплая вода</li> <li>• Пищевая сода</li> <li>• Консистентная смазка</li> <li>• Обычный гаечный ключ (для болтов зажимов клемм)</li> <li>• Дистиллированная вода</li> </ul>
Уровень охлаждающей жидкости двигателя (→С. 405)	<ul style="list-style-type: none"> <li>• «Toyota Super Long Life Coolant» (охлаждающая жидкость TOYOTA с увеличенным сроком службы) или аналогичная высококачественная охлаждающая жидкость на основе этиленгликоля, не содержащая силикаты, амины, нитриты или бораты и произведенная с использованием обеспечивающей долгий срок службы гибридной органико-кислотной технологии.</li> <li>• «Toyota Super Long Life Coolant» (охлаждающая жидкость TOYOTA с увеличенным сроком службы) — это предварительно смешанный раствор, состоящий на 50% из охлаждающей жидкости и на 50% — из деионизированной воды.</li> <li>• Воронка (используемая только для добавления охлаждающей жидкости)</li> </ul>
Уровень моторного масла (→С. 402)	<ul style="list-style-type: none"> <li>• «Toyota Genuine Motor Oil» или эквивалент</li> <li>• Ветошь или бумажное полотенце</li> <li>• Воронка (используемая только для добавления моторного масла)</li> </ul>
Плавкие предохранители (→С. 432)	<ul style="list-style-type: none"> <li>• Плавкий предохранитель с той же номинальной силой тока, что и заменяемый</li> </ul>
Радиатор/конденсатор (→С. 406)	—
Давление в шинах (→С. 424)	<ul style="list-style-type: none"> <li>• Манометр</li> <li>• Источник сжатого воздуха</li> </ul>
Омывающая жидкость (→С. 410)	<ul style="list-style-type: none"> <li>• Вода или омывающая жидкость, содержащая антифриз (для использования зимой)</li> <li>• Воронка (используемая только для добавления воды или омывающей жидкости)</li> </ul>

**ПРЕДУПРЕЖДЕНИЕ**

В моторном отсеке содержится множество механизмов и эксплуатационных жидкостей, которые могут внезапно переместиться, нагреться или оказаться под электрическим напряжением. Во избежание гибели или серьезной травмы соблюдайте следующие меры предосторожности.

■ При работе в моторном отсеке

- Не подносите руки, одежду и инструменты к вращающемуся вентилятору и приводным ремням двигателя.
- Будьте внимательны, не прикасайтесь к двигателю, радиатору, выпускному коллектору и т. п. сразу после окончания движения, так как они могут быть очень горячими. Масло и другие жидкости также могут быть горячими.
- Не оставляйте легковоспламеняющиеся материалы, например бумагу и ветошь, в моторном отсеке.
- Не курите, не допускайте возникновения искр или наличия открытого огня поблизости от топлива или аккумуляторных батарей. Пары топлива и аккумуляторного электролита огнеопасны.
- Будьте особенно осторожны при работе с аккумуляторной батареей. В ней содержится ядовитая и агрессивная серная кислота.
- Соблюдайте осторожность при обращении с тормозной жидкостью, так как она может причинить вред рукам или глазам, а также испортить окрашенные поверхности.

Если жидкость попала на руки или в глаза, немедленно промойте пораженный участок чистой водой.

Если после этого ощущается дискомфорт, обратитесь к врачу.

■ При работе рядом с электрическим вентилятором охлаждения или решеткой радиатора

Убедитесь, что переключатель двигателя выключен. Когда переключатель двигателя находится в положении IGNITION ON, электрический охлаждающий вентилятор может приводиться в действие автоматически, если включен кондиционер и/или температура охлаждающей жидкости двигателя высока. (→С. 406)

■ Защитные очки

Используйте защитные очки, чтобы предотвратить попадание в глаза отлетающих или падающих частиц, аэрозольной струи и т.д.

**ВНИМАНИЕ****■ Если снят воздушный фильтр**

Движение со снятым воздушным фильтром может привести к повышенному износу двигателя вследствие попадания в него грязи, содержащейся в воздухе.

**■ Если уровень жидкости низкий или высокий**

Небольшое понижение уровня тормозной жидкости вследствие износа тормозных колодок или высокий уровень жидкости в гидроаккумуляторе является нормальным явлением.

Если приходится часто доливать тормозную жидкость в бак, это указывает на серьезную неисправность.

■ **Зуммер предупреждения о незакрытом капоте**

Если скорость автомобиля достигает 5 км/ч, мигает сводная контрольная лампа и срабатывает зуммер, что указывает на неполное закрытие капота.

## Капот

Чтобы открыть капот, откройте замок изнутри автомобиля.

**1** Потяните за рычаг открывания замка капота. Капот слегка приподнимется.

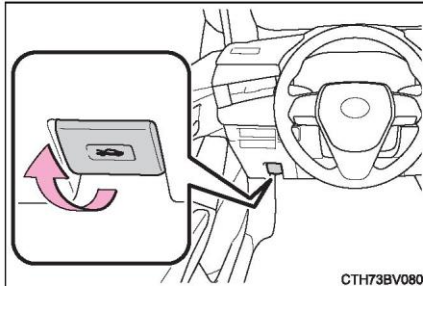

**2** Потяните рычаг дополнительной защелки вверх и поднимите капот.

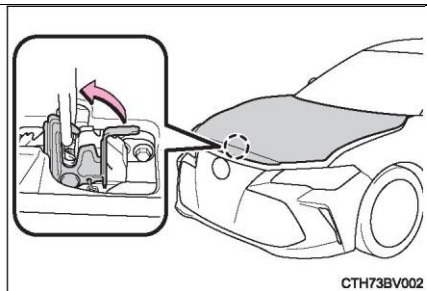

### ПРЕДУПРЕЖДЕНИЕ

■ **Проверка перед началом движения**

Убедитесь, что капот полностью закрыт и заперт.

Если капот не заперт должным образом, он может открыться во время движения и привести к аварии, которая может стать причиной смерти или тяжелой травмы.

## Установка напольного домкрата

При использовании напольного домкрата следуйте указаниям руководства, поставляемого с домкратом, и соблюдайте меры предосторожности. При использовании домкрата для подъема автомобиля устанавливайте напольный домкрат правильно. Неправильная установка может привести к повреждению автомобиля или к трагическим последствиям.

### ◆ Спереди

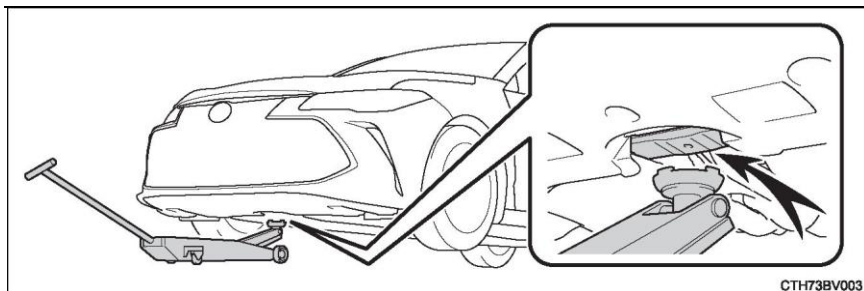

### ◆ Сзади

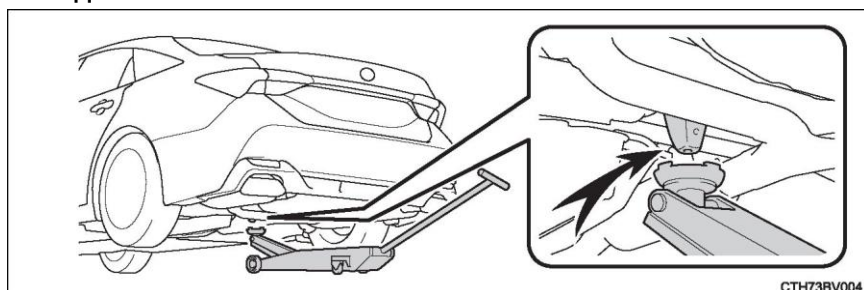

## Моторный отсек

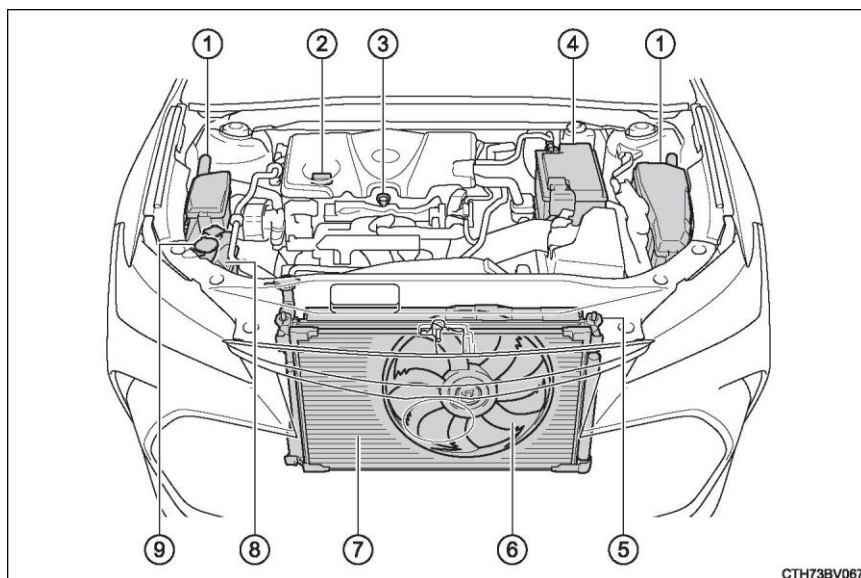

СТН73BV067

- |  |  |
|--|--|
| ① Коробка плавких предохранителей (→С. 432)          | ⑤ Радиатор (→С. 406)                             |
| ② Крышка маслозаливной горловины (→С. 403)           | ⑥ Электрический вентилятор охлаждения            |
| ③ Щуп для измерения уровня моторного масла (→С. 402) | ⑦ Конденсатор (→С. 406)                          |
| ④ Аккумуляторная батарея (→С. 407)                   | ⑧ Бачок охлаждающей жидкости двигателя (→С. 405) |
|  | ⑨ Бачок для омывающей жидкости (→С. 410)         |

### Моторное масло

Прогрейте двигатель до рабочей температуры, выключите его и проверьте уровень масла щупом.

#### ■ Проверка моторного масла

1 Припаркуйте автомобиль на горизонтальной площадке. После прогрева и выключения двигателя подождите не менее 5 минут для того, чтобы масло стекло обратно на дно двигателя.

2 Форма щупа зависит от типа автомобиля или двигателя.

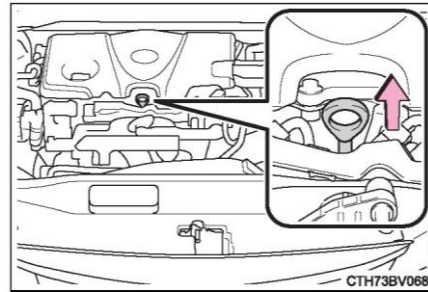

3 Начисто протрите щуп.

4 Снова вставьте щуп до упора.

5 Держа внизу ветошь, извлеките щуп и проверьте уровень масла.

① Минимальный

② Нормальный

③ Избыточный

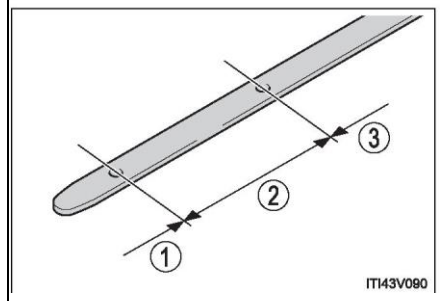

6 Протрите щуп и снова вставьте его до упора.



■ **Долив моторного масла**

Если уровень масла находится ниже или приближается к нижней отметке, долейте моторное масло той же марки, что уже используется в двигателе.

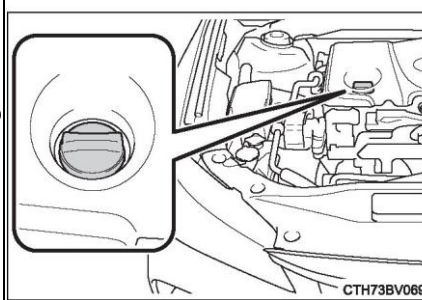

Проверьте марку масла и перед доливом масла подготовьте все необходимое.

<b>Выбор моторного масла</b>	→С. 498
<b>Объем моторного масла (минимум→максимум)</b>	1,5 л
<b>Оборудование</b>	Чистая воронка

- 1 Снимите крышку маслозаливной горловины, поворачивая ее против часовой стрелки.
- 2 Заливайте мало медленно, проверяя уровень по щупу.
- 3 Наденьте крышку маслозаливной горловины, поворачивая ее по часовой стрелке.

#### ■ Расход моторного масла

Во время движения потребляется некоторое количество моторного масла. В следующих ситуациях расход масла может возрасти и может потребоваться залить моторное масло в интервале между техническим обслуживанием автомобиля.

- Если двигатель новый, например, сразу после приобретения автомобиля или замены двигателя
- При использовании масла низкого качества или ненадлежащей вязкости
- При движении на больших оборотах или с тяжелым грузом, или при движении с частым ускорением и замедлением
- При работе двигателя на холостых оборотах в течение длительного периода времени или при частом движении в плотном потоке

AVALON(SFTM)\_GC

#### ПРЕДУПРЕЖДЕНИЕ

##### ■ Отработанное моторное масло

• Отработанное моторное масло содержит потенциально вредные загрязняющие вещества, которые могут стать причиной заболеваний кожи, таких как воспаление и рак кожи, поэтому будьте аккуратны, чтобы не допустить длительного и многократного контакта с таким маслом. Для удаления отработанного моторного масла с кожи тщательно промойте ее водой с мылом.

• Утилизируйте отработанное моторное масло и масляные фильтры только безопасным и приемлемым способом. Не выливайте отработанное моторное масло в канализацию или на землю и не выбрасывайте использованные масляные фильтры вместе с бытовым мусором.

За информацией о переработке или утилизации обратитесь к дилеру Toyota, ремонтную мастерскую или магазин автодеталей.

• Не оставляйте отработанное моторное масло в месте, доступном для детей.

#### ВНИМАНИЕ

■ Во избежание серьезного повреждения двигателя  
Регулярно проверяйте уровень масла.

■ При замене моторного масла

• Будьте осторожны и не проливайте моторное масло на элементы автомобиля.

• Избегайте перелива, который может повредить двигатель.

• После долива масла каждый раз проверяйте уровень масла щупом.

• Убедитесь, что крышка маслозаливной горловины двигателя правильно затянута.

■ Если имеются следы масла на крышке двигателя

Для предотвращения повреждения крышки двигателя как можно скорее удалите с нее все следы моторного масла, используя нейтральное моющее средство.

Не используйте очиститель для тормозов и другой органический растворитель.

### Охлаждающая жидкость двигателя

Уровень охлаждающей жидкости в норме, если при холодном двигателе он находится между нанесенными на стенку бачка отметками «F» и «L».

- ① Крышка бачка
- ② Отметка «F»
- ③ Отметка «L»

Если уровень не превышает отметки «L», долейте охлаждающую жидкость до отметки «F». (→С. 484)

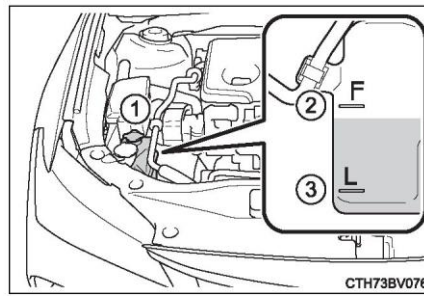

#### ■ Выбор охлаждающей жидкости

Используйте только «Toyota Super Long Life Coolant» (охлаждающая жидкость TOYOTA с увеличенным сроком службы) или аналогичную высококачественную, не содержащую силикаты, амины, нитриты или бораты охлаждающую жидкость на этиленгликолевой основе, произведенную с использованием обеспечивающей долговечность гибридной органо-кислотной технологии.

«Toyota Super Long Life Coolant» (охлаждающая жидкость TOYOTA с увеличенным сроком службы) — это предварительно смешанный раствор, состоящий на 50% из охлаждающей жидкости и на 50% — из деионизированной воды. (Минимальная температура: -35°C)

За более подробной информацией об охлаждающей жидкости обратитесь к дилеру Toyota.

#### ■ Если после долива охлаждающей жидкости уровень быстро падает

Осмотрите радиаторы, шланги, крышку бачка охлаждающей жидкости двигателя, сливной кран и насос.

Если утечку обнаружить не удалось, обратитесь к дилеру Toyota для проверки крышки бачка и системы охлаждения на наличие протечек.

**ПРЕДУПРЕЖДЕНИЕ**

## ■ При горячем двигателе

Не снимайте крышку бачка охлаждающей жидкости двигателя или крышку радиатора.

Система охлаждения может находиться под давлением, и при снятии крышки брызги горячей охлаждающей жидкости могут вылететь наружу, вызвав ожоги и другие серьезные травмы.

**ВНИМАНИЕ**

## ■ Добавление охлаждающей жидкости

Охлаждающая жидкость - это не простая вода и не концентрированный антифриз. Для обеспечения нормальной смазки, защиты от коррозии и охлаждения следует использовать правильную смесь воды и антифриза. Ознакомьтесь с этикеткой на емкости с охлаждающей жидкостью или антифризом.

## ■ В случае пролива охлаждающей жидкости

Во избежание повреждения каких-либо элементов или лакокрасочного покрытия смойте пролитую жидкость водой.

**Радиатор и конденсатор**

Проверьте радиатор и конденсатор и удалите все посторонние предметы.

Если один из них сильно загрязнен или если нет уверенности в их состоянии, обратитесь к дилеру Toyota для проведения осмотра.

**ПРЕДУПРЕЖДЕНИЕ**

## ■ При горячем двигателе

Не дотрагивайтесь до радиатора или конденсатора, так как они могут быть горячими, что может вызвать ожоги и другие серьезные травмы.

### ■ Аккумуляторная батарея

Проверьте аккумуляторную батарею следующим образом.

#### ■ Наружные поверхности аккумуляторной батареи

Убедитесь в отсутствии коррозии на клеммах аккумуляторной батареи, а также в отсутствии слабо затянутых соединений, зажимов и трещин на корпусе.

- ① Клеммы
- ② Прижим

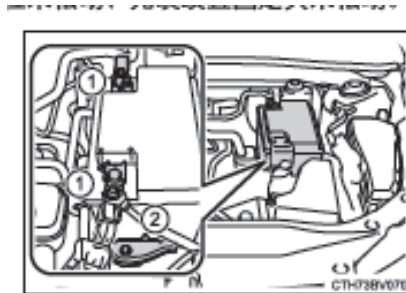

#### ■ Проверка электролита аккумуляторной батареи

Убедитесь, что уровень жидкости находится выше отметки «LOWER LEVEL».

- ① Отметка «LOWER LEVEL»

Если уровень жидкости не превышает отметку «LOWER LEVEL», добавьте дистиллированную воду.

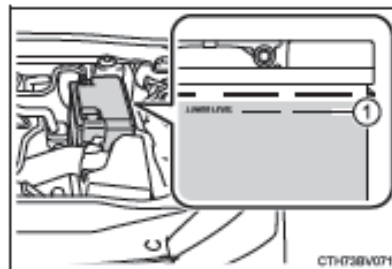

#### ■ Добавление дистиллированной воды

- 1 Снимите вентиляционную пробку.
- 2 Добавьте дистиллированную воду.

Если сложно увидеть уровень жидкости сбоку, проверьте уровень, глядя прямо в ячейку.

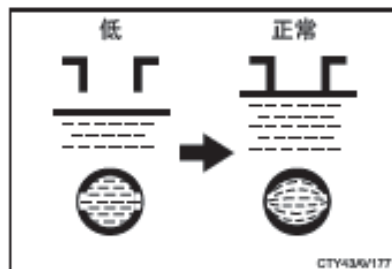

3 Установите на место вентиляционную пробку и надежно закройте ее.

**■ Перед подзарядкой**

При подзарядке аккумуляторная батарея выделяет легковоспламеняющийся и взрывоопасный водород. Поэтому перед подзарядкой необходимо соблюдать следующие меры предосторожности:

- При подзарядке без снятия аккумуляторной батареи с автомобиля отсоедините от нее кабель заземления.
- При подсоединении проводов зарядного устройства к аккумуляторной батарее и их отсоединении проследите за тем, чтобы выключатель питания на зарядном устройстве был выключен.

**■ После подзарядки аккумуляторной батареи / повторного подсоединения аккумуляторной батареи**

- Сразу после повторного подсоединения аккумуляторной батареи может не получиться отпереть двери с помощью интеллектуальной системы входа и запуска. В таком случае для запираания/отпираания дверей воспользуйтесь беспроводным дистанционным управлением или механическим ключом.
- Запустите двигатель с переключением двигателя в режиме ACCESSORY. Двигатель не может быть запущен при выключенном переключателе двигателя. Однако со второй попытки двигатель будет работать нормально.
- Автомобиль запоминает режим переключателя двигателя. Если аккумуляторная батарея была отсоединена и снова подсоединена, в автомобиле восстанавливается тот режим переключателя двигателя, в котором он находился до отсоединения аккумуляторной батареи. Перед отсоединением аккумуляторной батареи обязательно выключайте переключатель двигателя. Будьте особенно осторожны при подсоединении аккумуляторной батареи, если неизвестно, в каком режиме находился переключатель двигателя перед отсоединением аккумуляторной батареи.

Если система не запустилась после нескольких попыток, обратитесь к дилеру Toyota/

**ПРЕДУПРЕЖДЕНИЕ****■ Химикаты, содержащиеся в аккумуляторной батарее**

В аккумуляторе содержится ядовитая и агрессивная серная кислота, которая может выделять огнеопасный и взрывоопасный газообразный водород. Для снижения риска получения серьезных травм или летального исхода при работе с аккумуляторной батареей или около нее соблюдайте следующие меры предосторожности:

- Не допускайте искрения при контакте инструментов с клеммами аккумуляторной батареи.
- Не курите и не зажигайте спички рядом с аккумуляторной батареей.
- Избегайте попадания электролита в глаза, на кожу и одежду.
- Никогда не вдыхайте и не глотайте электролит.
- Надевайте защитные очки при работе рядом с аккумуляторной батареей.
- Не подпускайте детей к аккумуляторной батарее.
- Безопасное место для подзарядки аккумуляторной батареи

Заряжайте аккумуляторную батарею обязательно на открытом пространстве. Не заряжайте аккумуляторную батарею в гараже или в закрытом помещении, где отсутствует достаточная вентиляция.

- Меры предосторожности в отношении электролита
- Если электролит попал в глаза

Промойте их чистой водой в течение 15 минут и немедленно обратитесь за медицинской помощью. Если это возможно, по дороге в ближайшее медицинское учреждение продолжайте прикладывать к пораженному месту смоченную водой губку или ткань.

- Если электролит попал на кожу

Тщательно промойте пораженное место. Если чувствуется боль или жжение, немедленно обратитесь за медицинской помощью.

- Если электролит попал на одежду

Электролит может просочиться через ткань на кожу. Поэтому немедленно снимите одежду и следуйте приведенным выше инструкциям.

- При случайном проглатывании электролита

Выпейте большое количество воды или молока. Незамедлительно обратитесь за медицинской помощью.

- При отсоединении аккумуляторной батареи

Не отсоединяйте отрицательную (-) клемму на стороне кузова.

Отсоединенная отрицательная (-) клемма может войти в контакт с положительной (+) клеммой, что приведет к короткому замыканию и серьезной травме или смерти.

**ВНИМАНИЕ**

## ■ Во время зарядки аккумуляторной батареи

Запрещается заряжать аккумуляторную батарею при работающем двигателе. Кроме того, выключите все дополнительные электроприборы.

## ■ Добавление дистиллированной воды

Не допускайте перелива. Утечка дистиллированной воды во время зарядки аккумулятора может вызвать коррозию.

**Добавление жидкости омывателя**

Если уровень жидкости находится на отметке «LOW», долейте омывающую жидкость.

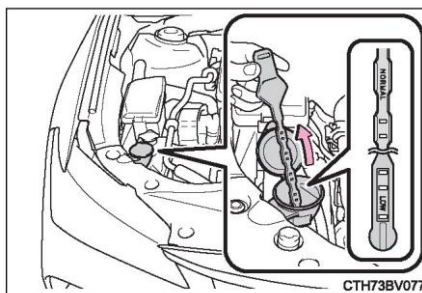

СТН73BV077

## ■ Использование указателя

Уровень омывающей жидкости можно проверить по высоте покрытия жидкостью смотрового отверстия на указателе.

Если уровень находится ниже второго отверстия снизу (отметка «LOW»), долейте омывающую жидкость.

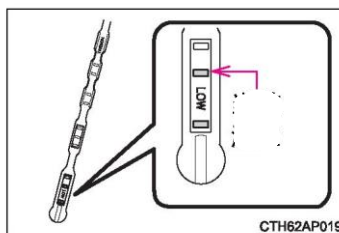

СТН62AP019

**ПРЕДУПРЕЖДЕНИЕ**

## ■ При добавлении омывающей жидкости

Не добавляйте омывающую жидкость, когда двигатель горячий или работает. Поскольку омывающая жидкость содержит спирт, ее попадание на двигатель и т. д. может привести к возгоранию.



**ВНИМАНИЕ**

■ Не используйте другие жидкости, кроме аэрозольных чистящих средств.

Не используйте вместо омывающей жидкости мыльный раствор или антифриз для двигателя.

Невыполнение этого требования может привести к появлению полос на краске автомобиля и повреждению насоса омывателя, что приведет к невозможности распыления омывающей жидкости.

■ Разбавление омывающей жидкости

При необходимости разбавьте омывающую жидкость водой.

Обратитесь к данным по температуре замерзания, указанным на этикетке емкости омывающей жидкости.

## Шины

Заменяйте или переставляйте шины в соответствии с графиками технического обслуживания и износом протектора.

### Проверка шин

Проверьте шины на наличие следов износа. Также проверьте неравномерный износ шин,

например, чрезмерный износ одной стороны протектора.

Проверьте состояние запасного колеса и давление, если оно не используется для перестановки.

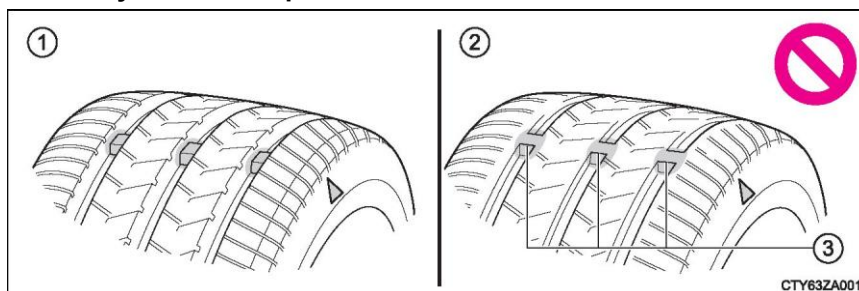

1 Новый протектор шины

2 Изношенный протектор шины

3 Индикатор уровня износа шины

Положение индикатора уровня износа шины обозначается отметкой «TWI» или «Δ» и т. д., нанесенной на боковину каждой шины.

Замените шины, если на шинах появились индикаторы износа протектора.

### Перестановка шин

Переставляйте шины в указанном порядке.

Чтобы обеспечить равномерный износ шин и продлить срок их службы, Toyota рекомендует переставлять шины примерно каждые 10 000 км пробега.

После перестановки шин необходимо успешно инициализировать систему оповещения о давлении в шинах.

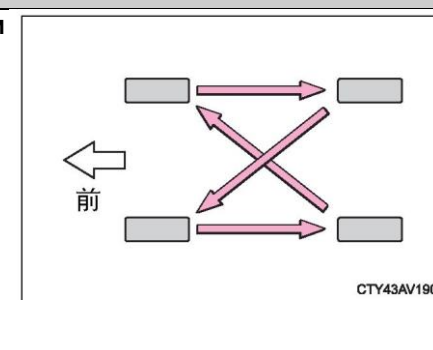

### Система оповещения о давлении в шинах

Автомобиль оснащен системой оповещения о давлении в шинах, которая использует клапан оповещения о давлении в шинах и передатчик для определения низкого давления в шинах до того, как произойдет серьезная неисправность.

- Давление в шинах, определенное системой оповещения о давлении в шинах, может отображаться на многофункциональном дисплее.

7-дюймовый дисплей

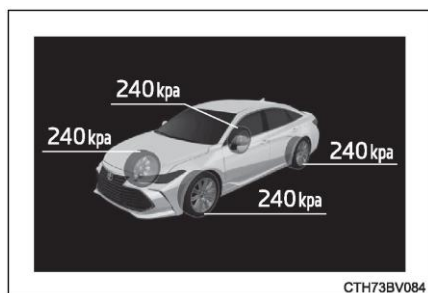

12,3-дюймовый дисплей

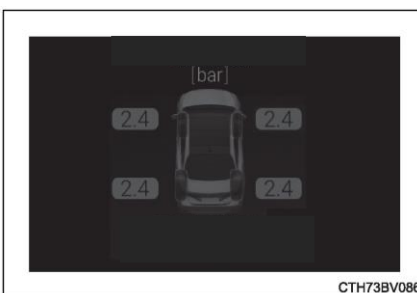

- Если давление в шинах падает ниже заданного уровня, водитель получает оповещение с помощью дисплея и контрольной лампы. (→ С. 452)

7-дюймовый дисплей

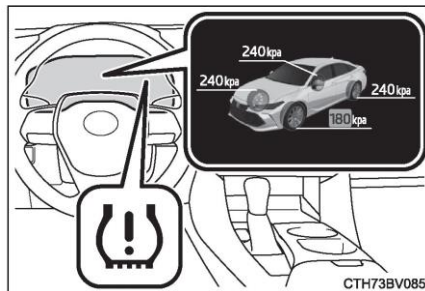

12,3-дюймовый дисплей

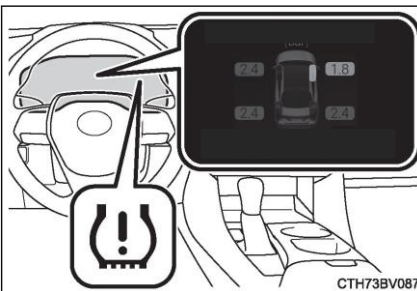

**♦ Установка клапанов и передатчиков контроля давления в шинах**

При замене шин или колес необходимо установить клапаны и передатчики оповещения давления в шинах.

При установке нового клапана и передатчика системы оповещения о давлении в шинах необходимо зарегистрировать новый идентификационный код в ЭБУ системы оповещения о давлении в шинах и инициализировать ее. (→ С. 415)

**♦ Инициализация системы оповещения о давлении в шинах**

Процедуру инициализации системы оповещения о давлении в шинах следует выполнять при следующих обстоятельствах:

- При изменении давления в шинах, например, при изменении размера шин.
- При перестановке шин.
- После выполнения процедуры регистрации идентификационного кода передатчика. (→ С. 415)

При выполнении процедуры инициализации системы предупреждения о давлении в шинах текущее давление в шинах принимается за стандартное значение давления.

**■ Как выполнять процедуру инициализации системы предупреждения о давлении в шинах**

1 Припаркуйте автомобиль в безопасном месте и выключите двигатель.

Процедура инициализации не может быть запущена во время движения автомобиля.

2 Отрегулируйте давление в шинах до указанного давления в холодных шинах. (→С. 503)

Убедитесь, что давление в шинах соответствует указанному давлению в холодных шинах. Система оповещения о давлении в шинах будет работать в соответствии с этим уровнем давления.

3 Запустите двигатель. (→С. 200)

4 Выберите на многофункциональном дисплее /значок настроек/ с помощью кнопок на рулевом колесе. (→ С. 114)

5 Выберите /значок/, затем нажмите и удерживайте /значок ок/.

6 Выберите «TPWS», затем нажмите /значок ок/.

7 Выберите «Установить давление в шинах», нажмите и удерживайте /значок ок/, пока контрольная лампа давления в шинах не мигнет 3 раза.

Затем на многофункциональном дисплее появится сообщение.

Во время инициализации давление в каждой шине отображается на многофункциональном дисплее «---».

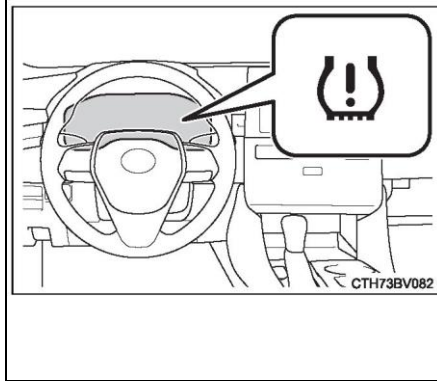

8 Двигайтесь по прямой (со случайными поворотами налево и направо) со скоростью 40 км/ч или выше в течение примерно 10–30 минут.

Инициализация завершена, когда положение каждой шины определено, а давление воздуха в каждой шине отображается на многофункциональном дисплее.

В некоторых случаях время инициализации может превышать 1 час, например, когда автомобиль стоит на светофорах в течение длительного периода времени. (→ С. 419)

#### ◆ Регистрация идентификационных кодов

Каждый клапан и датчик давления в шинах имеет уникальный идентификационный код. Идентификационный код необходимо зарегистрировать при замене клапана и передатчика системы оповещения о давлении в шинах.

На экране многофункционального дисплея можно нажать /значок настроек/, чтобы зарегистрировать идентификационный код.

**■ Как зарегистрировать идентификационный код**

**1** Выберите на многофункциональном дисплее /значок настроек/ с помощью кнопок на рулевом колесе. (→ С. 114)

**2** Выберите /значок/, затем нажмите и удерживайте /значок ок/.

**3** Выберите «TPWS», затем нажмите /значок ок/.

**4** Выберите «Замена шин», затем нажмите и удерживайте /кнопка ок/, пока индикатор давления в шинах медленно не мигнет 3 раза.

Затем на многофункциональном дисплее появится сообщение.

Во время регистрации мигает контрольная лампа давления в шинах, давление в каждой шине отображается на многофункциональном дисплее «-- --».

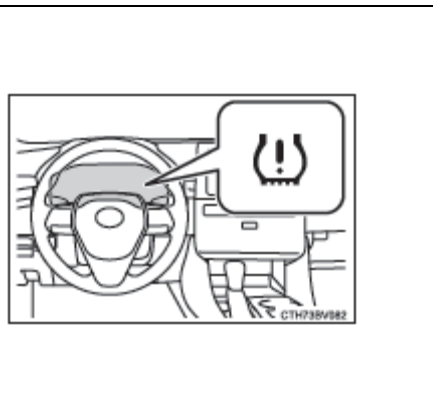

**5** Двигайтесь по прямой (со случайными поворотами налево и направо) со скоростью 40 км/ч или выше в течение примерно 10–30 минут.

Регистрация завершена, когда гаснет контрольная лампа давления в шинах и на многофункциональном дисплее отображается значение давления в каждой шине.

В некоторых случаях время регистрации может превышать 1 час, например, когда автомобиль стоит на светофорах в течение длительного периода времени. (→ С. 421)

После регистрации идентификационного кода обязательно инициализируйте систему оповещения о давлении в шинах. (→ С. 414)

**■ Когда заменять автомобильные шины**

Шины следует заменять в следующих случаях:

- На шинах есть следы износа.
- Когда на шине есть, например, порезы, разрывы, глубокие трещины, обнажающие слои, или выпуклости, указывающие на повреждение внутри шины.
- Шина часто спускается или не подлежит ремонту из-за размера, положения или другого повреждения.

Если Вы не уверены, обратитесь к дилеру Toyota.

**■ Замена шины и колес**

Если идентификационный код клапана и передатчика системы оповещения о давлении в шинах не зарегистрирован, то система оповещения о давлении в шинах не будет работать должным образом. В этом случае примерно через 10 минут движения контрольная лампа давления в шинах начнет мигать, указывая на неисправность системы.

**■ Срок службы шин**

Шины старше 6 лет должны быть осмотрены квалифицированным специалистом, даже если они редко или никогда не используются или не имеют видимых повреждений.

**■ Регулярная проверка давления в шинах**

Система оповещения о давлении в шинах не заменяет регулярную проверку давления в шинах. Проверяйте давление в шинах при выполнении ежедневной проверки автомобиля.

**■ Спущенные шины (автомобили с 18-дюймовыми колесами)**

Как правило, спущенные шины изнашиваются быстрее и имеют меньшее сцепление на заснеженных и/или обледенелых дорогах по сравнению со стандартными шинами. На заснеженных и/или обледенелых дорогах всегда используйте зимние шины и осторожно двигайтесь со скоростью, соответствующей дорожным и погодным условиям.

**■ Если на зимних шинах глубина протектора составляет 4 мм или менее**

Эффективность зимних шин утрачивается.

**■ Ситуации, в которых возможна неправильная работа системы оповещения о давлении в шинах**

- В указанных ниже случаях система оповещения давления в шинах может работать неправильно.
- Если используются неоригинальные колеса Toyota.
- При замене на шины, отличные от OE (оригинальное оборудование).
- При замене на шины, отличные от указанных.
- Если установлены цепи противоскольжения и т.п.
- Если установлены тонированные стекла, влияющие на распространение радиоволн.
- Если на автомобиле имеется большое количество снега или льда, особенно вокруг колес или в колесных арках.
- Если давление в шинах намного выше указанного уровня.
- Если используются колеса без клапана и передатчика оповещения о давлении в шинах.
- Если идентификационный код на клапане и передатчике системы оповещения о давлении в шинах не зарегистрирован в ЭБУ системы оповещения о давлении в шинах.

В указанных ниже ситуациях работа системы может быть нарушена.

- Рядом с телевышками, электростанциями, автозаправочными станциями, радиостанциями, большими дисплеями, аэропортами и в других местах, где возможен высокий уровень радиоволн или электромагнитных помех
- При наличии портативных радиоприемников, мобильных телефонов, беспроводных телефонов или других устройств беспроводной связи. Если информация о положении шин не может отображаться правильно из-за условий радиоволн, изменение текущего положения автомобиля изменит условия радиоволн и скорректирует отображение.
- Когда автомобиль остановлен, для включения или выключения оповещения может потребоваться больше времени.
- Предупреждение может не сработать, если давление в шинах быстро падает, например, в случае прокола.

**■ Процедура инициализации**

- Обязательно выполните инициализацию после регулировки давления в шинах. Кроме того, перед выполнением процедуры инициализации или регулировки давления в шинах убедитесь, что шины холодные.
- Если переключатель двигателя выключен во время инициализации, не нужно повторно выполнять процедуру инициализации, поскольку инициализация начинается автоматически, когда переключатель двигателя переключится в режим «IGNITION ON».
- Если инициализация запускается случайно, когда в ней нет необходимости, отрегулируйте давление в шинах до указанного уровня, пока шины холодные, а затем снова выполните процедуру инициализации.
- Когда положение каждой шины определено, а давление в шинах не отображается на многофункциональном дисплее, при падении давления в шинах загорается контрольная лампа давления в шинах.



**■ Предупреждения системы оповещения о давлении в шинах**

Предупреждения системы оповещения о давлении в шинах меняется в зависимости от состояния на момент инициализации. Поэтому система может отобразить предупреждение, даже если давление в шинах не достигло достаточно низкого уровня или превышает давление, отрегулированное при инициализации системы.

**■ Если система оповещения о давлении в шинах не инициализирована должным образом**

• В следующих случаях инициализация занимает больше времени, чем обычно, или невозможна. (Обычно для полной инициализации автомобиля требуется от 10 до 30 минут. )

Если инициализация не завершена через 30 минут движения, продолжайте движение еще некоторое время.

- Если автомобиль движется по грунтовой дороге, инициализация может занять больше времени.
- Если во время инициализации автомобиль движется задним ходом, данные, собранные во время инициализации, будут удалены, и инициализация займет больше времени, чем обычно.
- Если автомобиль находится в пробке или движется рядом с другими транспортными средствами, системе может потребоваться больше времени, чтобы распознать клапан и передатчик оповещения о давлении в шинах отдельно от окружающих транспортных средств. Если инициализация не завершена после движения автомобиля в течение 1 часа, припаркуйте автомобиль в безопасном месте на 20 минут, а затем продолжайте движение.
- В следующих случаях инициализация не начнется или не завершится нормально, и система не будет работать должным образом. Повторите процедуру инициализации.
- Если контрольная лампа давления в шинах не мигает 3 раза при попытке инициализации.
- После выполнения процедуры инициализации после 20-минутного вождения мигает контрольная лампа давления в шинах.
- Если инициализация не может быть завершена даже после выполнения вышеуказанных действий, обратитесь к дилеру Toyota.

**■ При регистрации идентификационных кодов**

- Перед регистрацией идентификационного кода убедитесь, что рядом с автомобилем нет колес с датчиками давления в шинах и передатчиками.
- После регистрации идентификационного кода обязательно инициализируйте систему оповещения о давлении в шинах. Если инициализация системы происходит до регистрации идентификационного кода, значение инициализации не действительно.
- Когда регистрация завершена, температура шины высокая, перед инициализацией убедитесь, что она остыла.

**Отмена регистрации идентификационных кодов**

- После начала регистрации идентификационного кода, если Вы хотите отменить регистрацию, выключите переключатель двигателя перед началом движения автомобиля. После запуска регистрации идентификационного кода, если Вам нужно ехать и необходимо остановить регистрацию, повторите процедуру запуска регистрации идентификационного кода и перед началом движения выключите переключатель двигателя.
- Если регистрация идентификационного кода была отменена, контрольная лампа давления в шинах мигает, когда переключатель двигателя будет переведен в режим «IGNITION ON». Когда индикатор давления в шинах гаснет, система оповещения о давлении в шинах срабатывает.
- Если контрольная лампа не гаснет через несколько минут, возможно, регистрация идентификационного кода была отменена неправильно. Чтобы отменить регистрацию, снова выполните процедуру инициализации регистрации идентификационного кода, затем перед началом движения выключите переключатель двигателя.

**■ Когда идентификационный код не может быть правильно зарегистрирован**

• Регистрация идентификационного кода занимает больше времени, чем обычно, или не может быть завершена в следующих случаях. (Обычно автомобилю необходимо проехать от 10 до 30 минут, чтобы завершить регистрацию идентификационного кода.)

Если регистрация идентификационного кода не завершилась через 30 минут движения, продолжайте движение еще некоторое время.

- Если автомобиль движется по грунтовой дороге, регистрация может занять больше времени.
- Если автомобиль во время регистрации движется задним ходом, данные, собранные во время регистрации, очищаются, и регистрация займет больше времени, чем обычно.
- Если автомобиль находится в пробке или движется рядом с другими транспортными средствами, системе может потребоваться больше времени, чтобы распознать клапан и передатчик оповещения о давлении в шинах отдельно от окружающих транспортных средств.
- Если в автомобиле или рядом с ним находятся колеса с клапанами и передатчиками оповещения о давлении в шинах, регистрация идентификационного кода для установленных колес может оказаться невозможной.

Если регистрация идентификационного кода не завершена после движения автомобиля в течение 1 часа, а припаркуйте автомобиль в безопасном месте на 20 минут, а затем снова выполните процедуру регистрации идентификационного кода.

• В следующих случаях регистрация идентификационного кода не начнется или не завершится нормально, и система не будет работать должным образом. Повторите процедуру регистрации идентификационного кода.

Если контрольная лампа давления в шинах не мигает медленно 3 раза при попытке начать регистрацию идентификационного кода.

- После выполнения процедуры инициализации после 20-минутного вождения мигает контрольная лампа давления в шинах.
- Если идентификационный код не может быть зарегистрирован даже после выполнения вышеуказанных действий, обратитесь к дилеру Toyota.

**ПРЕДУПРЕЖДЕНИЕ****■ При проверке или замене шин**

Во избежание аварийных случаев соблюдайте следующие меры предосторожности.

Невыполнение этого требования может привести к повреждению компонентов трансмиссии и ухудшению управляемости автомобиля, что может привести к аварии с серьезными травмами или смерти.

- Не используйте шины различных производителей, марок, а также шины с разным рисунком протектора. Кроме того, не смешивайте шины со значительно различающимися уровнями износа шин.
- Не используйте шины, отличные от рекомендованных Toyota.
- Не смешивайте шины разной конструкции (радиальные, диагональные или саржевые).
- Не устанавливайте на автомобиль одновременно летние, всесезонные и зимние шины.
- Не используйте шины, которые эксплуатировались на другом автомобиле.

Не используйте шины, о которых Вы ничего не знаете.

- При инициализации системы оповещения о давлении в шинах не запускайте систему оповещения о давлении в шинах, пока давление в шинах не будет отрегулировано до указанного уровня. В противном случае контрольная лампа давления в шинах может не загореться, даже если давление в шинах низкое, или может загореться, когда фактическое давление в шинах нормальное.

**ВНИМАНИЕ**

■ **Ремонт или замена шин, колес, клапанов и датчиков контроля давления в шинах и колпачков вентилях шин**

При снятии или установке колес, шин или клапана и передатчика системы оповещения о давлении в шинах обратитесь к дилеру Toyota, так как неправильная эксплуатация может привести к повреждению клапана и передатчика системы оповещения о давлении в шинах.

Не забудьте установить обратно колпачки на воздушные вентили шин. Если колпачок вентиля шины не установлен, вода может попасть в вентиль и передатчик системы оповещения о давлении в шинах, и вентиль предупреждения может быть заблокирован.

При замене колпачка вентиля шины не заменяйте его металлическим колпачком вентиля или колпачком, отличным от указанного, иначе он может застрять.

■ **Во избежание повреждения клапанов и передатчиков оповещения о давлении в шинах**

При обслуживании шин жидким герметиком клапан и передатчик системы предупреждения о давлении в шинах могут работать неправильно. Если используется жидкий герметик, как можно скорее обратитесь к дилеру Toyota или в другую квалифицированную ремонтную мастерскую. При замене шин обязательно замените клапан предупреждения о давлении в шинах и передатчик. (→ С. 414)

■ **Движение по неровной дороге**

Будьте предельно осторожны при движении по рыхлой или покрытой впадинами дороге.

Такое дорожное покрытие может привести к падению давления в шинах, что снижает их амортизирующую способность. Кроме того, движение по неровной дороге может повредить не только сами шины, но и колеса с кузовом.

■ **Спущенные шины (автомобили с 18-дюймовыми колесами)**

Спущенные шины обычно больше повреждают колеса при ударе о дорогу. Поэтому обращайте внимание на следующее:

Поддерживайте надлежащее давление в шинах. Если шина недостаточно накачана, это может серьезно ее повредить.

Избегайте выбоин, неровных поверхностей, бордюров и других плохих дорожных условий. Невыполнение этого требования может привести к серьезному повреждению шин и колес.

■ **Если давление в шинах падает во время движения**

Не продолжайте движение, так как это может привести к повреждению шин и/или колес.

## Давление в шинах

**Поддерживайте надлежащее давление в шинах. Давление в шинах следует проверять, как минимум, один раз в месяц. Однако Toyota рекомендует проверять давление в шинах каждые две недели. (→ С. 503)**

### ■ Влияние неправильного давления в шинах

Движение с неправильным давлением в шинах может привести к следующему:

- Сниженная экономия топлива
- Уменьшение комфорта движения и плохое управление
- Сокращение срока службы шин из-за износа
- Снижение безопасности
- Повреждение трансмиссии

Если шина требует частой подкачки, обратитесь к дилеру Toyota для осмотра.

### ■ Инструкции по проверке давления в шинах

При проверке давления в шинах соблюдайте следующее:

- Проверяйте шины только тогда, когда они холодные.

Если автомобиль простоял не менее 3 часов или прошел не более 1,5 км, проверьте в это время точные показания давления в холодных шинах.

- Используйте манометр для шин.

Трудно судить о том, правильно ли накачана шина, основываясь только на ее внешнем виде.

- Во время движения в шинах выделяется тепло, поэтому повышение давления в шинах является нормальным явлением. Не снижайте давление в шинах после движения.
- Вес пассажиров и багажа должен быть равномерно распределен, чтобы сбалансировать автомобиль.

**ПРЕДУПРЕЖДЕНИЕ**

■ Правильная накачка является ключевым моментом к сохранению эксплуатационных характеристик шин

Поддерживайте надлежащее давление в шинах.

Неправильная накачка шин может привести к аварии с серьезными травмами вплоть до летального исхода:

- Повышенный износ
- Неравномерный износ
- Плохая управляемость
- Возможность разрыва шин в результате их перегрева
- Утечка воздуха между шиной и колесом
- Деформация колес и/или повреждение шины
- Шины более подвержены повреждениям во время движения (из-за плохих дорожных условий, деформационных швов, острых краев на дороге и т. д.)

**ВНИМАНИЕ**

■ При осмотре и регулировке давления в шинах

Обязательно установите колпачок вентиля шины на место.

При отсутствии колпачка на вентиле грязь и вода могут попасть в вентиль и стать причиной утечки воздуха, что приведет к уменьшению давления в шинах.

## Колеса

Если колесо погнуто, треснуло или сильно изъедено коррозией, его следует заменить. В противном случае шина может соскочить с колеса или привести к потере контроля над автомобилем.

### Выбор колес

При замене колеса необходимо следить за тем, чтобы замененное колесо имело ту же грузоподъемность, что и снятое колесо.

Сила, диаметр, ширина обода и смещение\*.

Запасные колеса можно приобрести у дилеров Toyota.

\* : Часто называется «расстоянием смещения».

Toyota не рекомендует использовать следующие колеса:

- Колеса других размеров или типов
- Старые (использованные) колеса
- Выпрямленные колеса

### Меры предосторожности в отношении алюминиевых колесных дисков

- Используйте колесные гайки и ключи Toyota, предназначенные для данного алюминиевого диска.
  - При перестановке, ремонте или замене шин проверьте надежность затяжки колесных гаек после 1600 км пробега.
  - Будьте внимательны, чтобы не повредить алюминиевые колесные диски при использовании цепей противоскольжения.
  - Используйте только оригинальные балансировочные грузики Toyota или эквивалентные грузики при балансировке колес, при этом используйте пластмассовую или резиновую киянку.
- При замене колес

Колеса автомобиля оборудованы клапанами и передатчиками оповещения о давлении в шинах, что позволяет системе оповещения о давлении в шинах предупреждать заранее о снижении давления в шинах. Клапан оповещения о давлении в шинах и передатчик должны устанавливаться при каждой замене колеса. (→ С. 414)



**ПРЕДУПРЕЖДЕНИЕ**

## ■ При замене колес

- Не используйте колеса размера, отличного от рекомендованного в руководстве по эксплуатации, так как это может привести к потере контроля над автомобилем.
- При обнаружении утечки воздуха в бескамерной шине запрещается устанавливать на нее камеру. Несоблюдение этой рекомендации может привести к аварии и, в результате, к серьезным травмам или летальному исходу.

При установке колесных гаек

Никогда не наносите масло или смазку на болты или гайки колес.

Масло и смазка могут привести к чрезмерной затяжке гаек на дисках, что приведет к повреждению болтов или дисков. Кроме того, масло или смазка могут привести к ослаблению гаек дисков, что приведет к падению колеса и, как следствие, к аварии и серьезной травме или летальному исходу. Удалите масло или смазку с болтов или гаек дисков.

## ■ Запрещается пользоваться колесами, имеющими дефекты

Запрещается использовать колеса, имеющие трещины, или деформированные колеса.

В противном случае шины могут спуститься во время движения, что приведет к аварии.

**ВНИМАНИЕ**

## ■ Замена клапанов и передатчиков контроля давления в шинах

- Поскольку ремонт или замена шин могут повлиять на клапаны и передатчики контроля давления в шинах, обратитесь к дилеру Toyota или в другую квалифицированную ремонтную мастерскую для ремонта или замены шин. Кроме того, приобретайте клапаны и передатчики системы контроля давления в шинах у дилера Toyota.

**Убедитесь, что на автомобиле используются только оригинальные колеса Toyota.**

С неоригинальными колесами клапаны и передатчики контроля давления в шинах не будут работать должным образом.

## Воздушный фильтр

Чтобы сохранить эффективность системы кондиционирования, следует регулярно менять воздушный фильтр.

### Способ извлечения

- 1 Выключите переключатель двигателя.
- 2 Откройте перчаточный ящик и снимите его крышку изнутри.

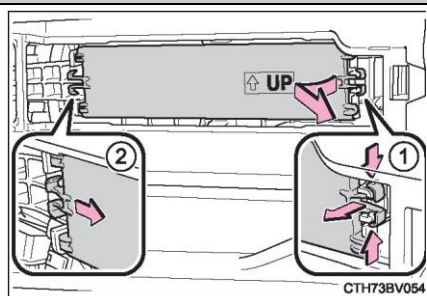

- 3 Снимите крышку фильтра.
- 1 Откройте крышку фильтра.
- 2 Сдвиньте крышку фильтра в направлении стрелки и вытащите ее из захватов.

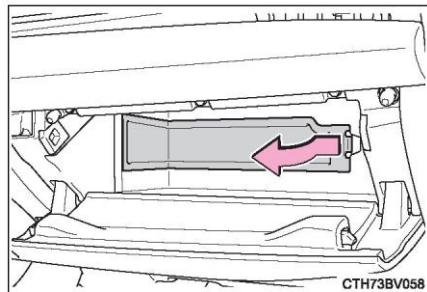

- 4 Снимите корпус фильтра.
- На воздушном фильтре могут быть посторонние предметы.

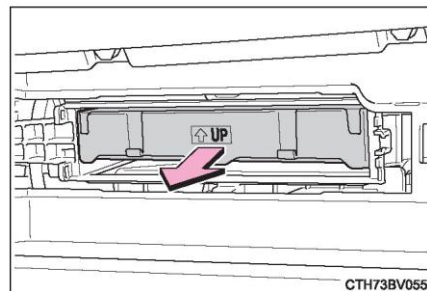

Вытащите воздушный фильтр из корпуса и замените его новым.

**Метки «↑up» на фильтре и корпусе фильтра должны быть направлены вверх.**

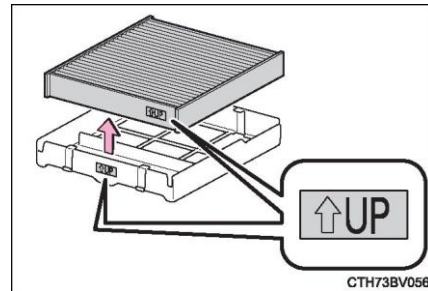

■ **Интервал проверки**

Меняйте воздушный фильтр в соответствии с графиком технического обслуживания. (→ С. 390) В пыльных местах или местах с интенсивным движением может потребоваться замена раньше срока.

■ **Если поступление воздуха из вентиляционных дефлекторов (окон) заметно уменьшается**  
Фильтр мог засориться. Проверьте фильтр и при необходимости замените.

**ВНИМАНИЕ**

■ **При использовании системы кондиционирования воздуха**

Следите, чтобы фильтр был всегда установлен.

При использовании системы кондиционирования воздуха без фильтра возможно повреждение системы.

■ **Во избежание повреждения крышки фильтра**

При перемещении крышки фильтра в направлении стрелки для разблокировки и установки старайтесь не прикладывать излишнюю силу к зубцам. В противном случае зубцы могут быть повреждены.

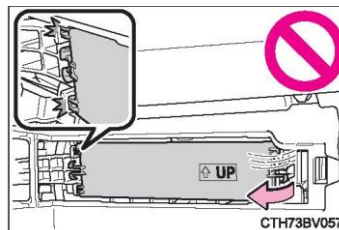

## Элемент питания электронного ключа

Если элемент питания разрядился, замените его на новый.

Необходимо следующее:

- Плоская отвертка
- Маленькая плоская отвертка
- Литиевый элемент питания CR2032

### Замена элемента питания

1 Разблокируйте и извлеките механический ключ.

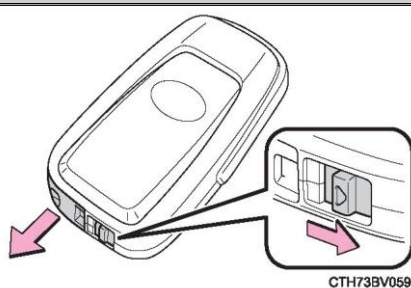

2 Снимите крышку ключа  
Оберните отвертку тканью, чтобы не повредить ключ.

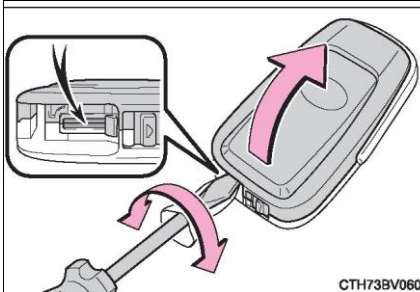

3 Используйте маленькую плоскую отвертку, чтобы извлечь разряженный элемент питания.

Когда крышка снята, модуль электронного ключа может быть прикреплен к крышке, и батарея может быть не видна. В таком случае снимите модуль электронного ключа, чтобы извлечь элемент питания.

Вставьте новый элемент питания стороной «+» вверх.

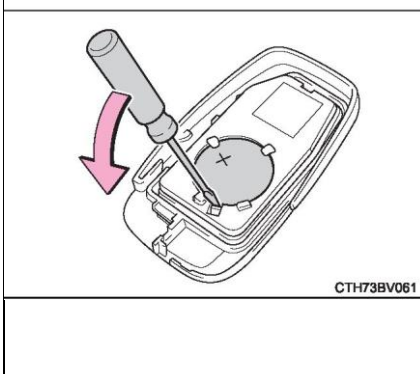

4 При установке крышки ключа и механического ключа устанавливайте их в направлении, противоположном 2 и 1.

5 Используйте переключатель \значок/ или /значок/, чтобы убедиться, что двери можно запереть/отпереть.

■ **Замена элемента питания в ключе**

Будьте осторожны, чтобы не потерять батарею или любые другие мелкие детали.

■ **Использование литиевого элемента питания CR2032**

- Элементы питания можно приобрести у дилера Toyota, в местном магазине электрооборудования или в магазине принадлежностей для фотоаппаратов.
- Заменяйте только таким же или эквивалентным продуктом, рекомендованным производителем.
- Использованные элементы питания следует утилизировать в соответствии с местным законодательством.

■ **Если элемент питания ключа разряжен**

Могут появиться следующие признаки:

- Интеллектуальная система входа и запуска или функция беспроводного дистанционного управления не работают.
- Уменьшился радиус действия.

**ПРЕДУПРЕЖДЕНИЕ**

■ **Меры предосторожности при обращении с элементом питания**

Соблюдайте следующие меры предосторожности.

Несоблюдение этих мер может стать причиной серьезных травм вплоть до летального исхода.

- Не глотайте элемент питания. Невыполнение этого требования может привести к химическим ожогам.
- Используйте монетные или кнопочные батарейки в электронных ключах. При проглатывании он может вызвать серьезные химические ожоги всего за 2 часа, что может привести к серьезной травме вплоть до летального исхода.
- Храните новые и извлеченные батареи в недоступном для детей месте.
- Если крышка аккумуляторного отсека не закрывается плотно, прекратите пользоваться электронным ключом, храните ключ в недоступном для детей месте и обратитесь к дилеру Toyota.
- Если случайно проглотили элемент питания или он попал в организм, немедленно обратитесь за медицинской помощью.
- Во избежание взрыва элемента питания или утечки легковоспламеняющихся жидкостей или газов
- Производите замену на новую батарею того же типа. Если используется другой тип батареи, она может взорваться.
- Не подвергайте элемент питания воздействию очень низкого давления в условиях высокогорья или экстремальных температур.
- Не сжигайте, не повреждайте и не разрезайте элемент питания.

**ВНИМАНИЕ**

■ **Для нормальной работы после замены элемента питания**

Во избежание аварийных случаев соблюдайте следующие меры предосторожности:

**Всегда работайте сухими руками.**

**Влага может вызвать ржавление элемента питания.**

**Не прикасайтесь к другим деталям внутри пульта беспроводного дистанционного управления и не перемещайте их.**

**Не сгибайте клеммы для элемента питания.**

## Проверка и замена плавких предохранителей

Если какой-либо из электрических элементов не работает, причиной этому может быть перегорание плавкого предохранителя. В этом случае проверьте и при необходимости замените предохранитель.

1 Выключите переключатель двигателя.

2 Откройте крышку коробки плавких предохранителей.

► Моторный отсек (тип А)

► Моторный отсек (тип В)

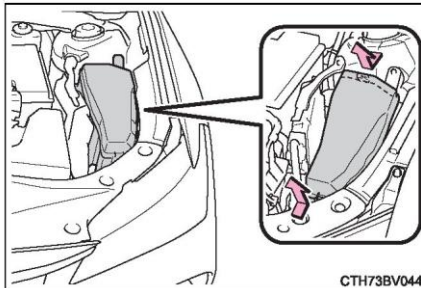

СТН73BV044

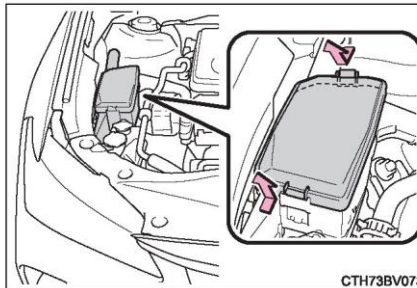

СТН73BV073

Нажмите на выступы и поднимите крышку.

► Под приборной панелью со стороны водителя

Снимите крышку.

3 Используйте инструмент, чтобы вытащить предохранитель.

С помощью инструмента для извлечения можно извлечь только предохранители типа А.

Нажмите на выступы и поднимите крышку.

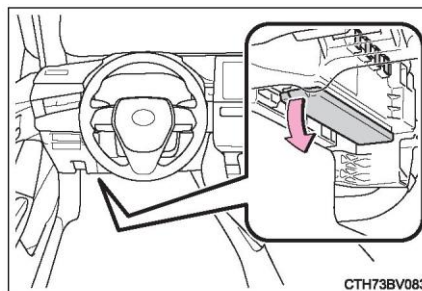

СТН73BV083

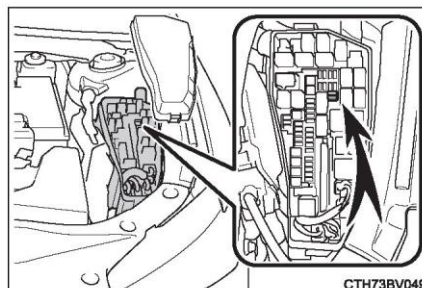

СТН73BV049

**4 Проверьте, не перегорел ли предохранитель.**

► Тип А

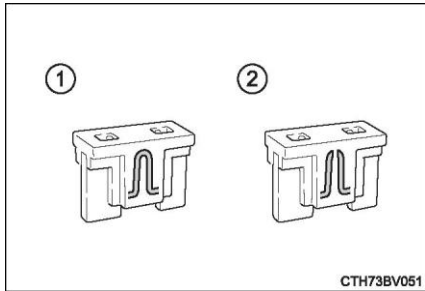

► Тип В

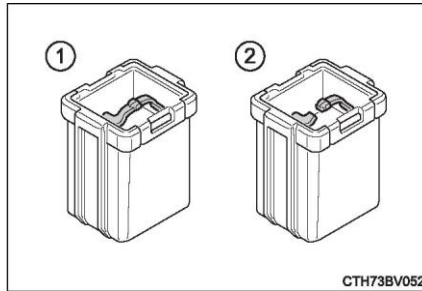

► Тип С

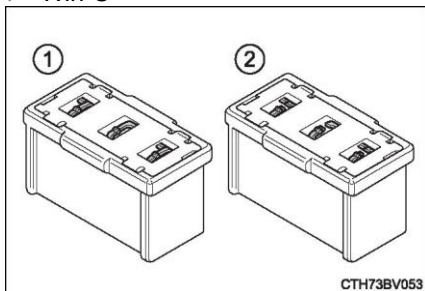

**1** Нормальный предохранитель

**2** Перегоревший предохранитель

**Замените перегоревший предохранитель новым предохранителем, рассчитанным на соответствующее значение номинальной нагрузки по току. На крышке блока предохранителей указан номинал ампер.**

**■ После замены плавких предохранителей**

- Если фонари не включаются даже после замены плавкого предохранителя, может потребоваться замена лампы. (→ С. 435)
- Если замененный плавкий предохранитель перегорает снова, обратитесь к дилеру Toyota для осмотра автомобиля.

**■ При наличии перегрузки в электрической цепи**

Плавкие предохранители перегорают, чтобы предотвратить повреждение всего жгута проводов.

**ПРЕДУПРЕЖДЕНИЕ**

■ Для предотвращения выхода системы из строя и возникновения пожара в автомобиле

Соблюдайте следующие меры предосторожности.

Несоблюдение этих мер может привести к повреждению автомобиля и, возможно, к пожару или травме.

- Никогда не используйте вместо перегоревшего предохранителя предохранитель с более высоким значением номинальной нагрузки по току, чем указано, или другие предметы.

- Всегда используйте оригинальный плавкий предохранитель Toyota или эквивалент.

Никогда не заменяйте предохранитель куском проволоки, не допускается даже на короткое время.

- Не модифицируйте плавкие предохранители или коробку плавких предохранителей.

**ВНИМАНИЕ**

Перед заменой плавких предохранителей

Как можно скорее обратитесь к дилеру Toyota, чтобы определить причину электрической перегрузки и отремонтировать.



## Лампы

Если какая-либо лампочка перегорела, обратитесь к дилеру Toyota для замены.

■ Светодиодные лампы

Фары состоят из нескольких светодиодов. Если какой-либо из светодиодов перегорел, замените его у дилера Toyota.

■ Конденсация влаги на внутренней стороне линзы

Временное образование конденсата на внутренней стороне рассеивателя фары не является признаком неисправности.

В следующих ситуациях обратитесь за подробной информацией к дилеру Toyota:

- На внутренней стороне линзы появляются крупные капли воды.
- Влага собралась на внутренней стороне фары.

## При возникновении неисправности

### 7

<b>7-1. Важная информация</b>	
Аварийные сигналы _____	434
Если требуется экстренно остановить автомобиль _____	435
Если автомобиль погружается в воду или на дороге высокий уровень воды _____	436
<b>7-2. Действия в экстренных ситуациях</b>	
Если требуется буксировка автомобиля _____	437
При наличии каких-либо сомнений _____	447
Система отключения топливного насоса _____	444
Если горит сигнальная лампа или звучит предупреждающий сигнал Предупреждающий звуковой сигнал _____	445
Если отображается предупреждение _____	453
Если спущена шина _____	457
Если двигатель не запускается _____	470
Если электронный ключ не работает надлежащим образом _____	472
Если аккумуляторная батарея автомобиля разряжена _____	475
Если автомобиль перегрелся _____	480
Если автомобиль увяз _____	483

## Аварийные сигналы

Используйте аварийную сигнализацию, чтобы предупредить других водителей о том, что автомобиль необходимо припарковать на дороге из-за неисправности и т. д.

Нажмите этот переключатель.

Мигают все указатели поворотов.

Нажмите переключатель еще раз, чтобы выключить.

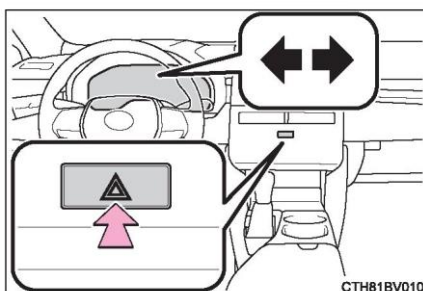

### ■ Аварийные сигналы

- При длительном использовании аварийных сигналов с выключенным двигателем может разрядиться аккумулятор.

- При срабатывании (надувании) любой из подушек безопасности SRS или при сильном ударе сзади аварийные сигналы включаются автоматически.

Аварийная сигнализация автоматически гаснет через 20 минут работы. Чтобы выключить аварийные сигналы вручную, дважды нажмите переключатель.

(В зависимости от силы удара и условий столкновения аварийная сигнализация может не включиться автоматически )

## Если требуется экстренно остановить автомобиль

Только в экстренных случаях, когда невозможно остановиться обычными способами, выполните следующие действия:

- 1 Плотно поставьте ноги на педаль тормоза и сильно надавите.  
Не нажимайте педаль тормоза несколько раз, так как это увеличит усилие, необходимое для замедления автомобиля.
- 2 Переведите рычаг переключения передач в положение N.  
▶ Если рычаг переключения передач находится в положении N
- 3 После того, как автомобиль снизит скорость, остановите его в безопасном месте на обочине.
- 4 Выключите двигатель.  
▶ Если рычаг переключения передач невозможно перевести в положение N
- 3 Нажмите на педаль тормоза обеими ногами, чтобы максимально замедлить движение автомобиля.

4 Нажмите и удерживайте переключатель двигателя в течение 2 секунд или более или кратковременно нажмите его 3 или более раз подряд, чтобы остановить двигатель.

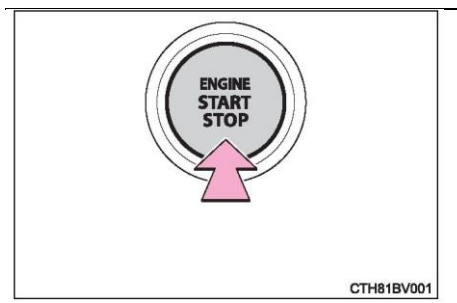

- 5 Припаркуйте автомобиль в безопасном месте на обочине дороги.

### ПРЕДУПРЕЖДЕНИЕ

Если двигатель необходимо выключить во время движения  
Усилитель тормозов и рулевого колеса исчезнет, что приведет к более жесткому нажатию на педаль тормоза и более тяжелому вращению рулевого колеса. Перед выключением двигателя максимально замедлите движение.

## Если автомобиль погружается в воду или на дороге высокий уровень воды

Ваш автомобиль не предназначен для движения по дорогам с высоким уровнем воды. Не двигайтесь по затопленным дорогам или дорогам с поднимающимся уровнем воды. Опасно оставаться в автомобиле, если он может затонуть или его может унести водой. Сохраняйте спокойствие и примите следующие меры.

- Если дверь можно открыть, откройте дверь и выйдите из автомобиля.
- Если дверь не открывается, откройте окно с помощью переключателя электрических стеклоподъемников и покиньте автомобиль через окно.
- Если окно можно открыть, покиньте автомобиль через окно.
- Если двери и окна не открываются из-за повышения уровня воды, сохраняйте спокойствие, подождите, пока уровень воды внутри автомобиля поднимется до тех пор, пока давление воды внутри и снаружи автомобиля не сравняется, и после того, как вода попадет в автомобиль, откройте дверь и выйдите из автомобиля. Когда уровень воды снаружи автомобиля превышает половину высоты двери, давление воды может помешать открытию двери изнутри автомобиля.

### ■ Когда уровень воды выше пола

Когда уровень воды превышает уровень пола в течение определенного периода времени, электрооборудование выходит из строя, электрические стеклоподъемники не работают, двигатель останавливается, и автомобиль не может двигаться.

### ■ Использование аварийного молотка\*

В ветровом стекле автомобиля используется многослойное стекло.

Многослойное стекло нельзя разбить аварийным молотком\*.

В окнах автомобиля используется закаленное стекло.

\* : Для получения подробной информации об аварийном молотке обратитесь к дилеру Toyota или к производителю имеющихся в продаже принадлежностей.

## ПРЕДУПРЕЖДЕНИЕ

### ■ Меры предосторожности при движении

Не двигайтесь по затопленным дорогам или дорогам с поднимающимся уровнем воды. В противном случае автомобиль может быть поврежден и не сможет двигаться, погрузится в воду и будет плавать, что может привести к смерти.

## Если требуется буксировка автомобиля

Если автомобиль необходимо буксировать, мы рекомендуем обратиться к дилеру Toyota или в коммерческую компанию по буксировке для буксировки с помощью колесного погрузчика или бортового грузовика.

При буксировке необходимо использовать систему страховочной цепи и соблюдать все государственные/региональные и местные законы и правила.

### ПРЕДУПРЕЖДЕНИЕ

Соблюдайте следующие меры предосторожности.

Несоблюдение этих мер может стать причиной серьезных травм вплоть до летального исхода.

■ При буксировке автомобиля

Перевозите автомобиль с оторванными от земли передними колесами или всеми четырьмя колесами. Трансмиссия и связанные с ней детали могут быть повреждены, если автомобиль буксируется передними колесами по земле.

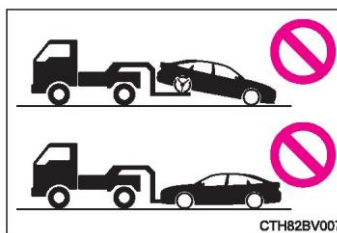

### Во время буксировки

При буксировке с помощью буксирного троса или буксировочной цепи избегайте резких пусков и т. д., иначе к буксирному кольцу, буксировочному тросу или буксировочной цепи будет приложено чрезмерное тяговое усилие. Буксирная петля, буксирный трос или буксировочная цепь могут быть повреждены, их обломки могут ударить других людей и нанести серьезные травмы.

**Не выключайте переключатель двигателя.**

В противном случае рулевое колесо может заблокироваться и выйти из строя.

Установите буксирную петлю на автомобиль

Убедитесь, что буксировочная петля надёжно закреплена. Если она не закреплена надёжно, она может ослабнуть во время буксировки.

**ВНИМАНИЕ**

■ **Предотвращение повреждения автомобиля при буксировке колесным погрузчиком**

Не буксируйте автомобиль за заднюю часть, когда переключатель двигателя выключен. Механизм блокировки рулевого управления недостаточно силен, чтобы удерживать передние колеса в прямолинейном положении.

При подъеме автомобиля убедитесь, что в на другом конце автомобиля имеется достаточный дорожный просвет. Недостаточный дорожный просвет может повредить автомобиль во время буксировки.

■ **Предотвращение повреждения автомобиля при буксировке автопогрузчиком**

Запрещается использовать такие погрузчики для буксировки спереди или сзади автомобиля.

■ **Предотвращение повреждения автомобиля при аварийной буксировке**

Не прикрепляйте буксирные тросы или буксирные цепи к компонентам подвески.

**Когда вам нужно связаться с дилером перед буксировкой**

Следующие ситуации указывают на возможную неисправность передачи. Перед буксировкой обратитесь к дилеру Toyota или в коммерческую буксировочную компанию.

Двигатель работает, однако автомобиль не двигается.  
Автомобиль издает необычный звук.

**Буксировка колесным погрузчиком**

► С передней стороны

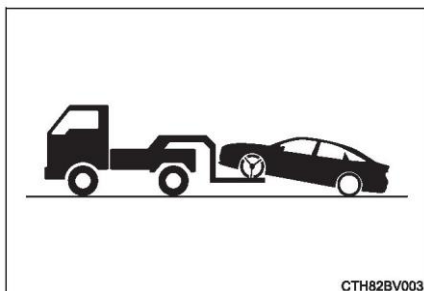

► С задней стороны

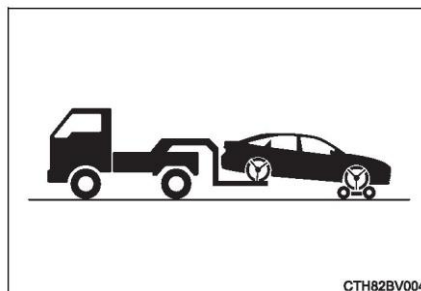

Снимите автомобиль со стояночного тормоза. Используйте тележку под передними колесами. Выключите автоматический режим. (→ С. 217)

Используйте буксирную

**ВНИМАНИЕ****Буксировка автопогрузчиком**

Не используйте автопогрузчик для буксировки во избежание повреждения кузова.

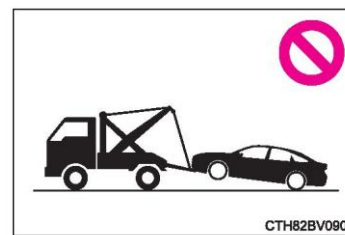
**Использование эвакуатора**

При использовании эвакуатора для транспортировки автомобиля используйте ремни. Способ крепления колес см. в руководстве владельца эвакуатора.

Во время транспортировки, чтобы предотвратить движение автомобиля, включите стояночный тормоз и выключите переключатель двигателя.



### Аварийная буксировка

Если прицеп не может быть найден в аварийной ситуации, буксирный трос или буксирная цепь могут быть прикреплены к аварийному буксировочному кольцу для временной буксировки автомобиля. Попытку такой буксировки следует предпринимать только на дорогах с твердым покрытием, на расстояние не более 80 км и при скорости ниже

30 км/ч.

Во время буксировки в автомобиле должен находиться водитель для управления направлением движения и тормозами. Колеса, мосты, трансмиссия, рулевое управление и тормоза должны быть исправны.

### Процедура аварийной буксировки

При буксировке автомобиля другими транспортными средствами на автомобиле должна быть установлена буксирная петля. Следуйте описанной ниже процедуре, чтобы установить буксирную петлю.

1 Вытащите конусный ключ и буксирную петлю. (→ С. 462)

2 С помощью плоской отвертки снимите крышку отверстия для буксирной петли.

Во избежание повреждения кузова проложите тряпку между отвёрткой и кузовом, как показано на рисунке.

► Тип А

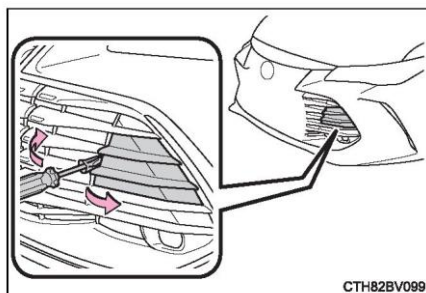

► Тип В

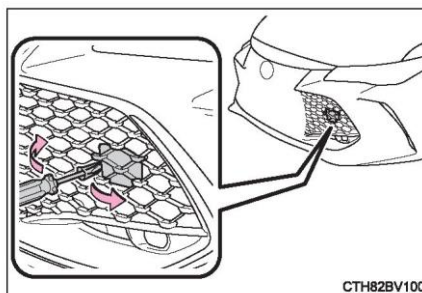

3 Вставьте буксирную петлю в отверстие и слегка затяните вручную.

► Тип А

► Тип В

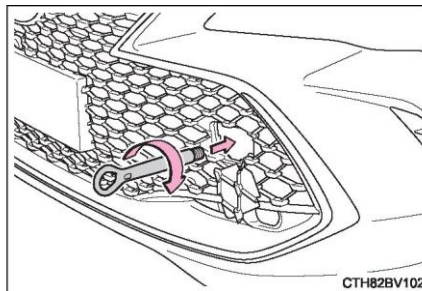
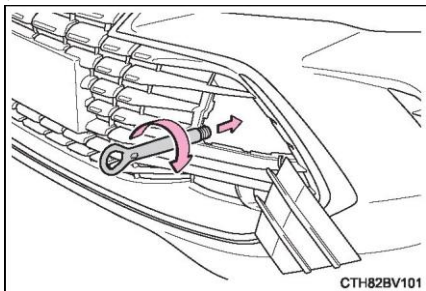

**4** Используйте конусный ключ или твердосплавный стержень, чтобы надежно затянуть буксирную петлю.

► Тип А

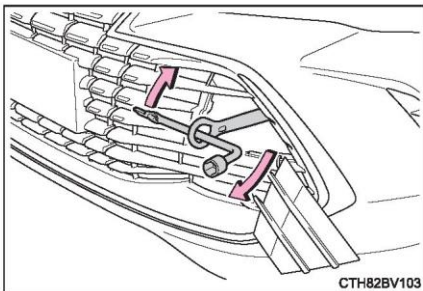

► Тип В

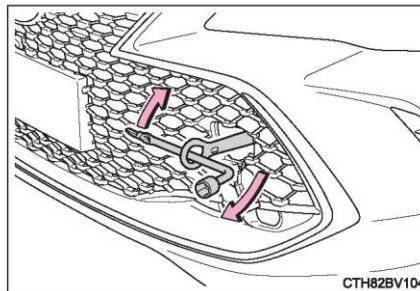

**5** Надежно закрепите буксирный трос или буксировочную цепь в буксирной петле.

Будьте внимательны, чтобы не повредить кузов автомобиля.

**6** Сядьте в буксируемый автомобиль и запустите двигатель.

Если двигатель не запускается, переведите переключатель двигателя в режим «IGNITION ON».

**7** Переведите рычаг управления трансмиссией в положение N и отпустите стояночный тормоз.

Выключите автоматический режим. (→ С. 217)

**Если не получается переключить рычаг управления трансмиссией: → С. 208, 214**

**Во время буксировки**

Если двигатель не работает, усилитель тормозов и рулевого колеса тоже не работает, что затрудняет рулевое управление и торможение.

**Конусный ключ**

Конусный ключ находится в багажном отделении. (→ С. 462)

**ВНИМАНИЕ**

При буксировке автомобиля, оснащенного системой Stop & Start  
Если Вам необходимо буксировать автомобиль со всеми четырьмя колесами по земле, для защиты системы выполните следующие действия перед буксировкой.

Выключите переключатель двигателя, затем запустите двигатель или переведите переключатель двигателя в режим «IGNITION ON».

## При наличии каких-либо сомнений

При обнаружении какого-либо из следующих признаков вполне вероятно что автомобиль требует регулировки или ремонта. Как можно скорее обратитесь к дилеру Toyota.

### Внешние признаки

Утечка жидкости из-под днища автомобиля. (Кроме воды из кондиционера после его использования, что является нормальным. )

Деформированные шины или неравномерный износ протектора

Указатель температуры охлаждающей жидкости двигателя постоянно указывает на превышение нормальной температуры

### Звуковые признаки

- Изменения звука выхлопной системы
- Чрезмерный визг шин при прохождении поворотов
- Посторонние шум, связанные с подвеской
- Стук и другие шумы, связанные с двигателем

### Рабочие признаки

- Перебои в работе двигателя, дерганье или неровная работа двигателя
- Значительная потеря мощности
- Сильный увод автомобиля в сторону при торможении
- Автомобиль сильно виляет при движении по ровной дороге
- Тормоза выходят из строя, «мягкая» педаль тормоза, педаль почти касается пола

## Система отключения топливного насоса

Если при столкновении глохнет двигатель или срабатывают подушки безопасности, для снижения риска утечки топлива система отключения топливного насоса прекращает подачу топлива в двигатель.

Для повторного запуска двигателя после срабатывания этой системы выполните приведенные ниже операции.

- 1 Выключите переключатель двигателя.
- 2 Запустите двигатель еще раз.

### ВНИМАНИЕ

Перед запуском двигателя





Осмотрите поверхность земли под автомобилем.

Если обнаружится утечка топлива на землю, это означает, что топливная система повреждена и нуждается в ремонте. Не перезапускайте двигатель.

## Если горит контрольная лампа или звучит предупреждающий сигнал

Если загорается или мигает какая-либо из контрольных ламп, спокойно выполните следующие действия. Если индикатор загорается или мигает, а затем выключается, это не обязательно указывает на неисправность в системе. Однако если это происходит постоянно, для осмотра автомобиля обратитесь к дилеру Toyota для осмотра автомобиля.



### Список контрольных ламп и предупреждающих звуковых сигналов

Контрольные лампы	Контрольные лампы / детали / меры
 (Красный)	Сигнальная лампа тормозной системы (предупреждающий звуковой сигнал) Указывает на: Низкий уровень тормозной жидкости или Неисправность тормозной системы Немедленно остановите автомобиль в безопасном месте и обратитесь к дилеру Toyota. Продолжение движения может быть опасным.
 (Желтый)	Сигнальная лампа тормозной системы (предупреждающий звуковой сигнал) Указывает на неисправность электрического стояночного тормоза Немедленно обратитесь к дилеру Toyota для проверки автомобиля.
	Контрольная лампа высокой температуры охлаждающей жидкости (предупреждающий звуковой сигнал) * 1 означает, что температура охлаждающей жидкости двигателя слишком высокая. Немедленно остановите автомобиль в безопасном месте. Метод устранения (→С. 484)
	Контрольная лампа системы зарядки* 1 Указывает на неисправность в системе зарядки автомобиля Немедленно остановите автомобиль в безопасном месте и обратитесь к дилеру Toyota.
	Контрольная лампа низкого давления масла в двигателе (предупреждающий звуковой сигнал)* 1 Указывает на слишком низкое давление моторного масла Немедленно остановите автомобиль в безопасном месте и обратитесь к дилеру Toyota.

Контрольные лампы	Контрольные лампы / детали / меры
○	<p>Индикатор неисправности (предупреждающий звуковой сигнал)</p> <p>Указывает на неисправность в следующих системах:</p> <ul style="list-style-type: none"> <li>• Электрическая система управления двигателем;</li> <li>• Электрическая система управления дроссельным клапаном; или</li> <li>• Электрическая система управления бесступенчатой трансмиссией; или</li> <li>• Электрическая система управления автоматической трансмиссией</li> </ul> <p>Немедленно обратитесь к дилеру Toyota для проверки автомобиля.</p>
	<p>Контрольная лампа SRS (предупреждающий звуковой сигнал)</p> <p>Указывает на неисправность в следующих системах:</p> <p>Система подушек безопасности SRS или Система преднатяжителей ремней безопасности</p> <p>Немедленно обратитесь к дилеру Toyota для проверки автомобиля.</p>
○	<p>Контрольная лампа SRS (предупреждающий звуковой сигнал)</p> <p>Указывает на неисправность в следующих системах:</p> <p>ABS или системы помощи при торможении</p> <p>Немедленно обратитесь к дилеру Toyota для проверки автомобиля.</p>
.	<p>Контрольная лампа системы приоритета торможения / контрольная лампа управления начала движения (предупреждающий звуковой сигнал)*<sub>1</sub></p> <p>Когда подается звуковой сигнал:</p> <ul style="list-style-type: none"> <li>• Неисправность системы приоритета торможения;</li> <li>• Во время работы управления стартом;</li> <li>• Неисправность управления стартом</li> </ul> <p>Следуйте инструкциям, отображаемым на многофункциональном дисплее.</p>
	<p>Когда не подается звуковой сигнал:</p> <p>Во время работы системы приоритета торможения</p> <p>Отпустите педаль акселератора и нажмите педаль тормоза</p>
○ (Мигает)	<p>Индикатор стояночного тормоза (предупреждающий звуковой сигнал)*<sub>2</sub></p> <p>Возможно, что стояночный тормоз не полностью включен или выключен</p> <p>Вновь нажмите переключатель стояночного тормоза.</p> <p>Эта лампа горит в том случае, если стояночный тормоз не снят. Если после полного выключения стояночного тормоза лампа гаснет, это указывает на то, что система работает нормально.</p>

Контрольные лампы	Контрольные лампы / детали / меры
HOLD (Мигает)	<p>Индикатор работы системы удержания тормоза Указывает на неисправность в системе удержания тормоза Немедленно обратитесь к дилеру Toyota для проверки автомобиля.</p>
(Красный/ жёлтый)	<p>Контрольная лампа системы электроусилителя рулевого управления (предупреждающий звуковой сигнал) Указывает на неисправность в системе EPS Немедленно обратитесь к дилеру Toyota для проверки автомобиля.</p>
& (Оранжевый)	<p>Индикатор LTA (предупреждающий звуковой сигнал)*1 Указывает на неисправность в системе LTA (система отслеживания полосы) Следуйте инструкциям, отображаемым на многофункциональном дисплее. (→ С. 274)</p>
OFF *: при наличии	<p>Индикатор отключения (OFF) датчика системы помощи при парковке Toyota Указывает на неисправность датчика помощи при парковке Toyota Немедленно обратитесь к дилеру Toyota для проверки автомобиля. Указывает, что система временно недоступна, вероятно из-за того, что датчик покрыт грязью, льдом и т.д. Следуйте инструкциям, отображаемым на многофункциональном дисплее. (→ С. 315)</p>
OFF (мигает или горит)	<p>Контрольная лампа PCS Когда одновременно подается звуковой сигнал: Указывает на неисправность PCS (система предаварийной безопасности). Немедленно обратитесь к дилеру Toyota для проверки автомобиля. Когда не подается звуковой сигнал: Система PCS (система предаварийной безопасности) стала временно недоступна, могут потребоваться действия по устранению неполадки. Следуйте инструкциям, отображаемым на многофункциональном дисплее. (→ С. 244, 457) Если система PCS (система предаварийной безопасности) или VSC (система контроля устойчивости автомобиля) отключена, загорится контрольная лампа PCS. (→ С. 244)</p>
0 OFF (мигает)	<p>Индикатор отключения системы Stop &amp; Start Указывает на неисправность системы Stop &amp; Start. (при отключении системы индикатор отключения системы Stop &amp; Start горит: → С. 292) Немедленно обратитесь к дилеру Toyota для проверки автомобиля.</p>



Контрольные лампы	Контрольные лампы / детали / меры
	<p>Индикатор пробуксовывания</p> <p>Указывает на неисправность в следующих системах:</p> <ul style="list-style-type: none"> <li>• VSC (система контроля устойчивости автомобиля)</li> <li>• TRC (система регулирования тягового усилия)</li> <li>• ABS</li> </ul> <p>При работе системы VSC или TRC этот индикатор мигает. Немедленно обратитесь к дилеру Toyota для проверки автомобиля.</p>
	<p>Контрольная лампа низкого уровня топлива</p> <p>Показывает, что остаток топлива составляет приблизительно 9,1 л. Заправьте автомобиль.</p>
<p style="font-size: 24pt; text-align: center;"><b>4</b></p>	<p>Индикатор напоминания о ремне безопасности водителя и переднего пассажира (предупреждающий звуковой сигнал)*<sup>3</sup></p> <p>Предупреждает о не пристёгнутом ремне безопасности водителя и/или переднего пассажира:</p> <p>Пристегнуть ремни безопасности.</p> <p>Если кто-то сидит на переднем пассажирском сиденье, необходимо пристегнуть ремень безопасности переднего пассажира, чтобы выключить контрольную лампу (предупреждающий звуковой сигнал).</p>
<p style="font-size: 24pt; text-align: center;"><b>4</b></p>	<p>Индикатор напоминания о ремне безопасности заднего пассажира (предупреждающий звуковой сигнал)*<sup>4</sup></p> <p>Предупреждает пассажиров на задних сиденьях пристегнуть ремни безопасности.</p> <p>Пристегнуть ремни безопасности.</p>
<p style="font-size: 24pt; text-align: center;"><b>4</b></p> <p>(При наличии)</p>	<p>Сводная контрольная лампа (предупреждающий звуковой сигнал)</p> <p>Звучит звуковой сигнал, загорается и мигает контрольная лампа, указывая на то, что основная система предупреждения обнаружила неисправность.</p> <p>→ С. 457</p>
<p style="font-size: 24pt; text-align: center;"><b>10)1</b></p>	<p>Контрольная лампа давления в шинах</p> <p>Указывает на наличие следующих ситуаций:</p> <ul style="list-style-type: none"> <li>• Низкое давление в шинах из-за спущенных шин;</li> <li>• Низкое давление в шинах по естественным причинам;</li> </ul> <p>или</p> <ul style="list-style-type: none"> <li>• Неисправность системы предупреждения о давлении в шинах</li> </ul> <p>Немедленно остановите автомобиль в безопасном месте. Метод устранения (→С. 454)</p>

- \* <sup>1</sup>: Эта лампа загорается на многофункциональном дисплее.
- \* <sup>2</sup>: Предупреждающий звуковой сигнал включения стояночного тормоза  
Звуковой сигнал будет звучать, если автомобиль движется со скоростью около 5 км/ч или выше.
- \* <sup>3</sup>: Индикатор напоминания о ремне безопасности водителя и переднего пассажира (предупреждающий звуковой сигнал):  
Звуковой сигнал напоминания о ремнях безопасности водителя и переднего пассажира звучит, чтобы предупредить водителя и переднего пассажира о том, что соответствующий ремень не пристегнут. Если ремень безопасности не пристегнут, звуковой сигнал будет звучать прерывисто в течение определенного периода времени после того, как автомобиль достигнет определенной скорости.
- \* <sup>4</sup>: Индикатор напоминания о ремне безопасности заднего пассажира (предупреждающий звуковой сигнал):  
Звуковой сигнал напоминания о ремнях безопасности водителя и переднего пассажира звучит, чтобы предупредить водителя и переднего пассажира о том, что соответствующий ремень не пристегнут. Если ремень безопасности не пристегнут, звуковой сигнал будет звучать прерывисто в течение определенного периода времени после того, как автомобиль достигнет определенной скорости.

7 При возникновении неисправности

7

При возникновении неисправности

**Датчик обнаружения наличия переднего пассажира, индикатор и предупреждающий звуковой сигнал ремня безопасности**

Если на сиденье переднего пассажира размещен багаж, датчик обнаружения переднего пассажира может вызвать мигание контрольной лампы и подачу звукового сигнала даже при отсутствии пассажира на сиденье.

Если на сиденье положена подушка, датчик не сможет выявить наличие пассажира и контрольная лампа не будет работать должным образом.

■ **Если индикатор неисправности загорается во время движения**

Индикатор неисправности загорается, когда топливный бак становится полностью пустым. В этот момент следует немедленно заправить автомобиль. Индикатор неисправности выключится после заправки.

Если индикатор неисправности не гаснет, как можно скорее обратитесь к дилеру Toyota.

■ **Контрольная лампа системы электроусилителя рулевого управления (предупреждающий звуковой сигнал)**

В случае низкого заряда аккумуляторной батареи или при временном падении напряжения может загореться контрольная лампа системы электроусилителя рулевого управления и подаваться звуковой сигнал.

■ **Когда горит контрольная лампа давления в шинах**

Проверьте шины на наличие проколов.

**Если шина проколота: → С. 461**

Если шина не проколота:

Выключите переключатель двигателя, затем переключите его в режим IGNITION ON. Проверьте, горит ли или мигает контрольная лампа давления в шинах.

Если контрольная лампа давления в шинах горит

1 После достаточного снижения температуры в шинах проверьте давление в каждой шине и отрегулируйте его до определённого значения.

2 Если контрольная лампа не гаснет даже через несколько минут, удостоверьтесь в том, что давление в каждой шине соответствует указанному значению, и выполните инициализацию. (→ С. 414)

Если контрольная лампа не гаснет в течение нескольких минут после инициализации, немедленно обратитесь к дилеру Toyota для проверки автомобиля.

Если контрольная лампа давления в шинах мигает

Неисправность системы предупреждения о давлении в шинах Немедленно обратитесь к дилеру Toyota для проверки автомобиля.

**Контрольная лампа давления в шинах может загореться по естественным причинам**

Контрольная лампа давления в шинах может загореться по естественным причинам, таким как естественные утечки и изменения давления в шинах, вызванные температурой. В этом случае регулировка давления в шинах выключит контрольную лампу (через несколько минут).

■ При замене шины на запасную  
Компактное запасное колесо не оснащено клапаном и передатчиком системы контроля давления в шинах. Если шина спущена, контрольная лампа давления в шине не погаснет, даже если спущенная шина будет заменена на запасную. Замените запасную шину отремонтированной шиной и отрегулируйте давление в шинах. Контрольная лампа давления в шинах погаснет через несколько минут.

■ **Ситуации, в которых возможна неправильная работа системы оповещения о давлении в шинах**  
→ С. 418

■ **Предупреждающий звуковой сигнал**  
В некоторых случаях звуковой сигнал может быть не слышен из-за шума или работы динамиков.

При возникновении неисправности

**AVALON(SFTM)\_GC**

**ПРЕДУПРЕЖДЕНИЕ**

■ Если контрольные лампы ABS и тормозной системы продолжают гореть  
Немедленно остановите автомобиль в безопасном месте и обратитесь к дилеру Toyota. В противном случае автомобиль станет крайне неустойчивым при торможении, а система ABS может выйти из строя, что может привести к аварии с серьезными травмами вплоть до летального исхода.

■ Когда горит контрольная лампа рулевого управления с электрическим усилителем  
Когда контрольная лампа горит желтым цветом, усилитель рулевого управления ограничен. Когда контрольная лампа загорается красным, усилитель рулевого управления отключается, и управление рулевым колесом становится тяжелым. Если во время операций рулевое колесо стало поворачиваться с большим усилием, чем обычно, крепко держите его и поворачивайте с большей силой.

■ Если контрольная лампа давления в шинах горит  
Соблюдайте следующие меры предосторожности. Несоблюдение этих мер может привести к потере управления автомобилем и вызвать смертельный исход или тяжелые травмы.

- Немедленно остановите автомобиль в безопасном месте. Незамедлительно отрегулируйте давление воздуха в шинах.
- Если контрольная лампа давления в шинах не гаснет даже после регулировки давления в шинах, возможно, шина спущена. Проверьте шины. Если шина спущена, замените ее запасной шиной и отремонтируйте спущенную шину в ближайшем дилерском центре Toyota.
- Избегайте резких маневров и торможения. Если шины Вашего автомобиля износились, Вы можете потерять контроль над рулевым колесом или тормозами.

■ В случае прокола или если шина спущена

Система оповещения о давлении в шинах может сработать не сразу.

**ВНИМАНИЕ**

Для обеспечения правильности работы системы оповещения давления в шинах

Не устанавливайте шины разных размеров или марок, иначе система оповещения о давлении в шинах может работать неправильно.

## Если отображается предупреждение

На многофункциональном дисплее отображаются предупреждения о неисправностях системы, предупреждения о неправильно выполненных операциях и сообщения о необходимости обслуживания. При отображении сообщения примите соответствующие меры.

### ► 7-дюймовый дисплей

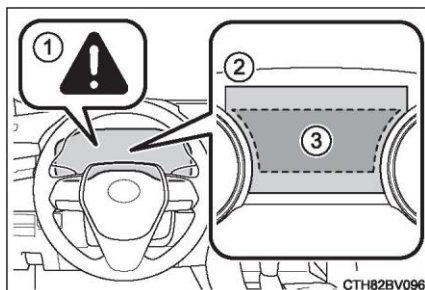

### ► 12,3-дюймовый дисплей

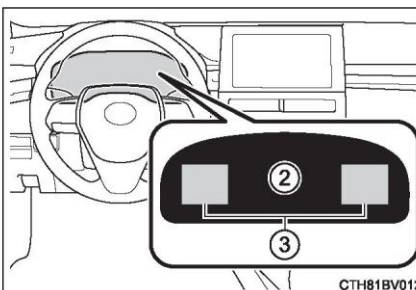

#### 1 Сводная контрольная лампа

Сводная контрольная лампа также загорится или начнет мигать, показывая, что в данный момент на многофункциональном дисплее отображается сообщение.

#### 2 Многофункциональный дисплей

#### 3 Метод устранения

Следуйте инструкциям на многофункциональном дисплее.

Если после выполнения соответствующих действий снова появляется предупреждающее сообщение, обратитесь к дилеру Toyota.

### Сообщения и предупреждения

В зависимости от содержания сообщения контрольная лампа и предупреждающий звуковой сигнал будут работать следующим образом. Если в сообщении указано, что требуется проверка у дилера, немедленно свяжитесь с дилером Toyota для проверки автомобиля.

*1	Контрольная лампа системы	Предупреждающий звуковой сигнал *2	ПРЕДУПРЕЖДЕНИЕ
Горит	—	Звучит	Указывает на важную ситуацию, такую как неисправность системы, связанную с вождением, или на возможную опасность, если не будут приняты меры по устранению.
—	Горит или мигает	Звучит	Указывает на важную ситуацию, такую как неисправность системы, отображаемую на многофункциональном информационном дисплее.
Мигает	—	Звучит	Указывает на повреждение автомобиля или возможную опасность и т. д.
Горит	—	Не звучит	Указывает на неисправность электрического компонента и его рабочее состояние и т. д. или на необходимость технического обслуживания.
Мигает	—	Не звучит	Указывает на ошибку операции и т. д. или указывает правильный метод работы

Контрольные лампы и предупреждающие звуковые сигналы могут работать не так, как описано. В этом случае примите меры в соответствии с отображаемой информацией.

\*1: При наличии

\*2: Звуковой сигнал звучит, когда сообщение отображается в первый раз на многофункциональном дисплее.

### ■ Предупреждающее сообщение

Рассматриваемые ниже предупреждения могут отличаться от фактических сообщений в зависимости от условий работы и технических характеристик автомобиля.

#### Контрольная лампа системы

Сводная контрольная лампа не загорается или мигает при следующих условиях. Вместо этого будет гореть или мигать отдельная контрольная лампа системы во время отображения сообщения на многофункциональном дисплее.

- Неисправность ABS

Горит контрольная лампа ABS. (→ С. 450)

- Неисправность системы предупреждения о давлении в шинах

Мигает контрольная лампа давления в шинах. (→ С. 452)

- Уровень оставшегося топлива низкий

Горит контрольная лампа низкого уровня топлива. (→ С. 452)

#### Если отображается сообщение, отсылающее к инструкции по эксплуатации

Отображение следующих сообщений может означать наличие неисправности.

Немедленно остановите автомобиль в безопасном месте и обратитесь к дилеру Toyota. Продолжение движения может быть опасным.

- «Низкое тормозное усилие. Остановитесь в безопасном месте. См.

Руководство по эксплуатации»

- «Недостаточное давление масла в двигателе. Остановитесь в безопасном месте. См. Руководство по эксплуатации»

- «Неисправность системы зарядки. Остановитесь в безопасном месте. См.

Руководство по эксплуатации»

- «Высокая температура трансмиссионного масла. Остановитесь в безопасном месте. См. Руководство по эксплуатации»

Отображение следующих сообщений может означать наличие неисправности.

Немедленно обратитесь к дилеру Toyota для проверки автомобиля.

«Неисправность системы интеллектуального ключа. См. руководство пользователя».

Когда на многофункциональном дисплее появляется сообщение «Высокая температура охлаждающей жидкости двигателя. Остановитесь в безопасном месте. См. руководство пользователя», следуйте данным инструкциям. (→ С. 484)

#### Если отображается сообщение «При парковке переведите рычаг управления трансмиссией в положение Р»

Это сообщение отображается, когда дверь водителя открыта, рычаг управления трансмиссией находится в любом положении, кроме Р, и переключатель двигателя не выключен.

Переведите рычаг управления трансмиссией в положение Р.

#### Если отображается сообщение «Питание автоматически отключено для экономии заряда аккумулятора»

Питание отключено благодаря функции автоотключения.

При следующем запуске двигателя немного увеличьте обороты двигателя и сохраняйте на этом уровне в течение 5 минут, чтобы подзарядить аккумулятор.



■ **Если отображается «Зарегистрирован новый ключ. Если новый ключ не зарегистрирован до конца, обратитесь к дилеру»**

Это сообщение будет отображаться около одной недели с момента регистрации нового электронного ключа каждый раз при открывании двери водителя, когда двери отпираются снаружи.

Если новый электронный ключ не зарегистрирован, но это сообщение по-прежнему отображается, узнайте у дилера Toyota, не зарегистрирован ли неизвестный электронный ключ (электронный ключ другого лица).

■ **Когда отображается сообщение «Неисправность системы фар, обратитесь к дилеру»**

Следующие системы могут быть неисправны. Немедленно обратитесь к дилеру Toyota для проверки автомобиля.

Система светодиодного освещения

Автоматический дальний свет

■ **Если отображается сообщение «Динамический радарный круиз- контроль недоступен. См. Руководство пользователя»**

Работа системы динамического радарного круиз-контроля в полном диапазоне скоростей временно приостановлена или остановлена до тех пор, пока не будет устранена проблема, указанная в сообщении. (Причины и способы устранения: → С. 244)

■ **Если отображается сообщение «Радарный круиз-контроль недоступен»**

Система динамического радарного круиз- контроля в полном диапазоне скоростей временно не может использоваться. Используйте систему, когда она вновь будет доступна.

■ **Если отображается сообщение о неисправности передней камеры**

Следующие системы могут перестать работать, пока проблема с отображением сообщений не будет решена. (→ С. 244, 457)

- PCS (система предаварийной безопасности)
- LTA (система отслеживания полосы)
- Динамический радарный круиз-контроль в полном диапазоне скоростей
- Автоматический дальний свет

**Если отображается сообщение о неисправности датчика радара**

Следующие системы могут перестать работать, пока проблема с отображением сообщений не будет решена. (→ С. 244, 457)

- PCS (система предаварийной безопасности)
- LTA (система отслеживания полосы)
- Динамический радарный круиз-контроль в полном диапазоне скоростей

**Если отображается сообщение «Низкий уровень моторного масла. Долейте или замените»**

Возможно, что уровень моторного масла низкий. Проверьте уровень моторного масла и при необходимости долейте моторное масло. Это сообщение может отображаться, если автомобиль остановлен на уклоне. Выведите автомобиль на ровную поверхность и посмотрите, исчезнет ли сообщение.

**Предупреждающий звуковой сигнал**

→ С. 455

**ВНИМАНИЕ**

■ **Если часто отображается сообщение «Высокое энергопотребление. Временно ограничено энергоснабжение кондиционера»**

Возможна неисправность, связанная с системой зарядки или ухудшением характеристик аккумуляторной батареи. Обратитесь к дилеру Toyota для проверки автомобиля.

## Если спущена шина

Ваш автомобиль оснащен запасным колесом. Спущенное колесо можно заменить запасным колесом.

Подробнее о шинах: → С. 412

### ПРЕДУПРЕЖДЕНИЕ

#### ■ Если спущена шина

Не продолжайте движение со спущенной шиной.

Спущенная шина даже на небольшом расстоянии может привести к непоправимому повреждению шины и колеса, что может привести к аварии.

### Перед использованием домкрата для подъема автомобиля

- Безопасно припаркуйте автомобиль в месте на твердой, ровной площадке.
- Включите стояночный тормоз.
- Переведите рычаг переключения передач в положение Р.
- Выключите двигатель.
- Включите аварийные сигналы. (→ С. 438)

### Расположение запасного колеса, домкрата и инструментов

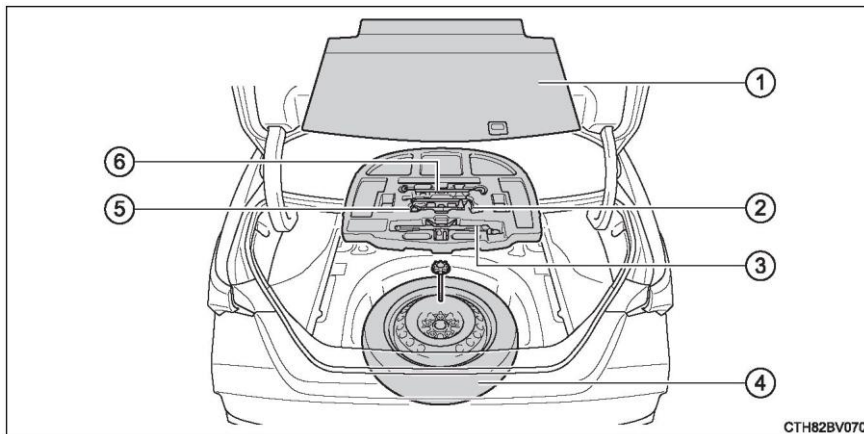

1 Половая панель  
багажного отделения  
2 Конусный ключ  
3 Домкрат

4 Запасное колесо  
5 Буксирная петля  
6 Рукоятка домкрата

**ПРЕДУПРЕЖДЕНИЕ****Использование домкрата**

Соблюдайте следующие меры предосторожности.

Неправильное использование домкрата может вызвать неожиданное падение автомобиля с домкрата и привести к тяжелым травмам вплоть до смертельного исхода.

- Не используйте домкрат для каких-либо целей, кроме замены шин или установки и снятия цепей противоскольжения.
  - Для замены спустившей шины используйте только домкрат, входящий в комплект поставки автомобиля.
- Не используйте его на других транспортных средствах и не используйте другие домкраты для замены шин.
- Правильно установите домкрат в точке подъема.
  - Не помещайте какие-либо части тела под автомобиль, который поддерживается только домкратом.
  - Не запускайте двигатель автомобиля и не перемещайте автомобиль, когда он поддерживается домкратом.
  - Не поднимайте автомобиль, когда в нем находятся люди.
  - При поднятии автомобиля ничего не подкладывайте на домкрат или под него.
  - При замене колеса не поднимайте автомобиль выше, чем это требуется.
  - Если Вам необходимо попасть под автомобиль, используйте опору домкрата.
  - Опуская автомобиль, убедитесь в отсутствии людей рядом с автомобилем. Если рядом находятся люди, перед опусканием автомобиля предупредите их голосом.

**ВНИМАНИЕ**

■ Во избежание повреждения автомобиля при использовании домкрата

Поднимая заднюю часть автомобиля, следите за тем, чтобы домкрат не находился под кронштейном, показанным на рисунке (рядом с задней точкой подъема домкрата), иначе можно повредить кузов.

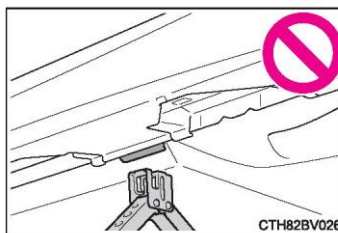

СТТ-82ВУ026

### Извлечение домкрата

1 Потяните вверх крючок половой панели на полу багажного отделения.

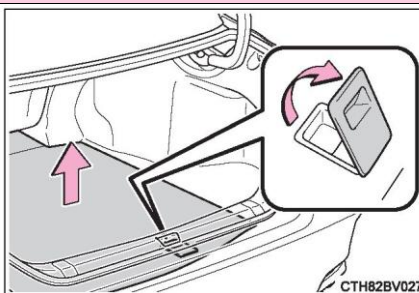

2 Используйте предусмотренные крючки, чтобы закрепить половую панель багажного отделения.

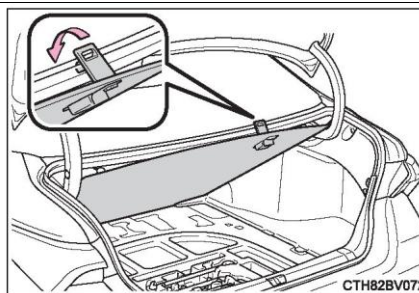

3 Вытащите домкрат.

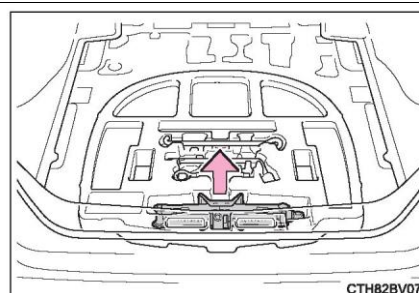

**Извлечение запасного колеса**

1 Потяните вверх крючок половой панели на полу багажного отделения.

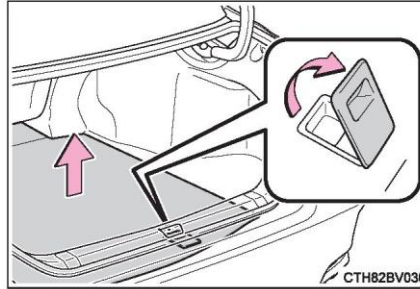

2 Используйте предусмотренные крючки, чтобы закрепить половую панель багажного отделения.

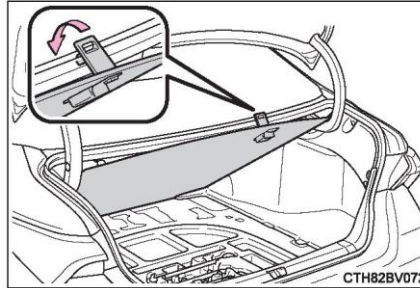

**Извлечение сумки с инструментами**

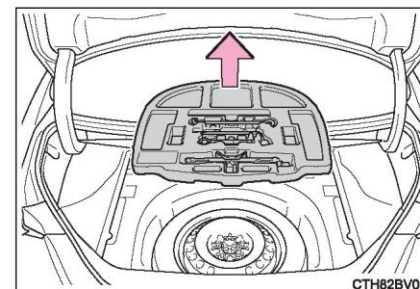

2 Отпустите центральный держатель, который фиксирует запасное колесо.

При снятии или хранении запасного колеса обязательно надежно закрепите его.

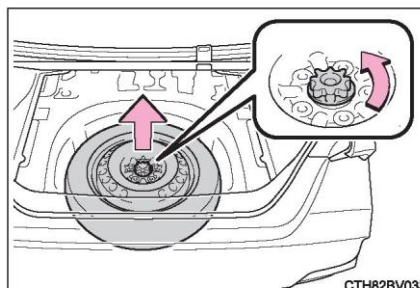

**ПРЕДУПРЕЖДЕНИЕ**

**При укладывании запасного колеса**

**Будьте осторожны, чтобы не прищемить пальцы или другие части тела между запасным колесом и кузовом автомобиля.**

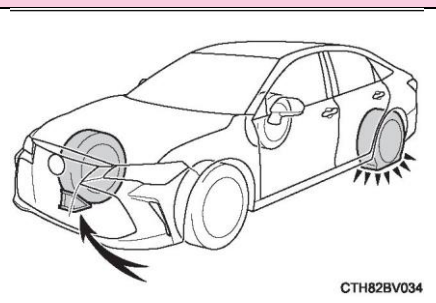
**Замена спущенной шины****1 Закрепите шину клиньями.**

Спущенная шина		Положение упора
Спереди	Слева	За правым задним колесом
	Справа	За левым задним колесом
Сзади	Слева	Перед правым передним колесом
	Справа	Перед левым передним колесом

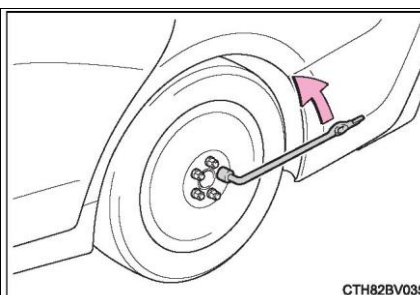
**2 Слегка ослабьте гайку диска (на один оборот).****3 Поверните «А» в верхней части домкрата шины рукой настолько, чтобы выемка домкрата вошла в контакт с точкой подъема автомобиля.**

Установите домкрат в правильное положение, чтобы предотвратить повреждение автомобиля при его использовании. (→ С. 463) Метки точек поднятия находятся под панелью кузова. Указывают верхнее положение.

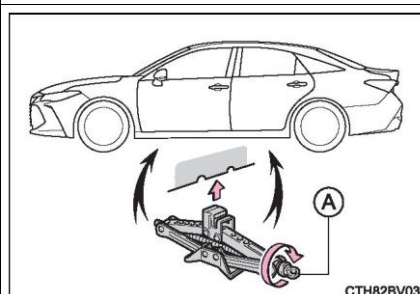



**4 Установите рукоятку домкрата.**

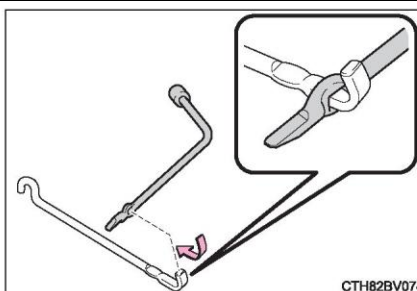

**5 Поднимите автомобиль настолько, чтобы шина слегка приподнялась над поверхностью земли.**

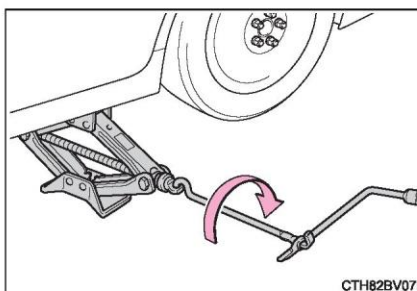

**6 Отверните все колёсные гайки и снимите колесо.**

**Положите шины на землю маркировкой колеса вверх, чтобы не поцарапать поверхность**

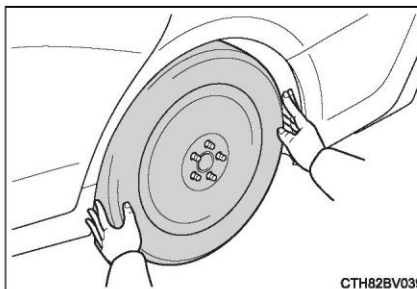

**ПРЕДУПРЕЖДЕНИЕ****Замена спущенной шины**

**Не прикасайтесь к области вокруг дисков или тормозов сразу после движения автомобиля.**

Область вокруг дисков и тормозов может сильно нагреваться во время движения автомобиля. Прикосновение к этим участкам руками, ногами или другими частями тела во время замены колеса может привести к ожогам.

**Несоблюдение этих мер предосторожности может привести к ослаблению гаек дисков и отсоединению шины, что может привести к серьезной травме вплоть до летального исхода.**

- После замены колеса при первой возможности затяните колесные гайки с помощью динамометрического ключа до момента 103 Н·м (10,5 кгс·м).
- Не устанавливайте поврежденный колпак колеса, так как он может слететь с колеса во время движения автомобиля.
- При установке шин используйте только гайки, предназначенные для данного колеса.
- Если на резьбе болтов, гаек или отверстий под болты колеса имеются трещины или деформации, обратитесь к дилеру Toyota для проверки автомобиля.
- При установке гайки убедитесь, что конический конец направлен внутрь. (→ С. 427)

### Установка запасного колеса

**1 Удалите всю грязь или смазку с контактной поверхности колеса.**

Если на контактной поверхности колеса находятся посторонние предметы, колесные гайки могут ослабнуть во время движения автомобиля, что приведет к отрыву шины.

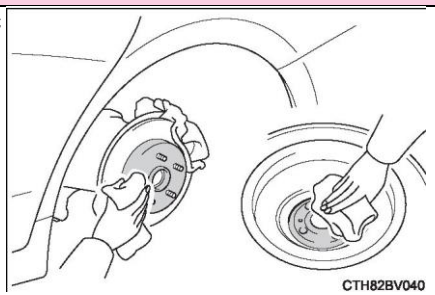

**2 Установите запасное колесо и слегка затяните рукой каждую колесную гайку примерно с одинаковым усилием.**

Затяните гайку, пока конус не коснется диска.

**3 Опустите автомобиль.**

**4 Плотнo затяните каждую гайку два или три раза в указанном порядке.**

**Момент затяжки: 103 Н\*м  
(10,5 кгс·м)**

**5 Уберите спущенное колесо, домкрат и инструменты.**

**Компактное запасное колесо**

Временно используйте компактное запасное колесо только в экстренных случаях.  
(→ С. 503)

■ **При использовании компактного запасного колеса**

■

■

Выполните следующие действия или установите цепи противоскольжения на передние колёса:

1 Замените заднее колесо компактным запасным колесом.

3 Установите цепи противоскольжения на передние колёса.

**ПРЕДУПРЕЖДЕНИЕ**

При использовании компактного запасного колеса

- 
- 
- Как можно скорее замените компактное запасное колесо стандартным.
- Избегайте резкого ускорения, резкого поворота руля, экстренного торможения и переключения передач, которое приведет к экстренному торможению двигателем.

При использовании компактного запасного колеса

Скорость автомобиля может определяться неправильно, и следующие системы могут работать неправильно:

- |   |  |
|---|--|
| • АБС и усилитель экстренного торможения                            | • PCS (система предаварийной безопасности)   |
| • VSC   | • Система оповещения о давлении в шинах      |
| • TRC   | • BSM (монитор слепых зон)*                  |
| • EPS   |  |
| • Автоматический дальний свет                                       | • Датчик системы помощи при парковке Toyota* |
| • Динамический радарный круиз-контроль в полном диапазоне скоростей | • Датчик системы помощи при парковке Toyota  |
| • LTA (система отслеживания полосы)                                 | • Панорамный монитор*                        |
|   | • Навигационная система*                     |

\*: При наличии

При использовании компактного запасного колеса

Несоблюдение этой рекомендации может привести к аварии и, в результате, к серьезным травмам или летальному исходу.

После использования инструментов и домкрата

Перед началом движения убедитесь, что все инструменты и домкраты хранятся в безопасном месте, чтобы снизить вероятность травм в случае столкновения или резкого торможения.

**ВНИМАНИЕ**

Не устанавливайте цепи на задние колеса.

Цепи противоскольжения могут повредить кузов автомобиля и повлиять на характеристики движения.



При замене шин



Во избежание повреждения клапанов и передатчиков оповещения о давлении в шинах

При обслуживании шин жидким герметиком клапан и передатчик системы предупреждения о давлении в шинах могут работать неправильно. Если используется жидкий герметик, как можно скорее обратитесь к дилеру Toyota или в другую квалифицированную ремонтную мастерскую. При замене шин обязательно замените клапан предупреждения о давлении в шинах и передатчик. (→ С. 414)

## Если двигатель не запускается

Проблема может быть вызвана одной из следующих причин:

- 

- 

Снова попробуйте запустить двигатель, следуя правильной процедуре запуска двигателя. (→ С. 438)

- Возможна неисправность в системе иммобилайзера двигателя. (→ С. 438)

Проблема может быть вызвана одной из следующих причин:

Проблема может быть вызвана одной из следующих причин:

- 
- 
- 

**1** Активируйте стояночный тормоз.

7

При возникновении неисправности



## Если электронный ключ не работает должным образом

Если связь между электронным ключом и автомобилем прервана (→С. 158), или электронный ключ не может быть использован из-за разрядившейся батареи, интеллектуальная система входа и запуска и беспроводной пульт дистанционного управления тоже не могут быть использованы. В этом случае откройте двери и багажное отделение и запустите двигатель, выполнив следующие действия.

### Запирание и отпирание дверей, отпирание багажного отделения и замков

#### ■ Боковые двери

##### 1 Запирание всех дверей

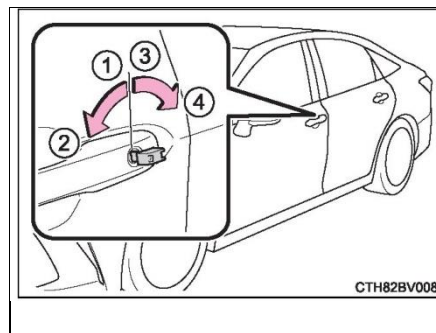

\*1: При наличии

\*2: Для настройки этих параметров следует обратиться к дилеру Toyota.

#### Багажное отделение

Поверните механический ключ по часовой стрелке, чтобы открыть.

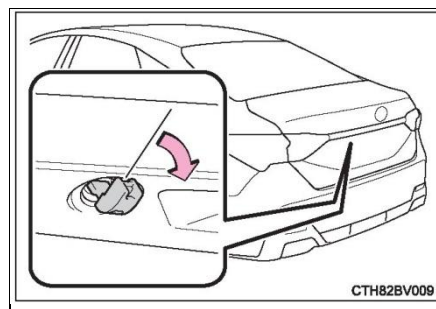

### Запуск двигателя

1 Убедитесь, что рычаг переключения передач находится в положении Р, и нажмите на педаль тормоза.

2 Коснитесь переключателя двигателя стороной логотипа Toyota электронного ключа.

При обнаружении электронного ключа прозвучит звуковой сигнал и переключатель двигателя переведётся в положение ON.

Переключатель двигателя переключится на ACCESSORY, когда система интеллектуального входа и запуска отключена в пользовательских настройках.

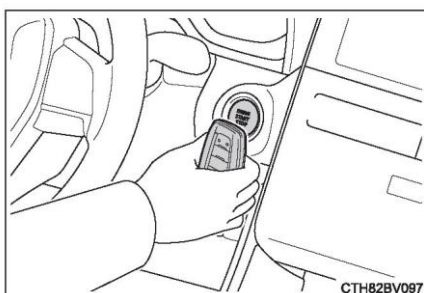

3 Выжмите педаль тормоза до упора и проверьте, что на многофункциональном дисплее отображается \_\_\_\_ .

4 Нажимайте переключатель двигателя коротко и сильно.

Если система не запустилась после нескольких попыток, обратитесь к дилеру Toyota.

■ **Выключение двигателя**

При остановке двигателя переведите рычаг управления трансмиссией в положение Р и нажмите переключатель двигателя, как обычно.

■ **Замена элемента питания в ключе**

Вышеуказанные шаги являются только экстренными мерами, рекомендуется заменить элемент питания электронного ключа сразу после его разрядки. (→ С. 430)

■ **Сигнализация**

Запирание дверей механическим ключом не настраивает систему сигнализации.

После установки системы сигнализации, если для отпирания дверей используется механический ключ, может сработать сигнализация.

■ **Изменение режимов переключателя двигателя**

Отпустите педаль тормоза и нажмите переключатель двигателя, как указано в шаге 3 выше.

Двигатель не запускается и режим переключается при каждом нажатии переключателя. (→ С. 201)

■ **Если электронный ключ не работает должным образом**

Убедитесь, что система интеллектуального входа и запуска не отключена в пользовательских настройках. Если отключена, то включите ее.

(Персонально настраиваемые функции: → С. 506)

• Проверьте, установлен ли режим экономии заряда батареи. Если установлен, выключите его. (→ С. 157)

**ПРЕДУПРЕЖДЕНИЕ**

При управлении окнами с электрическими стеклоподъемниками, люком или панорамным люком с помощью механического ключа убедитесь, что окна, люк или панорамный люк не могут защемить какую-либо часть тела никого из пассажиров, затем включите электрические стеклоподъемники, люк или панорамный люк. Кроме того, не давайте детям механический ключ. Дети и другие пассажиры могут быть прищемлены окном с электроприводом стеклоподъемника, люком или панорамным люком.

## Если аккумуляторная батарея автомобиля разряжена

При разряженной аккумуляторной батарее можно предпринять следующие шаги для запуска двигателя. Можно обратиться к дилеру Toyota или в специализированную мастерскую.

Если имеется комплект соединительных (или вспомогательных) кабелей и другой автомобиль с 12-вольтовой аккумуляторной батареей, можно запустить свой автомобиль от внешнего источника, выполнив следующие действия.

Убедитесь, что электронный ключ с собой

При подключении соединительных проводов для запуска от внешнего аккумулятора, в зависимости от ситуации, может активироваться сигнализация охранной системы и могут запереться двери. (→ С. 90)

Откройте капот. (→ С. 399)

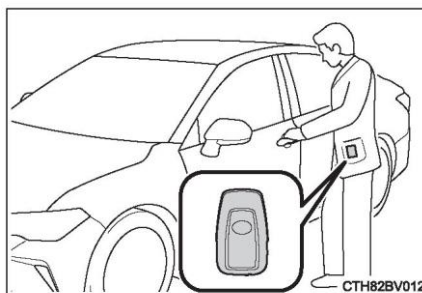

**3 Подсоедините соединительные провода следующим образом:**

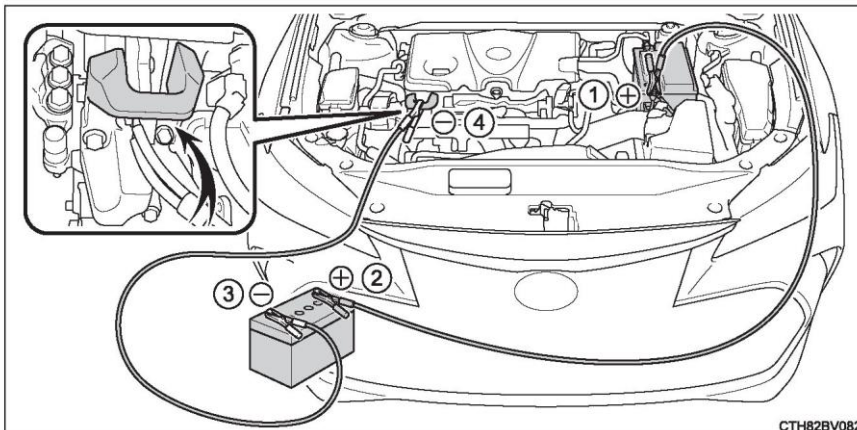

- 1) Подсоедините положительный зажим соединительного провода к положительной (+) клемме аккумуляторной батареи автомобиля.
- 2) Подсоедините зажим на другом конце положительного провода к положительной (+) клемме аккумуляторной батареи другого автомобиля.
- 3) Подсоедините зажим отрицательного провода к отрицательной (-) клемме аккумуляторной батареи другого автомобиля.
- 4) Прикрепите зажим на другом конце отрицательного провода к прочной неподвижной неокрашенной металлической детали, как показано, вдали от аккумулятора и всех движущихся частей.

4 Запустите двигатель другого автомобиля. Слегка увеличьте обороты двигателя и держите их в течение примерно 5 минут, чтобы зарядить аккумулятор автомобиля.

5 Откройте и закройте любую дверь автомобиля, когда переключатель двигателя выключен.

6 Сохраняйте число оборотов двигателя другого автомобиля и переключите переключатель двигателя автомобиля в режим «IGNITION ON», затем запустите двигатель автомобиля.

7 После успешного запуска двигателя автомобиля снимите соединительные провода в порядке, обратном от того, как они были подключены.

Как только двигатель запустится, как можно скорее обратитесь в дилерский центр Toyota для проверки автомобиля.

### ■ Запуск двигателя при разряженной аккумуляторной батарее

Двигатель нельзя запустить буксировкой.

### Во избежание разрядки аккумуляторной батареи

Фары и аудиосистема должны быть выключены при остановленном двигателе. (За исключением случаев, когда двигатель останавливается с помощью системы Stop & Start )

Когда автомобиль движется на низкой скорости в течение продолжительного периода времени (например, в пробке), выключите все ненужные электрические компоненты.

### Когда аккумуляторная батарея автомобиля была снята или разряжена

Стирается информация, хранящаяся в ECU. Если аккумуляторная батарея разряжена, обратитесь к дилеру Toyota для осмотра автомобиля. Некоторые системы могут потребовать инициализации. (→ С. 514)

### ■ При снятии клемм аккумулятора

При отсоединении клемм аккумуляторной батареи информация, хранящаяся в ECU, стирается. Перед снятием клемм аккумуляторной батареи обратитесь к дилеру Toyota.

### ■ Зарядка аккумуляторной батареи

Из-за естественного разряда и утечки некоторого электрического оборудования аккумулятор постепенно разряжается, даже когда автомобиль не используется. Если автомобиль стоит на стоянке в течение длительного периода времени, аккумуляторная батарея может разрядиться, и двигатель может не запуститься. (Аккумуляторная батарея автоматически заряжается во время движения. )

### ■ При зарядке или замене аккумуляторной батареи.

- В некоторых случаях может быть невозможно отпереть двери с помощью интеллектуальной системы входа и запуска, когда аккумуляторная батарея разряжена. Запирайте или открывайте двери с помощью пульта беспроводного дистанционного управления или механического ключа.
- После зарядки аккумуляторной батареи первая попытка запуска двигателя может быть неудачной, но после второй попытки двигатель запускается нормально. Это не является неисправностью.
- Автомобиль запоминает режим переключателя двигателя. При повторном подключении аккумуляторной батареи система вернется в режим, установленный на момент зарядки батареи. Перед отсоединением аккумуляторной батареи обязательно выключайте переключатель двигателя. Если Вы не знаете, в каком режиме находился переключатель двигателя до разрядки аккумуляторной батареи, проявляйте особую осторожность при подсоединении батареи.
- Система Stop & Start не может автоматически остановить двигатель в течение часа.

#### **Замена аккумуляторной батареи**

Используйте оригинальную аккумуляторную батарею для системы Stop & Start или аккумуляторную батарею с такими же характеристиками, как у оригинальной. Если используется неподходящая аккумуляторная батарея, функции системы Stop & Start могут быть ограничены для защиты батареи. Кроме того, производительность аккумуляторной батареи может ухудшиться, и двигатель может не перезапуститься. Для получения подробной информации обратитесь к дилеру Toyota.

#### **При замене аккумуляторной батареи**

Используйте аккумуляторные батареи, соответствующие европейским стандартам. Используйте аккумуляторную батарею с таким же размером корпуса, как у оригинальной (LN3), скоростью разряда за 20 часов (20HR), равной (65 Ач) или выше, и эквивалентной номинальной производительностью (ССА) (603 А) или больше.

- Если размеры отличаются, батарея не может быть закреплена должным образом.
- Если скорость разряда за 20 часов низкая, аккумуляторная батарея может разрядиться, и двигатель не запустится, даже если автомобиль не используется в течение короткого периода времени.

За подробной информацией обратитесь к дилеру Toyota.

**ПРЕДУПРЕЖДЕНИЕ**

При снятии клемм аккумулятора

Всегда сначала отсоединяйте отрицательную (-) клемму. Если снять положительный (+) контакт и коснуться какого-либо металлического предмета поблизости, могут возникнуть искры, что приведет к возгоранию, а также к поражению электрическим током, что может привести к серьезной травме или смерти.

Предотвращение воспламенения и взрыва аккумуляторной батареи

Аккумуляторная батарея может выделять легковоспламеняющийся газ. Во избежание случайного воспламенения газа соблюдайте следующие меры предосторожности:

- Убедитесь, что каждый кабель-прикуриватель подключен к правильной клемме и что кабель-прикуриватель не имеет никаких непредусмотренных контактов с чем-либо, помимо соответствующей клеммы.
- Не допускайте контакта кабеля-прикуривателя, подключенного к клемме «+», с любыми другими окружающими деталями или металлическими поверхностями, такими как кронштейны или неокрашенные металлические детали.
- Не допускайте контакта клемм «+» и «-» кабелей-прикуривателей друг с другом.
- Не курите, не допускайте возникновения искр или присутствия открытого огня поблизости от аккумуляторной батареи.

■ Меры предосторожности при обращении с аккумуляторной батареей

Аккумуляторные батареи содержат токсичные и вызывающие коррозию кислотные электролиты, а связанные с ними детали содержат свинец и соединения свинца. При работе с аккумуляторными батареями соблюдайте следующие меры предосторожности:

- При работе с аккумуляторными батареями всегда надевайте защитные очки и следите за тем, чтобы аккумуляторный электролит (кислота) не попал на кожу, одежду или кузов автомобиля.
- Не наклоняйтесь над аккумуляторной батареей.
- При попадании электролита на кожу или в глаза, немедленно промойте контактировавшую часть водой и обратитесь за медицинской помощью.

Перед осмотром положите на поражённое место влажную губку или ткань.

- Всегда мойте руки после обращения с кронштейнами, клеммами и другими деталями аккумуляторной батареи.
- Не подпускайте детей к аккумуляторной батарее.

**ВНИМАНИЕ**

■ При обращении с соединительными кабелями

При подключении соединительных проводов следите за тем, чтобы они не зацепились за вентилятор охлаждения или приводной ремень двигателя.



### Меры по устранению

1 Остановите автомобиль в безопасном месте и выключите систему кондиционирования воздуха, затем заглушите двигатель.

2 Если Вы видите пар:

Осторожно поднимите капот после того, как пар рассеется.

Если Вы не видите пар:

Осторожно поднимите капот.

3 После того, как двигатель достаточно остыл, проверьте шланги и осмотрите сердцевину радиатора (радиатор) на наличие протечек.

1 Радиатор

2 Вентилятор системы охлаждения

При больших протечках охлаждающей жидкости немедленно обратитесь к дилеру Toyota.

4 Уровень охлаждающей жидкости в норме, если при холодном двигателе он находится между нанесенными на стенку бачка отметками «F» и «L».

① Крышка бачка

② Отметка «F»

③ Отметка «L»

④ Крышка радиатора

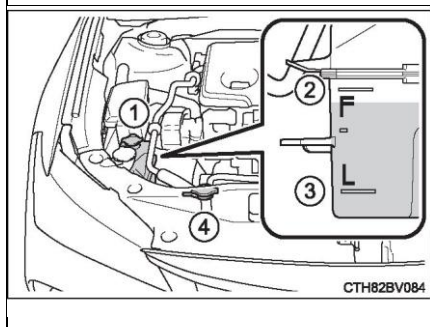
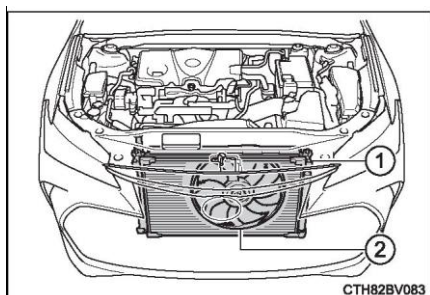

### Если автомобиль перегрелся

Следующие ситуации могут указывать на перегрев автомобиля.

Стрелка указателя температуры охлаждающей жидкости двигателя (→ С. 99, 102) входит в красную зону или мощность двигателя снижается. (Например, скорость нельзя увеличить )

На многофункциональном дисплее появляется сообщение «Высокая температура охлаждающей жидкости двигателя, остановитесь в безопасном месте. См. руководство пользователя».

Из-под капота идет пар.

⑤ При необходимости добавьте охлаждающую жидкость.

В крайнем случае если нет охлаждающей жидкости, можно вместо неё использовать воду.

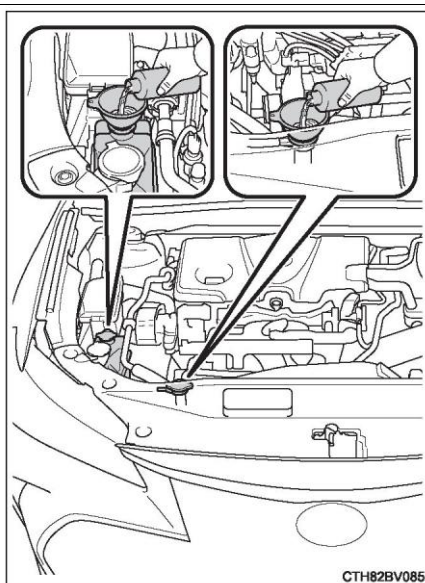

6 Запустите двигатель и включите систему кондиционирования воздуха, убедитесь и проверьте, что вентилятор охлаждения радиатора работает, и убедитесь в отсутствии утечек охлаждающей жидкости в радиаторе или шлангах.

Вентилятор начинает работать при включённой системе кондиционирования воздуха сразу после холодного запуска. Убедитесь, что вентилятор работает, проверив звук вентилятора и поток воздуха. Если это сложно проверить, несколько раз включите и выключите систему кондиционирования воздуха. (В холодных погодных условиях вентилятор может не работать. )

7 Если вентилятор не работает:

Немедленно остановите двигатель и обратитесь к дилеру Toyota.

Если вентилятор работает:

Обратитесь к дилеру Toyota для проверки автомобиля.

### ПРЕДУПРЕЖДЕНИЕ

■ Предотвращение несчастных случаев или травм при осмотре под капотом автомобиля

Соблюдайте следующие меры предосторожности.

Невыполнение этих мер может привести к серьезным травмам (например, ожогам).

Если Вы видите пар, выходящий из-под капота, не открывайте его до тех пор, пока пар не рассеется. Моторный отсек может быть очень горячим.

Руки и одежду (особенно галстуки, шарфы или косынки) следует держать подальше от вентиляторов и ремней. В противном случае руки или одежда могут быть защемлены, что может привести к серьезной травме.

Не открывайте крышку радиатора и крышку бачка с охлаждающей жидкостью, когда двигатель и радиатор горячие.

В противном случае возможен выброс горячего пара или охлаждающей жидкости.

### ВНИМАНИЕ

При добавлении охлаждающей жидкости двигателя

Долейте охлаждающую жидкость двигателя после того, как двигатель остынет.

Медленно заливайте охлаждающую жидкость. Слишком быстрая заливка охлаждающей жидкости при горячем двигателе может привести к повреждению двигателя.

Во избежание повреждения системы охлаждения

Пожалуйста, соблюдайте следующие меры предосторожности.

Не допускайте загрязнения охлаждающей жидкости посторонними веществами (например, песком, пылью и т. д.).

Не используйте какие-либо добавки к охлаждающей жидкости.

## Если автомобиль увяз

Если колеса пробуксовывают или автомобиль увяз в грязи или снегу, выполните следующие действия:

- 1 Выключите двигатель. Включите стояночный тормоз и переведите рычаг управления трансмиссией в положение Р.
- 2 Очистите зону вокруг увязшего колеса от грязи, снега или песка.
- 3 Подложите под передние колеса дерево, камни или другие предметы, чтобы увеличить сцепление с дорогой.
- 4 Запустите двигатель еще раз.

Переведите рычаг управления трансмиссией в положение D или R и отпустите стояночный тормоз. Затем с осторожностью нажмите педаль акселератора.

Когда трудно выбраться

Нажмите **OFF** для отключения системы TRC.

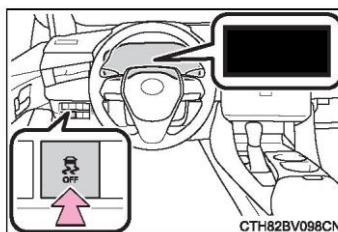

### ПРЕДУПРЕЖДЕНИЕ

При попытке высвободить увязший автомобиль

Если для высвобождения автомобиля выбран вариант его раскачки назад и вперед, убедитесь в том, что окружающая зона свободна, чтобы не ударить другие автомобили или объекты и не задеть людей. Автомобиль при высвобождении может внезапно дёрнуться вперед или назад. Следует быть особенно осторожным.

■ При перемещении рычага управления трансмиссией

Будьте осторожны, не перемещайте рычаг управления трансмиссией при нажатой педали акселератора.

Невыполнение этого требования может привести к неожиданному ускорению автомобиля, что может привести к аварии и серьезной травме или смерти.

**ВНИМАНИЕ**

**Во избежание повреждения коробки передач и других предметов**

Избегайте пробуксовки колёс и чрезмерного нажатия на педаль акселератора.

Если Вы не можете вытащить застрявший автомобиль, испробовав эти методы, Вам понадобится помощь эвакуатора.

Технические характеристики  
автомобиля

**8****8-1. Технические характеристики**

Данные для технического  
обслуживания (топливо, уровень  
масла и т.д.) \_\_\_\_\_ 486

Сведения о топливе \_\_\_\_\_ 501

**8-2. Персональная настройка**

Персонально настраиваемые  
функции \_\_\_\_\_ 502

**8-3. Инициализация**

Инициализация \_\_\_\_\_ 510

## Данные для технического обслуживания (топливо, уровень масла и т.д.)

### Размеры

Модель автомобиля	SCT7250E, SCT7250G, SCT7200B, SCT7200E, SCT7200G	
Полная длина	4,990 мм	
Полная ширина* <sup>1</sup>	1,850 мм	
Полная высота* <sup>2</sup>	1,450 мм	
Передний свес	990 мм	
Задний свес	1,130 мм	
Колесная база	2,870 мм	
Ширина колеи	Спереди	1,595 мм* <sup>3</sup>
		1,585 мм* <sup>4</sup>
	Сзади	1,605 мм* <sup>3</sup>
		1,595 мм* <sup>4</sup>
Угол въезда	14,7°	
Угол съезда	16°	

\* 1: Комплектующие, не включенные в общую ширину

Наружные зеркала заднего вида

\* 2: Незагруженный автомобиль

\* 3: Автомобили с шинами 215/55R17

\* 4: Автомобили с шинами 235/45R18

**Модели с приводом**

Модели с приводом	FF
-------------------	----

**Количество пассажиров**

Количество пассажиров	5
-----------------------	---

**■ Весовые группы****► Модель автомобиля: SCT7250E**

\*1: Автомобили с передними сиденьями с ручной регулировкой

\*2: Автомобили с передними сиденьями с электроприводом

**► Модель автомобиля: SCT7200B**

Максимально допустимая полная масса		2070
кгСнаряженная масса		1585 кг*1 1595
кг*2Нагрузка на ось	Спереди	1035 кг*1 1045
	кг*2Сзади	1035 кг*1 1025

## кг\*2 ► Модель автомобиля: SCT7250G

Максимально допустимая полная масса		2070
кгСнаряженная масса		1585
кгНагрузка на ось	Спереди	1035
	кгСзади	1035
кгМаксимально допустимая полная масса		2070 кг
Снаряженная масса		1630 кг
Нагрузка на ось	Спереди	1065 кг
	Сзади	1005 кг



## ► Модель автомобиля: SCT7200E

Максимально допустимая полная масса		2070 кг
Снаряженная масса		1575 кг
Нагрузка на ось	Спереди	1030 кг
	Сзади	1040 кг

## ► Модель автомобиля: SCT7200G

Максимально допустимая полная масса		2070	кг
Снаряженная масса		1595	кг
Нагрузка на ось	Спереди	1040	кг
Нагрузка на ось	Сзади	1030	кг

## Характеристики автомобиля

## ► Двигатель A25G

Максимальная полезная мощность/скорость	154 кВт / 6600 об/мин
Номинальный крутящий момент / число оборотов	250 Н*м (25,5 кгс*м) 5000 об/мин
Максимальная проектная скорость*	210 км/ч
Максимальный преодолеваемый угол подъема	32,5%

## ► Двигатель M20E

Максимальная полезная мощность/скорость	131 кВт / 6600 об/мин
Номинальный крутящий момент / число оборотов	210 Н*м (21,4 кгс*м) / 4400-5200 об/мин
Максимальная проектная скорость*	205 км/ч
Максимальный преодолеваемый угол подъема	32,5%

\* : Автомобиль оснащен устройством ограничения скорости, которое автоматически регулирует мощность двигателя, чтобы предотвратить превышение скорости, когда скорость автомобиля достигает установленного значения.

Даже когда скорость автомобиля регулируется на заданном уровне, автомобиль может превысить установленную скорость, например, при движении под уклон.

**Позиционирование передних колес**

## ► Двигатель A25G

Угол развала	$-0,25^\circ \pm 0,75^\circ$
Продольный угол наклона шкворня	$5,35^\circ \pm 0,75^\circ$
Поперечный угол наклона шкворня	$12,65^\circ$
Схождение	$1,2 \pm 2$ мм
Максимальный угол поворота колеса	Внутрь: $37^\circ 55'$ , * <sup>3</sup> $36^\circ 40'$ * <sup>4</sup> Наружу: $32^\circ 40'$ , * <sup>3</sup> $31^\circ 45'$ * <sup>4</sup>
Высота автомобиля (A* <sup>1</sup> -B* <sup>2</sup> )	141 мм

## ► Двигатель M20E

Угол развала	$-0,15^\circ \pm 0,75^\circ$
Продольный угол наклона шкворня	$5,35^\circ \pm 0,75^\circ$
Поперечный угол наклона шкворня	$12,6^\circ$
Схождение	$1,6 \pm 2$ мм
Максимальный угол поворота колеса	Внутрь: $38^\circ 00'$ , * <sup>3</sup> $36^\circ 40'$ , * <sup>4</sup> Наружу: $32^\circ 40'$ , * <sup>3</sup> $31^\circ 50'$ * <sup>4</sup>
Высота автомобиля (A* <sup>1</sup> -B* <sup>2</sup> )	136 мм

\*<sup>1</sup>: дорожный просвет спереди\*<sup>2</sup>: дорожный просвет в центре болта крепления с передней втулкой нижнего рычага 2\*<sup>3</sup>: 17-дюймовые шины\*<sup>4</sup>: 18-дюймовые шины

**Позиционирование задних колес**

## ▶ Двигатель A25G

Угол развала	$-1,1^{\circ} \pm 0,75^{\circ}$
Схождение	$2,6 \pm 2$ мм
Высота автомобиля ( $A^{*1}-B^{*2}$ )	41 мм

## ▶ Двигатель M20E

Угол развала	$-0,9^{\circ} \pm 0,75^{\circ}$
Схождение	$2,5 \pm 2$ мм
Высота автомобиля ( $A^{*1}-B^{*2}$ )	37 мм

\*<sup>1</sup>: дорожный просвет сзади\*<sup>2</sup>: дорожный просвет в центре болта крепления с задней втулкой нижнего рычага 2**Подвеска**

Передняя подвеска	Макферсона
Задняя подвеска	На двойных поперечных рычагах

**Идентификация автомобиля**

Шильдик завода-изготовителя находится на правой центральной стойке.

Модель автомобиля, идентификационный номер автомобиля и т. д. указаны на шильдике производителя.

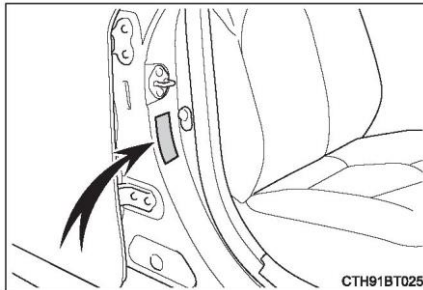
**Идентификационный номер автомобиля**

Идентификационный номер автомобиля (VIN) является имеющим законную силу идентификатором автомобиля. Это основной идентификационный номер автомобиля Toyota. Он используется при регистрации владельца автомобиля.

Идентификационный номер автомобиля (VIN) покрыт защитным покрытием.

Не царапайте, не удаляйте, не закрывайте, не скрывайте, не изменяйте и не закрашивайте идентификационный номер автомобиля (VIN).

Этот номер отштампован под правым передним сиденьем.

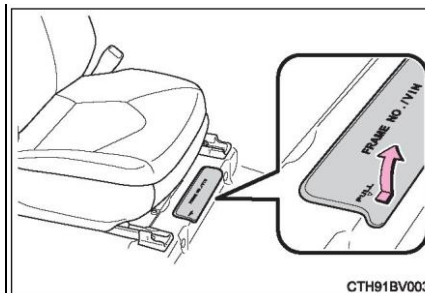

Этот номер выбит в левой верхней части приборной панели.

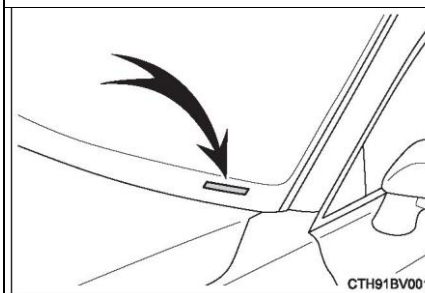

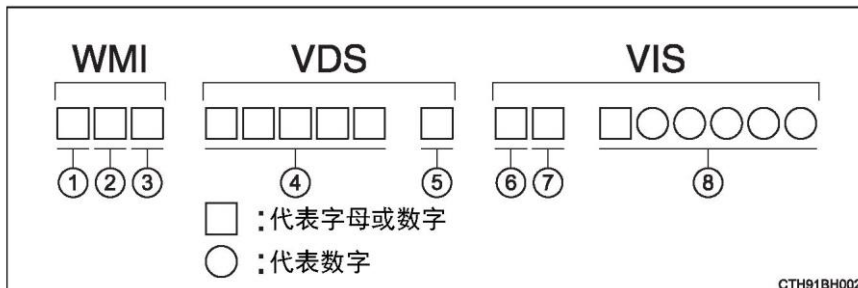

- |                                 |                                 |
|---------------------------------|---------------------------------|
| 1 Географический район          | 5 Контрольный символ            |
| 2 Страна или регион             | 6 Год                           |
| 3 Завод-изготовитель автомобиля | 7 Завод сборки                  |
| 4 Идентификатор автомобиля      | 8 Порядковый номер производства |

#### Содержание и состав идентификационного номера автомобиля

Идентификационный номер транспортного средства (VIN) представляет числовой код, включающий мировой идентификационный номер производителя (WMI), часть описания транспортного средства (VDS) и указательную часть транспортного средства (VIS).

#### ■ Тип двигателя и заводской номер

Тип двигателя и заводской номер отштампованы на блоке цилиндров, как показано на рисунке.

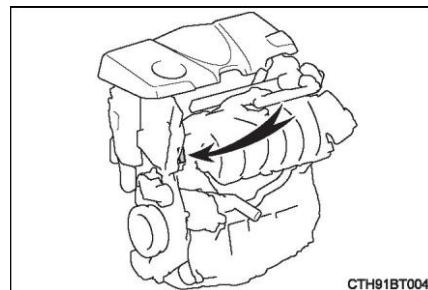

**Место приклеивания электронной маркировки автомобиля**

Логотип автомобильной электроники приклеен к внутренней стороне ветрового стекла.

- ① 90 мм
- ② 140 мм

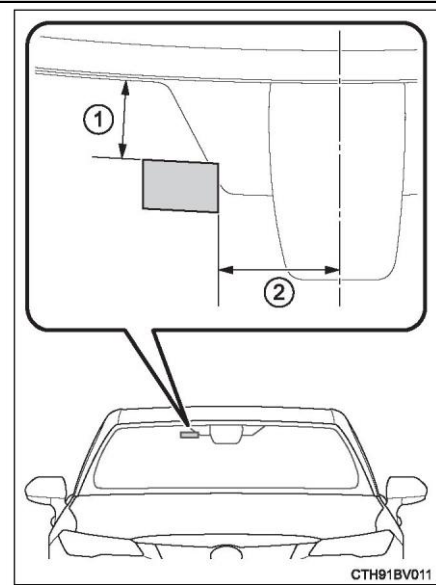
**Двигатель**

Модель	A25G	M20E
Тип	Рядный 4-цилиндровый, 4-тактный, бензиновый двигатель	Рядный 4-цилиндровый, 4-тактный, бензиновый двигатель
Диаметр цилиндра и ход	87,5 x 103,4 мм	80,5 x 97,6 мм
Выходящий объем	2,487 см <sup>3</sup> (мл)	1,987 см <sup>3</sup> (мл)
Натяжение приводного ремня	Автоматическая регулировка	
Зазор клапанов	Автоматическая регулировка	

**Топливо**

Типы топлива	Только неэтилированный бензин
Октановое число	92 или выше
Объем топливного бака (справочно)	60,6 л

### Система смазки

Объем моторного масла (дозаправка после опорожнения - справочно*)	▶ Двигатель A25G
	4,5 л
С фильтром	▶ Двигатель M20E
	4,3 л
Без фильтра	▶ Двигатель A25G
	4,2 л
	▶ Двигатель M20E
	3,9 л

\*: Количество моторного масла является справочной величиной при замене моторного масла. После прогрева и остановки двигателя подождите больше 5 минут, затем проверьте уровень масла с помощью щупа.

#### ■ Выбор моторного масла

В автомобиле используется Toyota Genuine Motor Oil (оригинальное моторное масло Toyota). Используйте одобренное Toyota Genuine Motor Oil (оригинальное моторное масло Toyota) или эквивалент, удовлетворяющий приведенным требованиям к сортам и вязкости.

Марка масла:

0W-16:

Класс API SN «Resource-Conserving (Ресурсосберегающий)», класс SN PLUS «Resource-Conserving (Ресурсосберегающий)» или класс SP «Resource-Conserving (Ресурсосберегающий)» или всесезонное моторное масло

ILSAC GF-6B

0W-20, 5W-20 и 5W-30:

Класс API SN «Resource-Conserving (Ресурсосберегающий)», класс SN PLUS «Resource-Conserving (Ресурсосберегающий)» или класс SP «Resource-Conserving (Ресурсосберегающий)» или всесезонное моторное масло ILSAC GF-6A

**Рекомендуемая вязкость (SAE):**

Ваш автомобиль Toyota на заводе заполнен моторным маслом SAE 0W-16. Это лучший выбор для экономии топлива и облегчения запуска в холодную погоду.

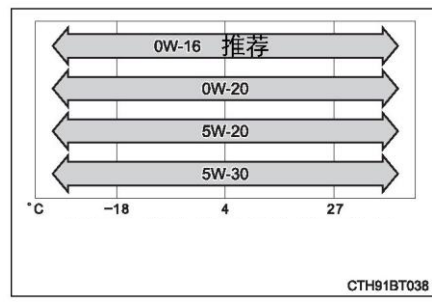
**Вязкость масла (для примера здесь 0W-16):**

- 0W в 0W-16 означает эффективность масла при холодном запуске. Чем меньше число перед W, тем легче запустить двигатель в холодную погоду.
- 16 в маркировке масла 0W-16 показывает вязкость масла при высокой температуре. Использование масла с более высокой вязкостью (с большим числом) является предпочтительным, если автомобиль эксплуатируется на высоких скоростях или с высокой нагрузкой.

Как понять этикетку на емкости с маслом:

На некоторых емкостях для масла есть один или оба регистрационных знака API, чтобы помочь вам выбрать правильное масло.

**1 Класс API и знак вязкости**

Вверху: «API SERVICE SP» означает знак качества нефти Американского института нефти (API).

Центральная часть: «SAE 0W-16» означает класс вязкости SAE.

Нижняя часть: надпись «Resource-Conserving» (тип экономии ресурсов) означает, что масло обладает свойствами, снижающими расход топлива и влияние на окружающую среду.

**2 Знак сертификации ILSAC**

Знак сертификации Международного комитета по стандартизации и одобрению смазочных материалов (ILSAC) расположен на передней части емкости.



### Система охлаждения

Объем (справочно)	6,9 л
Тип охлаждающей жидкости	Используйте один из следующих: «Toyota Super Long Life Coolant» (охлаждающая жидкость TOYOTA с увеличенным сроком службы) Аналогичная высококачественная охлаждающая жидкость на основе этиленгликоля (изготовленная по долговечной технологии смешанных органических кислот и не содержащая силикатов, аминов, нитритов и боратов) Не используйте обычную воду.

### Система зажигания

Марка свечи зажигания	<ul style="list-style-type: none"> <li>▶ Двигатель A25G</li> <li>DENSO FC16HR-Q8</li> <li>NGK DILKAR6T8</li> <li>▶ Двигатель M20E</li> <li>NGK DILKAR7S8</li> </ul>
Зазор	0,8 мм

### ВНИМАНИЕ

- Свечи с иридиевым концом

Используйте только свечи зажигания с иридиевым концом. Не регулируйте зазор между свечами зажигания.

**Электрическая система**

Аккумуляторная батарея	1,25 или выше
Показание удельного веса при 20°C:	Если показатель удельного веса ниже нормы, зарядите аккумулятор. (При проверке напряжения после выключения переключателя двигателя включите фары дальнего света на 30 секунд, затем выключите их и проверьте напряжение. )
Скорость заряда	
Быстрая зарядка	Макс. 15 А
Медленная зарядка	Макс. 5 А

**Автоматическая трансмиссия (двигатель A25G)**

Объем гидравлической жидкости*	7,5 л
Тип гидравлической жидкости	Toyota Genuine ATF WS

\*: Объем гидравлической жидкости указан для справки.

Если необходима замена, обратитесь к дилеру Toyota.

**ВНИМАНИЕ**

■ Типы трансмиссионного масла

Использование трансмиссионного масла, отличного от перечисленных выше, может вызвать ненормальный шум или вибрацию или повредить трансмиссию автомобиля.

**Бесступенчатая трансмиссия (двигатель M20E)**

Объем гидравлической жидкости*	8,3 л
Тип гидравлической жидкости	Toyota Genuine CVT Fluid FE (Тойота чистое масло CVT FE)

\*: Объем гидравлической жидкости указан для справки.  
Если необходима замена, обратитесь к дилеру Toyota.

**ВНИМАНИЕ**

■ Типы масла для бесступенчатой трансмиссии  
Использование жидкости CVT (бесступенчатой коробки передач), отличной от указанных выше типов, может привести к появлению необычного шума или вибрации, либо к повреждению CVT (бесступенчатой коробки передач).

**Тормоз**

Зазор педали*	81 мм
Свободный ход педали	1 — 6 мм
Тип гидравлической жидкости	Тормозная жидкость для механического транспортного средства HZY3, SAE J1703 или FMVSS No. 116 DOT 3 Тормозная жидкость для механического транспортного средства HZY4, SAE J1704 или FMVSS No.116 DOT 4

\* : При работающем двигателе Минимальный рабочий ход педали при нажатии с усилием 300 Н (31 кгс).

**Диапазон разумного использования тормозной фрикционной пары**

## ► Спереди

Толщина колодки	Стандартная толщина	11,0 мм
	Минимальная толщина	1,0 мм
Толщина тормозного диска	Стандартная толщина	28,0 мм
	Минимальная толщина	25,0 мм

## ► Сзади

Толщина колодки	Стандартная толщина	9,5 мм
	Минимальная толщина	1,0 мм
Толщина тормозного диска	Стандартная толщина	12,0 мм
	Минимальная толщина	10,5 мм

**Шины и колеса**

Свободный ход педали	Менее 30 мм
----------------------	-------------

**Рулевое колесо**

## ► 17-дюймовые шины

Размер шин	215/55R17 94V
Давление в шинах (рекомендуемое давление в холодной шине)	240 кПа (2,4 кгс/см <sup>2</sup> )
Размеры дисков	17 x 7 1/2 J
Момент затяжки колесных гаек	103 Н•м (10.5 кгс•м)
Требования к балансировке колес	Максимально 8,0 г

## ► 18-дюймовые шины

Размер шин	235/45R18 94W
Давление в шинах (рекомендуемое давление в холодной шине)	240 кПа (2,4 кгс/см <sup>2</sup> )
Размеры дисков	18 x 8 J
Момент затяжки колесных гаек	103 Н•м (10.5 кгс•м)
Требования к балансировке колес	Максимально 8,0 г

## Компактное запасное колесо

Размер шин	T155/70D17 110M
Давление в запасном колесе (рекомендуемое давление в холодной шине)	420 кПа (4.2 кгс/см <sup>2</sup> )
Размеры дисков	17 x 4 T
Момент затяжки колесных гаек	103 Н•м (10.5 кгс•м)

## Лампы\*

	Лампы	Мощность в ваттах	Тип
Салон	Лампа открытия дверей	5	А
	Подсветка косметических зеркал	2	В
	Фонарь освещения багажного отделения	5	В

А: Лампы с клиновидным основанием (прозрачные)

В: Двухцокольные лампы

\*: Лампы, не указанные в этой таблице, являются светодиодными.

## Сведения о топливе

В этом автомобиле можно использовать только неэтилированный бензин. Для обеспечения оптимальной работы двигателя используйте неэтилированный бензин с октановым числом 92 и выше.

### ■ Использование этанол-бензина в бензиновом двигателе

Toyota разрешает использовать этанол-бензин, содержащий не более 10 процентов этанола. Убедитесь, что октановое число используемого бензина на этаноле соответствует указанным выше стандартам.

### ■ Если в двигателе возникает детонация

- Обратитесь к дилеру Toyota.
- Иногда при ускорении или движении в гору можно слышать кратковременное лёгкое постукивание. Это нормальное явление, оно не должно служить поводом для беспокойства.

## ВНИМАНИЕ

### ■ Примечания по качеству топлива

Не используйте неподходящее топливо. Двигатель может быть поврежден, если используется неподходящее топливо.

Не используйте бензин с металлическими добавками, такими как марганец, железо или свинец, которые могут повредить двигатель или систему контроля состава отработавших газов.

Не добавляйте имеющиеся в продаже присадки к топливу, содержащие металлические добавки.

Не используйте бензин с добавлением метанола, например M15, M85, M100.

Использование бензина, содержащего метанол, может повредить двигатель или привести к его отказу.

## Персонально настраиваемые функции

Автомобиль оснащен множеством электронных устройств, которые можно персонализировать в соответствии с личными предпочтениями. Настройки этих функций можно изменить с помощью многофункционального дисплея, дисплея навигационной системы или в дилерском центре Toyota.

### Персональная настройка функций автомобиля

При настройке функций автомобиля обязательно припаркуйте его в безопасном месте, переведите рычаг управления трансмиссией в положение Р и включите стояночный тормоз.

■ Использование дисплея навигационной системы (при наличии) для изменения

Выберите /значок/, затем выберите «Настройка функций автомобиля».

Можно изменить многие настройки. Для получения подробной информации см. в Списке настроек, которые можно изменить.

Изменение при помощи многофункционального дисплея

→ С. 114, 129

### Персонально настраиваемые функции

При персональной настройке некоторых функций вместе с ними изменяются и параметры некоторых других функций. Для получения подробной информации обратитесь к дилеру Toyota.

1 Настройки, которые можно изменить на дисплее навигационной системы

2 Настройки, которые можно изменить, обратившись к дилеру Toyota.

Определение символов: 0 = возможно, - = невозможно

■ Приборы и многофункциональный дисплей (→С. 99, 102, 107, 123)

Функция	Настройки по умолчанию	Персональные настройки	①	②
Единицы измерения	км (л/100 км)	км (км/л)	0	—
Функция советов (рекомендаций)	Включение	Включение (когда автомобиль остановлен) Отключение	0	0



## ■ Дверные замки (→ С. 146, 152, 476)

Функция	Настройки по умолчанию	Персональные настройки	①	②
Отпирание механическим замком	Одношаговое отпирание всех дверей	Одношаговое отпирание двери водителя, двухшаговое отпирание всех дверей	-	○
Запирание дверей при ускорении	Включение	Отключение	○	○
Запирание дверей в связи с положением рычага переключения передач	Отключение	Включение	○	○
Отпирание дверей в связи с положением рычага переключения передач	Отключение	Включение	○	○
Функция отпирания дверей в связи с водительской дверью	Отключение	Включение	○	○

Интеллектуальная система входа и запуска и беспроводное дистанционное управление (→ С. 146, 152, 156)

Функция	Настройки по умолчанию	Персональные настройки	①	②
Сигналы работы (аварийные сигналы об опасности)	Включение	Отключение	-	○
Время, требуемое перед активацией автоматического запирания дверей, когда двери разблокированы, но не открыты	30 секунд	Отключение* 60 секунд 120 секунд	-	○

\*: только интеллектуальная система входа и запуска

■ Интеллектуальная система входа и запуска (→ С. 146, 152, 156)

Функция	Настройки по умолчанию	Персональные настройки	①	②
Интеллектуальная система входа и запуска	Включение	Отключение	○	○
Интеллектуальное отпирание дверей	Все двери	Водительская дверь	○	○
Время, необходимое для отпирания всех дверей при удерживании ручки передней двери	Отключение	2 секунды	—	○
Количество последовательных запираций/отпираций дверей	2 раза	Произвольно	—	○

■ Беспроводное дистанционное управление (→ С. 142, 146, 152)

Функция	Настройки по умолчанию	Персональные настройки	①	②
Беспроводное дистанционное управление	Включение	Отключение	—	○
Порядок отпирания	Одношаговое отпирание всех дверей	Одношаговое отпирание двери водителя, двухшаговое отпирание всех дверей	○	○
Отпирание багажного отделения	Удержание (короткое нажатие)	Одно короткое нажатие Два нажатия Удержание (длительное нажатие) Отключение	—	○

■ Электрические стеклоподъемники, люк\* или панорамный люк\* (→ С. 175, 179, 183)

Функция	Настройки по умолчанию	Персональные настройки	①	②
Операции, связанные с механическим ключом	Отключение	Включение	—	○
Операции, связанные с беспроводным дистанционным управлением	Отключение	Включение	—	○

\*: при наличии

Люк\* (→ С. 179)

Функция	Настройки по умолчанию	Персональные настройки	①	②
Операции, связанные элементами при использовании механического ключа	Только скольжение	Только наклон	—	○
Операции, связанные с элементами при использовании механического ключа	Только скольжение	Только наклон	—	○

\*: при наличии

■ Панорамный люк\* (→ С. 183)

Функция	Настройки по умолчанию	Персональные настройки	①	②
Операции, связанные элементами при использовании механического ключа	Открытие только скольжением	Открытие только наклоном	—	○
Операции, связанные с элементами при использовании механического ключа	Открытие только скольжением	Открытие только наклоном	—	○

\*: при наличии

■ Наружные зеркала заднего вида (→ С. 173)

Функция	Настройки по умолчанию	Персональные настройки	①	②
Автоматическое складывание и раскладывание зеркал заднего вида	Связь с запирающим/отпиранием дверей	Отключение Связь с операциями переключателя двигателя	—	○

■ Система автоматического управления освещением (→ С. 223)

Функция	Настройки по умолчанию	Персональные настройки	①	②
Чувствительность датчика освещения	Стандартная	От -2 до 2	○	○
Время автоматического выключения фонарей	Открывание дверей	Выключение переключателя двигателя	—	○

■ Фонари (→С. 223)

Функция	Настройки по умолчанию	Персональные настройки	①	②
Приветственное освещение	Включение	Отключение	—	○

Датчик системы помощи при парковке Toyota (→ С. 310)

Функция	Настройки по умолчанию	Персональные настройки	①	②
Громкость зуммера	2	от 1 до 3	—	○

\*: при наличии

■ BSM (монитор слепых зон)\* (→ С. 299)

Функция	Настройки по умолчанию	Персональные настройки	①	②
Яркость подсветки наружных зеркал заднего вида	Повышенная	Пониженная	—	○

\*: при наличии

■ RCTA (система помощи при выезде с парковки задним ходом) (→ С. 299)

Функция	Настройки по умолчанию	Персональные настройки	①	②
Громкость зуммера	2	от 1 до 3	—	○

■ При наличии

■ Система кондиционирования воздуха с автоматическим управлением (→ С. 332, 341)

Функция	Настройки по умолчанию	Персональные настройки	①	②
Работа автоматического переключателя системы кондиционирования воздуха	Автоматически	Вручную	○	○
Переключение между режимом подачи наружного воздуха и режимом рециркуляции,	Автоматически	Вручную	○	○

<b>связанное с работой переключателя «АУТО»</b>				
---	--	--	--	--

■ Освещение (→С. 351)

Функция	Настройки по умолчанию	Персональные настройки	①	②
Время, необходимое для затухания фар	15 секунд	Отключение		
		7,5 секунд	○	○
		30 секунд		
Действия после выключения переключателя двигателя	Включение	Отключение	—	○
Действия при отпирании дверей	Включение	Отключение	—	○
Действия, когда электронный ключ находится при себе рядом с автомобилем	Включение	Отключение	—	○
Внешнее освещение* <sup>1</sup>	Включение	Отключение	—	○
Время, необходимое перед выключением освещения салона* <sup>2</sup>	15 секунд	Отключение		
		7,5 секунд	○	○
		30 секунд		
Срабатывание внешнего освещения, когда электронный ключ находится при себе недалеко от автомобиля* <sup>2</sup>	Включение	Отключение	—	○
Срабатывание внешнего освещения при отпирании дверей* <sup>2</sup>	Включение	Отключение	—	○

\*<sup>1</sup>: При наличии

\*<sup>2</sup>: Автомобили с наружным освещением

**ПРЕДУПРЕЖДЕНИЕ****■ Во время персональной настройки**

Поскольку при персональной настройке двигатель должен работать, автомобиль необходимо припарковать в хорошо вентилируемом месте. В гараже и других закрытых помещениях выхлопные газы, содержащие вредный угарный газ (СО), могут накапливаться и проникать в салон автомобиля. Это может привести к летальному исходу или серьезному ущербу для здоровья.

**ВНИМАНИЕ****■ Во время персональной настройки**

Во избежание разряда аккумуляторной батареи при выполнении настройки отображения убедитесь, что двигатель автомобиля продолжает работать.



## Инициализация

Для обеспечения нормальной работы системы после повторного подключения аккумуляторной батареи или проведения технического обслуживания автомобиля и т. д. требуется инициализация следующих элементов:

Пункт	Когда осуществляется инициализация	Ссылка
Система оповещения о давлении в шинах	<ul style="list-style-type: none"><li>• При изменении давления в шинах, например, при изменении размера шин</li><li>• При перестановке шин</li><li>• После выполнения процедуры регистрации идентификационного кода передатчика</li></ul>	С. 414

**Указатель**

Что делать, если...	
(устранение неполадок) _____	516
Алфавитный указатель _____	520

Для автомобилей с мультимедийной системой или навигационной системой для получения информации о следующем оборудовании см. Руководство пользователя навигационной и мультимедийной систем.

- Навигационная система
- Аудио/видеосистема\*
- Датчик системы помощи при парковке Toyota
- Панорамный монитор

## Что делать, если... (Устранение неполадок)

В случае неисправности проверьте следующие условия, прежде чем обращаться к дилеру Toyota.

### Двери не удаётся запереть, отпереть, открыть или закрыть



#### Утеряны ключи

Если механический ключ утерян, дилер Toyota может изготовить новый оригинальный механический ключ.

(→ С. 143)

При утере электронного ключа от автомобиля вероятность кражи автомобиля значительно возрастает. Незамедлительно обратитесь к дилеру Toyota. (→ С. 145)

AVALON(SFTM)\_GC



#### Невозможно запереть или отпереть дверь

- Не разряжен ли элемент питания ключа или у него низкий заряд? (→ С. 430)
- Переключатель двигателя находится ли в режиме «IGNITION ON»? При запираии дверей выключите переключатель двигателя. (→С. 201)
- Не остался ли электронный ключ внутри автомобиля?

При запираии дверей убедитесь, что электронный ключ находится у Вас.

- Эта функция может работать неправильно из-за условий электромагнитных волн. (→С. 158)



#### Невозможно открыть заднюю дверь

- Настроена ли блокировка для защиты детей?

Когда активирован защитный замок, двери нельзя открыть изнутри автомобиля.

Откройте заднюю дверь снаружи и снимите блокировку для защиты детей. (→С. 149)

Закрытие крышки багажного отделения, когда электронный ключ оставлен в багажном отделении

- Сработает функция предотвращения блокировки электронного ключа в багажном отделении, и багажное отделение можно открыть как обычно. Заберите ключ из багажного отделения. (→ С. 153)

При наличии каких-либо сомнений



**Если двигатель не запускается**

- Был ли нажат переключатель двигателя при полностью нажатой педали тормоза? (→ С. 200)
  - Рычаг управления трансмиссией в положении Р? (→ С. 202)
  - Находится ли электронный ключ в области обнаружения в автомобиле? (→ С. 156)
  - Разблокировано ли рулевое управление? (→ С. 202)
  - Не разряжен ли элемент питания электронного ключа или у него низкий заряд?
- В этом случае двигатель можно завести временным способом. (→ С. 477)
- Не разряжена ли аккумуляторная батарея? (→ С. 479)

Рычаг управления трансмиссией не выходит из положения Р даже при нажатии на педаль тормоза

- Переключатель двигателя находится ли в режиме «IGNITION ON»?
- Когда переключатель двигателя находится в режиме «IGNITION ON», рычаг управления трансмиссией не может быть переключен, если педаль тормоза нажата. (→ С. 208, 214)



**После остановки автомобиля невозможно повернуть рулевое колесо**

Рулевое колесо автоматически блокируется для предотвращения угона автомобиля. (→ С. 202)



**Окна не открываются и не закрываются при нажатии электрического стеклоподъемника**

- Не нажат ли переключатель блокировки окон?
- Если переключатель блокировки окон нажат, электрические стеклоподъемники (кроме электрического стеклоподъемника со стороны сиденья водителя) не работают. (→ С. 175)

Переключатель двигателя автоматически выключается

Если автомобиль находится в режиме «ACCESSORY» или «IGNITION ON» (двигатель не работает) в течение определенного периода времени, срабатывает функция автоматического отключения питания. (→ С. 202)



Во время движения подается предупреждающий звуковой сигнал  
Мигает индикатор пристегнутых ремней безопасности  
Пристегнуты ли ремни безопасности водителя и переднего пассажира? (→ С. 452)  
• Индикатор стояночного тормоза горит  
Отпущен ли стояночный тормоз? (→ С. 217)  
В зависимости от ситуации могут также подаваться предупреждающие звуковые сигналы других видов. (→ С. 449, 457)



Срабатывает сигнализация и звучит гудок автомобиля

- При настройке сигнализации не открывал ли кто-либо дверь изнутри автомобиля? Датчик обнаруживает это и подает сигнал тревоги. (→ С. 88)  
Выполните одно из следующих действий, чтобы отключить сигнализацию:
  - Разблокируйте двери или откройте багажное отделение с помощью функции входа или беспроводного дистанционного управления.
  - Заведите двигатель.



При выходе из автомобиля подаётся предупреждающий звуковой сигнал

- Отображается ли сообщение на многофункциональном дисплее?  
Проверьте сообщение на многофункциональном дисплее. (→ С. 457)



Горит контрольная лампа или отображается предупреждение

- Если горит контрольная лампа или отображается предупреждение, см. С. 449, 457.

При возникновении неисправности



**Если спущена шина**

▪ Остановите автомобиль в безопасном месте и замените спущенное колесо запасным. (→С. 461)



**Если автомобиль увяз**

Попробуйте процедуру эвакуации, когда вы застряли в грязи или снегу. (→ С. 487)

## Алфавитный указатель

### А

АНВ (автоматический дальний свет фар) .....226  
 Безопасность движения .....28

### В

BSM (монитор слепых зон) .....299  
 Данные для технического обслуживания (топливо, уровень масла и т.д.) .....490  
 Требования к техническому обслуживанию .....386

### С

Справочная информация ..... 8  
 Колеса .....426  
 Боковые двери .....146  
 Перечень средств освещения салона .....351  
 Инициализация .....514  
 Перечень мест хранения вещей .....354

### Д

Открытие крышки заливной горловины топливного бака ..... 235  
 Лампы ..... 435  
 Электрические стеклоподъемники ..... 175  
 Элемент питания электронного ключа ..... 430  
 Плановое техническое обслуживание ..... 389  
 Установка напольного домкрата ..... 400  
 Советы по вождению зимой 32'  
 Многофункциональный дисплей (с 12,3-дюймовым дисплеем) 1  
 Многофункциональный дисплей (с 7-дюймовым дисплеем) 107

### Е

Системы безопасности для детей ..... 48  
 Ребенок в автомобиле ..... 47

F	J
Кнопка запуска (зажигания) двигателя _____ 200	Управление автомобилем ..190
Моторный отсек ..... 401	Системы помощи при вождении ..... 320
Капот ..... 399	Перед началом движения .... 26
Иммобилайзер двигателя .....87	Проверка и замена плавких предохранителей..... 432
Что делать, если... (устранение неполадок) .....516	Сигнализация ..... 88
Рулевое колесо .....169	Контрольные лампы и индикаторы ..... 92
Меры предосторожности в отношении выхлопных газов .....46	
Стеклоочистители ветрового стекла	<b>К</b>
Омыватели.....231	Персонально настраиваемые функции..... 506
TOYOTA CONNECT .....70	Воздушный фильтр ..... 428
Датчик системы помощи при парковке Toyota _____ 310	
<b>G</b>	<b>L</b>
Буксировка прицепа..... 199	LTA (система отслеживания полосы) _____ 261
	Шины..... 412
	Давление в шинах _____424
<b>L</b> <b>H</b>	<b>N</b>
Задние сиденья (складные) _____ 165	Внутреннее зеркало заднего вида..... 171
Груз и багаж .....198	



## С.

## PCS

(система предаварийной безопасности) \_\_\_\_\_ 245

## Q

Прочее оборудование салона  
..... 362

Передние сиденья ..... 162

Переключатель передних фар  
..... 223

Чистка и защита салона  
автомобиля \_\_\_\_\_ 383

Наружная чистка и защита  
автомобиля \_\_\_\_\_ 380

Панорамный люк ..... 183

Динамический радарный  
круиз-контроль в полном  
диапазоне скоростей \_\_\_\_\_ 275

## R

Система отключения  
топливного насоса ..... 448

Информация о расходе  
топлива ..... 139

Сведения о топливе ..... 505

Если автомобиль перегрелся  
..... 484

Если автомобиль погружается  
в воду или на дороге высокий  
уровень воды \_\_\_\_\_ 440

Если аккумуляторная батарея  
автомобиля

разряжена ..... 479

Если требуется буксировка  
автомобиля ..... 441

Если электронный ключ не  
работает

надлежащим образом ..... 476

Если двигатель не запускается  
\_\_\_\_\_ 474

Если автомобиль увяз ..... 487

Если требуется экстренно  
остановить автомобиль ..... 439

Если горит сигнальная лампа  
или звучит предупреждающий  
сигнал

Предупреждающий звуковой  
сигнал ..... 449

Если спущена шина ..... 461

При наличии каких-либо  
сомнений ..... 447

Если отображается  
предупреждение ..... 457

Способы поиска информации  
..... 15

S	Y
Подушки безопасности SRS...35	Ключи..... 142
	Приборы
	(с 12,3-дюймовым дисплеем)
	..... 102
<b>T</b>	Приборы (с 7-дюймовым
Toyota Safety Sense	дисплеем) ..... 99
(пакет функций помощи водителю	Чтение данного руководства 14
Toyota, предназначенный для	
предотвращения	
столкновений)..... 239	
Люк..... 179	
Система Stop & Start..... 291	Система удержания
Подголовники..... 167	тормоза..... 221
Иллюстрированный	Интеллектуальная система
указатель..... 16	входа и запуска..... 156
<b>W</b>	Стояночный тормоз..... 217
Наружные зеркала заднего	Рычаг указателей поворота 216
вида..... 173	Автоматическая
Аварийные сигналы..... 438	трансмиссия ..... 210
Бесступенчатая	Система кондиционирования
трансмиссия ..... 205	воздуха с автоматическим
Переключатель противотуманных	управлением
фар ..... 230	(Тип А)..... 332
<b>X</b>	Система кондиционирования
Багажное отделение..... 152	воздуха с автоматическим
Расширение багажного отделения	управлением
..... 360	(Тип В)..... 341
Оснащение багажного	Меры предосторожности при
отделения..... 361	самостоятельном техническом
Переключатель режимов	обслуживании ..... 396
движения ..... 318	Ремни безопасности ..... 30
	Подогрев сидений ..... 349

## Квалификационный документ

### ► Иммобилайзер двигателя

- (1)
- Используемая частота: 134,2 кГц
  - Предельная напряженность излучаемого магнитного поля: 67,7 дБмкА/м (напряженность поля на расстоянии 10 метров, квазипиковая)
- (2) Запрещается самовольно изменять обстоятельства или условия использования, расширять диапазон частот передачи, увеличивать мощность передачи (включая установку дополнительного усилителя мощности), а также заменять передающую антенну;
- (3) Устройство не должно создавать помехи для других легально действующих радиоточек (станций), а также не должна требоваться защита от помех;
- (4) Устройство должно выдерживать помехи от промышленного, научного и медицинского (ISM) оборудования, излучающего электромагнитное излучение, а также помехи от прочих легально работающих радиоточек (станций);
- (5) Если устройство создает помехи для других легально работающих радиоточек (станций), немедленно прекратите его использование и примите меры по устранению помех, прежде чем продолжить использование;
- (6) Использование микромощного оборудования на борту воздушных судов, а также в радиоастрономических обсерваториях, метеорологических радиолокационных станциях, наземных станциях спутниковой связи (в том числе измерительно-контрольных, локационных, приемных, навигационных) и других военных и гражданских радиоточках (станциях), аэропортах и в других зонах защиты от электромагнитных помех, установленных в соответствии с законом и нормативно-правовыми актами, применимыми государственными правилами и стандартами, должно осуществляться с соблюдением правил защиты от электромагнитных помех и применимых норм, установленных соответствующими отраслевыми департаментами;
- (7) Запрещено использовать пульта дистанционного управления в радиусе 5000 метров от центральной точки взлетно-посадочной полосы аэропорта;
- (8)
- Диапазон рабочего напряжения: от 4,5 В до 5,5 В постоянного тока
  - Диапазон рабочих температур: от -40°C до 85°C

---

► Интеллектуальная система входа и запуска

- (1)
- Используемая частота: 134,2 кГц
  - Предельная напряженность излучаемого магнитного поля: 67,7 дБмкА/м (напряженность поля на расстоянии 10 метров, квазипиковая)
- (2) Запрещается самовольно изменять обстоятельства или условия использования, расширять диапазон частот передачи, увеличивать мощность передачи (включая установку дополнительного усилителя мощности), а также заменять передающую антенну;
- (3) Устройство не должно создавать помехи для других легально действующих радиоточек (станций), а также не должна требоваться защита от помех;
- (4) Устройство должно выдерживать помехи от промышленного, научного и медицинского (ISM) оборудования, излучающего электромагнитное излучение, а также помехи от прочих легально работающих радиоточек (станций);
- (5) Если устройство создает помехи для других легально работающих радиоточек (станций), немедленно прекратите его использование и примите меры по устранению помех, прежде чем продолжить использование;
- (6) Использование микромощного оборудования на борту воздушных судов, а также в радиоастрономических обсерваториях, метеорологических радиолокационных станциях, наземных станциях спутниковой связи (в том числе измерительно-контрольных, локационных, приемных, навигационных) и других военных и гражданских радиоточках (станциях), аэропортах и в других зонах защиты от электромагнитных помех, установленных в соответствии с законом и нормативно-правовыми актами, применимыми государственными правилами и стандартами, должно осуществляться с соблюдением правил защиты от электромагнитных помех и применимых норм, установленных соответствующими отраслевыми департаментами;
- (7) Запрещено использовать пульты дистанционного управления в радиусе 5000 метров от центральной точки взлетно-посадочной полосы аэропорта;
- (8)
- Диапазон рабочего напряжения: от 9,5 В до 16 В постоянного тока
  - Диапазон рабочих температур: от -30°C до 80°C

**Используемая частота: 433,05-434,79 МГц**

Предел мощности передачи: 10 мВт (эффективная мощность излучения)

Занимаемая ширина полосы: не более 400 кГц

Тип антенны: рамочная антенна

Условия окружающей среды по температуре и напряжению при использовании микромощного оборудования: -20°C - 60°C, 3 В

- Запрещается самовольно изменять обстоятельства или условия использования, расширять диапазон частот передачи, увеличивать мощность передачи (включая установку дополнительного усилителя мощности), а также заменять передающую антенну;
- Устройство не должно создавать помехи для других легально действующих радиоточек (станций), а также не должна требоваться защита от помех;
- Устройство должно выдерживать помехи от промышленного, научного и медицинского (ISM) оборудования, излучающего электромагнитное излучение, а также помехи от прочих легально работающих радиоточек (станций);
- Если устройство создает помехи для других легально работающих радиоточек (станций), немедленно прекратите его использование и примите меры по устранению помех, прежде чем продолжить использование;
- Использование микромощного оборудования на борту воздушных судов, а также в радиоастрономических обсерваториях, метеорологических радиолокационных станциях, наземных станциях спутниковой связи (в том числе измерительно-контрольных, локационных, приемных, навигационных) и других военных и гражданских радиоточках (станциях), аэропортах и в других зонах защиты от электромагнитных помех, установленных в соответствии с законом и нормативно-правовыми актами, применимыми государственными правилами и стандартами, должно осуществляться с соблюдением правил защиты от электромагнитных помех и применимых норм, установленных соответствующими отраслевыми департаментами;
- Запрещено использовать пульта дистанционного управления в радиусе 5000 метров от центральной точки взлетно-посадочной полосы аэропорта;

**► Радарный датчик миллиметрового диапазона**

Технические характеристики автомобильного радарного датчика

Используемая частота: 76 - 77 ГГц

Предельное пиковое значение эквивалентной изотропно излучаемой мощности: 55 дБм (пик э.и.и.м.)

- Не допускается самовольное изменение частоты передачи, увеличение мощности передачи (в том числе установка дополнительного радиочастотного усилителя мощности), а также не допускается подключение внешних антенн или использование других передающих антенн;
- При использовании не должно создаваться помех для легальных служб беспроводной связи; при обнаружении помех немедленно прекратить использование и принять меры по устранению помех перед продолжением использования;
- Используемое микромощное радиооборудование должно выдерживать помехи различных служб беспроводной связи или радиопомехи промышленного, научного и медицинского оборудования;
- Не использовать вблизи самолетов и аэропортов.

## ► Монитор слепых зон

- Используемая частота: 24 - 24,25 ГГц
- Предел мощности передачи: 20 мВт (э.и.и.м.)
- Тип и характеристики антенны: Microstrip array antenna (макс. усиление антенны: 12,5 дБи)
- Условия окружающей среды по температуре и напряжению при использовании микромощного оборудования: -30°C - 85°C, 12В
- Запрещается самовольно изменять обстоятельства или условия использования, расширять диапазон частот передачи, увеличивать мощность передачи (включая установку дополнительного усилителя мощности), а также заменять передающую антенну;
- Устройство не должно создавать помехи для других легально действующих радиоточек (станций), а также не должна требоваться защита от помех;
- Устройство должно выдерживать помехи от промышленного, научного и медицинского (ISM) оборудования, излучающего электромагнитное излучение, а также помехи от прочих легально работающих радиоточек (станций);
- Если устройство создает помехи для других легально работающих радиоточек (станций), немедленно прекратите его использование и примите меры по устранению помех, прежде чем продолжить использование;
- Использование микромощного оборудования на борту воздушных судов, а также в радиоастрономических обсерваториях, метеорологических радиолокационных станциях, наземных станциях спутниковой связи (в том числе измерительно-контрольных, локационных, приемных, навигационных) и других военных и гражданских радиоточках (станциях), аэропортах и в других зонах защиты от электромагнитных помех, установленных в соответствии с законом и нормативно-правовыми актами, применимыми государственными правилами и стандартами, должно осуществляться с соблюдением правил защиты от электромагнитных помех и применимых норм, установленных соответствующими отраслевыми департаментами;
- Запрещено использовать пульты дистанционного управления в радиусе 5000 метров от центральной точки взлетно-посадочной полосы аэропорта;

► Система оповещения о давлении в шинах

Модель: PMV-E000

Передатчик устанавливается в автомобильную шину. Это беспроводное устройство, которое измеряет и передает давление и температуру воздуха в шинах.

Встроенная рамочная антенна, усиление антенны - 24,9 дБи

(2) Запрещается самовольно изменять обстоятельства или условия использования, расширять диапазон частот передачи, увеличивать мощность передачи (включая установку дополнительного усилителя мощности), а также заменять передающую антенну; (3) Устройство не должно создавать помехи для других легально действующих радиоточек (станций), а также не должна требоваться защита от помех;

(4) Устройство должно выдерживать помехи от промышленного, научного и медицинского (ISM) оборудования, излучающего электромагнитное излучение, а также помехи от прочих легально работающих радиоточек (станций);

(5) Если устройство создает помехи для других легально работающих радиоточек (станций), немедленно прекратите его использование и примите меры по устранению помех, прежде чем продолжить использование;

(6) Использование микромощного оборудования на борту воздушных судов, а также в радиоастрономических обсерваториях, метеорологических радиолокационных станциях, наземных станциях спутниковой связи (в том числе измерительно-контрольных, локационных, приемных, навигационных) и других военных и гражданских радиоточках (станциях), аэропортах и в других зонах защиты от электромагнитных помех, установленных в соответствии с законом и нормативно-правовыми актами, применимыми государственными правилами и стандартами, должно осуществляться с соблюдением правил защиты от электромагнитных помех и применимых норм, установленных соответствующими отраслевыми департаментами;

(7) Запрещено использовать пульта дистанционного управления в радиусе 5000 метров от центральной точки взлетно-посадочной полосы аэропорта;

(8) Условия окружающей среды по температуре и напряжению при использовании микромощного оборудования:

-40°C - 120°C, кнопочная батарейка DC3V



**Модель: PMV-E100**

Передатчик устанавливается в автомобильную шину. Это беспроводное устройство, которое измеряет и передает давление и температуру воздуха в шинах.

Встроенная рамочная антенна, усиление антенны - 20,0 дБи

- (2) Запрещается самовольно изменять обстоятельства или условия использования, расширять диапазон частот передачи, увеличивать мощность передачи (включая установку дополнительного усилителя мощности), а также заменять передающую антенну; (3) Устройство не должно создавать помехи для других легально действующих радиоточек (станций), а также не должна требоваться защита от помех;
- (4) Устройство должно выдерживать помехи от промышленного, научного и медицинского (ISM) оборудования, излучающего электромагнитное излучение, а также помехи от прочих легально работающих радиоточек (станций);
- (5) Если устройство создает помехи для других легально работающих радиоточек (станций), немедленно прекратите его использование и примите меры по устранению помех, прежде чем продолжить использование;
- (6) Использование микромощного оборудования на борту воздушных судов, а также в радиоастрономических обсерваториях, метеорологических радиолокационных станциях, наземных станциях спутниковой связи (в том числе измерительно-контрольных, локационных, приемных, навигационных) и других военных и гражданских радиоточках (станциях), аэропортах и в других зонах защиты от электромагнитных помех, установленных в соответствии с законом и нормативно-правовыми актами, применимыми государственными правилами и стандартами, должно осуществляться с соблюдением правил защиты от электромагнитных помех и применимых норм, установленных соответствующими отраслевыми департаментами;
- (7) Запрещено использовать пульты дистанционного управления в радиусе 5000 метров от центральной точки взлетно-посадочной полосы аэропорта;
- (8) Условия окружающей среды по температуре и напряжению при использовании микромощного оборудования:  
-40°C - 120°C, кнопочная батарейка DC3V

Ссылки на заправочные станции		
Рычаг дополнительной защелки	Переключатель открывания двери багажного отделения	Дверца лючка заливной горловины топливного бака
P. 399	P. 152	P. 235

СТНPIBV001

Рычаг открывания замка капота	Переключатель открывания дверцы лючка заливной горловины топливного бака	Давление в шинах
C. 399	C. 235	C. 503

Объем топливного бака (справочно)	60,6 л
Типы топлива	C. 497, 505
Давление в холодных шинах	C. 503
Заправочный объем моторного масла (при сливе и заправке — справочно)	C. 498
Тип моторного масла	Toyota Genuine Motor Oil или идентичное моторное масло C. 498

МЕЖСЕРВИСНЫЙ ИНТЕРВАЛ:		ПОКАЗАНИЯ ОДОМЕТРА								МЕСЯЦЫ
(В соответствии с показаниями одометра или через определенный период времени, в зависимости от того, что наступит раньше).	x1000 km (км)	10	20	30	40	50	60	70	80	
	x1000 миль	6	12	18	24	30	36	42	48	
<b>ОСНОВНЫЕ КОМПОНЕНТЫ ДВИГАТЕЛЯ</b>										
1	Ремни привода навесных агрегатов		I		I		I		I	24
2	Моторное масло	R	R	R	R	R	R	R	R	12
3	Масляный фильтр двигателя	R	R	R	R	R	R	R	R	12
4	Система охлаждения и обогрева <<См. примечание 1.>>				I				I	24
5	Охлаждающая жидкость двигателя <<См. примечание 3.>>				I				I	-
6	Шланги и соединения охладителя моторного масла <<См. примечание 2.>>				I				I	24
7	Выхлопные трубы и крепления		I		I		I		I	12
<b>СИСТЕМА ЗАЖИГАНИЯ</b>										
8	Свечи зажигания	Заменять через каждые 100000 km (км).								
9	Аккумуляторная батарея	I	I	I	I	I	I	I	I	12
<b>ТОПЛИВНАЯ СИСТЕМА И СИСТЕМА СНИЖЕНИЯ ТОКСИЧНОСТИ ВЫХЛОПА</b>										
10	Топливный фильтр <<См. примечание 4.>>								R	96
11	Система впрыска топлива <<См. примечание 5.>>	Добавляйте очиститель инжектора в топливный бак каждые 10000 km (км) <<См. примечание 6.>>								
12	Фильтрующий элемент воздушного фильтра		I		R		I		R	I:24 R:48
13	Крышка топливного бака, топливные магистрали, соединения и клапан управления парами топлива <<См. примечание 1.>>				I				I	24



---

**ПРИМЕЧАНИЕ:**

1. Проверить через 80000 км (км) или 48 месяцев, затем проверять через каждые 20000 км (км) или 12 месяцев.

2. Модели с двигателем 2GR-FKS с модельным кодом\* с последней буквой "V".

Проверить через 80000 км (км) или 48 месяцев, затем проверять через каждые 20000 км (км) или 12 месяцев.

3. Первая замена через 160000 км (км), затем менять через каждые 80000 км (км).

4. Включая фильтр в топливном баке.

5. Только модели с двигателем A25A-FKS для Азербайджана, Туркменистана, Ливии, Египта, Ирака, Бахрейна, Йемена, Саудовской Аравии, Кыргызстана и Армении.

Только модели с двигателем 2GR-FKS для Кюрасао, Азербайджана, Бахрейна, Саудовской Аравии, Кыргызстана и Армении.

Только модели с двигателем M20A-FKS для Кыргызстана и Армении.

6. Оригинальный очиститель инжектора Toyota или аналогичный.

7. Кроме Кореи

8. Модели с двигателем A25A-FKS, кроме Кореи, и модели с двигателем M20A-FKS для Тайваня: Замените крыльчатку вакуумного насоса и ее колпачки новыми деталями. Запрещается повторно использовать крыльчатку вакуумного насоса и ее колпачки.

9. Только модели с двигателем M20A-FKS для России, Казахстана, Кыргызстана, Армении.

\*: Модельный код указан на паспортной табличке или на ярлыке с данными о сертификации. (→стр. 708)

## Camry/Avalon

Перечень работ и запасных частей по техническому обслуживанию, рекомендованный заводом изготовителем												
№	Список работ	2 месяц / 2 000 км	10 000 км	20 000 км	30 000 км	40 000 км	50 000 км	60 000 км	70 000 км	80 000 км	90 000 км	100 000 км
1	Проверка, регулировка приводных ремней			п		п		п		п		п
2	Моторное масло, масляный фильтр двигателя	з	з	з	з	з	з	з	з	з	з	з
3	Проверка уровня охлаждающей жидкости двигателя, омывателей стекол и фар	п	п	п	п	п	п	п	п	п	п	п
4	Проверка узлов и агрегатов автомобиля на предмет утечек и внешних повреждений	п	п	п	п	п	п	п	п	п	п	п
5	Трубки и соединения системы охлаждения, радиатор <sup>1</sup>											
6	Охлаждающая жидкость <sup>2</sup>											
7	Проверка системы выпуска отработавших газов на герметичность			п		п		п		п		п
8	Свечи зажигания											
9	Аккумуляторная батарея		п	п	п	п	п	п	п	п	п	п
10	Топливный фильтр									з		
11	Воздушный фильтр			з		з		з		з		з
12	Проверка крышки топливного бака, топливопроводов											
13	Проверка адсорбера паров топлива					п				п		
14	Проверка фиксации напольного коврика водителя	п	п	п	п	п	п	п	п	п	п	п
15	Проверка положения педали тормоза, проверка состояния трубок и шлангов тормозной системы	п		п		п		п		п		п
16	Тормозная система <sup>3</sup>		п	п	п	п	п	п	п	п	п	п
17	Проверка состояния барабанов и колодок стояночного тормоза			п		п		п		п		п
18	Проверка, замена тормозной жидкости			п	п	п	з	п	п	з	п	п
19	Проверка вакуумного насоса усилителя тормозной системы											
20	Рулевое управление: проверка люфтов, состояния пыльников, легкости вращения рулевого колеса		п	п	п	п	п	п	п	п	п	п
21	Подушки безопасности: проверка люфтов, состояния пыльников, легкости вращения рулевого колеса											
22	Проверка приводных валов и пыльников приводных валов		п	п	п	п	п	п	п	п	п	п
23	Шарниры подвески, пыльники шарниров, люфт ступичных подшипников		п	п	п	п	п	п	п	п	п	п
24	Проверка жидкости для автоматической трансмиссии					п		з		п		п
25	Шины и давление в шинах	п	п	п	п	п	п	п	п	п	п	п
26	Проверка наружных и внутренних световых приборов, звукового сигнала, стеклоочистителей и омывателей	п	п	п	п	п	п	п	п	п	п	п
27	Внутрисалонный фильтр	з	з	з	з	з	з	з	з	з	з	з
28	Проверка работы системы кондиционирования и уровня хладагента			п		п		п		п		п

1 - проверка чистоты радиатора, очистка при необходимости, проверка соединения шлангов на предмет правильного расположения, отсутствия коррозии и т.п.

3 - замена

п - проверка (регулировка, смазка по необходимости)

2 - в качестве охлаждающей жидкости используйте только “Toyota Super Long Life Coolant”, либо ее аналог.

3 - проверка педали тормоза, состояния тормозных колодок, дисков, суппортов, рычага стояночного тормоза, течей, трубопроводов, шлангов, соединений, суппортов, цилиндров, очистка и смазка тормозных механизмов;