

Руководство по эксплуатации

TOYOTA CAMRY

Тойота Центр Оренбург

www.cars.toyotaorenburg.ru

+7 (3532) 40-77-77



Иллюстрированный указатель	Поиск по иллюстрациям	
-----------------------------------	-----------------------	--

1	Безопасность	Обязательно для ознакомления	
2	Приборы	Считывание показаний приборов, сигнальных ламп и индикаторов	
3	Управление компонентами автомобиля	Открывание и закрывание дверей и окон, регулировка перед началом движения и т.д.	
4	Вождение	Инструкции и рекомендации, необходимые при вождении	
5	Оборудование салона автомобиля	Использование оборудования салона автомобиля и т.д.	
6	Техническое обслуживание и уход за автомобилем	Уход за автомобилем и порядок технического обслуживания	
7	При возникновении неисправности	Что делать в случае неисправности и аварийной ситуации	
8	Технические характеристики автомобиля	Технические характеристики автомобиля, настраиваемые функции и т.д.	

Указатель	Поиск по признакам неисправности	
	Алфавитный указатель	

2 Оглавление

Справочная информация	8
Чтение данного руководства	14
Способы поиска информации	15
Иллюстрированный указатель	16

1 Безопасность

1-1. Безопасная эксплуатация

Перед началом движения	26
Безопасность движения	28
Ремни безопасности	30
Подушки безопасности SRS	35
Меры предосторожности в отношении выхлопных газов	45

1-2. Безопасность детей

Ребенок в автомобиле	46
Системы безопасности для детей	47

1-3. Кнопка экстренного вызова

TOYOTA Connect	69
----------------------	----

1-4. Противоугонная система

Иммобилайзер двигателя	86
Сигнализация	88

2 Приборы

2. Комбинация приборов

Предупреждающие световые сигналы и индикаторы	92
Приборы (с 4,2-дюймовым и 7- дюймовым дисплеем)	98
Приборы (с 12,3-дюймовым дисплеем)	102
Многофункциональный дисплей (4,2-дюймовый)	106
Многофункциональный дисплей (7-дюймовый)	119
Многофункциональный дисплей (12,3-дюймовый)	135
Проекционный дисплей	149

3	Управление компонентами автомобиля		4	Вождение
3-1. Информация о ключах			4-1. Перед началом движения	
	Ключи 156		Управление автомобилем 218	
3-2. Открывание, закрывание и запираение дверей			Груз и багаж 227	
	Двери 162		Буксировка прицепа 228	
	Багажник 171		4-2. Вождение	
	Интеллектуальная система доступа и запуска без ключа 176		Переключатель двигателя (зажигание) (автомобили без интеллектуальной системы доступа и пуска без ключа) 229	
3-3. Регулировка сидений			Переключатель двигателя (зажигание) (автомобили с интеллектуальной системой доступа и пуска без ключа) 232	
	Передние сиденья 183		Бесступенчатая коробка передач ... 238	
	Задние сиденья (складывающиеся сиденья и сиденья с регулировкой наклона спинки) 186		Автоматическая коробка передач ... 244	
	Функция запоминания положения сиденья водителя 189		Рычаг переключения указателей поворота 251	
	Подголовники 193		Стояночный тормоз 252	
3-4. Регулировка рулевого колеса и зеркал заднего вида			Система удержания тормоза 256	
	Рулевое колесо 196		4-3. Использование световых приборов и стеклоочистителей	
	Внутреннее зеркало заднего вида ... 198		Переключатель фар 259	
	Наружные зеркала заднего вида .. 200		АНВ (автоматический дальний свет фар) 262	
3-5. Открывание/закрывание окон			Переключатель противотуманных фар 266	
	Электрические стеклоподъемники .. 203		Стеклоочистители и омыватели лобового стекла 267	
	Люк 208			
	Панорамный люк 212			

4-4. Дозаправка

Открывание крышки заливной
горловины топливного бака 274

**4-5. Использование систем помощи
водителю**

Toyota Safety Sense (пакет систем
активной

безопасности) 278

PCS (система предаварийной
безопасности) 284

LTA (система отслеживания
дорожной

разметки) 300

Динамический радарный круиз-
контроль в полном диапазоне

скоростей 314

Система Start & Stop 330

Системы помощи водителю 340

Датчик системы помощи при
парковке Toyota 347

Переключатель режимов
движения 355

**4-6. Основные рекомендации по
вождению**

Основные рекомендации по
вождению зимой 357

5 Оборудование салона автомобиля**5-1. Использование системы**

**кондиционирования воздуха и
функции устранения запотевания
стекол**

Система кондиционирования воздуха
с автоматическим

управлением 362

Подогрев сидений и вентиляция
сидений 373

5-2. Использование приборов

освещения салона

Перечень приборов освещения
салона 375

• Лампы освещения салона 376

• Лампы персонального
освещения 376

• Подсветка центрального
подлокотника между задними

сиденьями 377

5-3. Использование мест для хранения

Перечень мест для хранения 378

• Бардачок 379

• Специальное отделение в консоли
управления 379

• Монетница 379

• Держатели для бутылок 380

• Подстаканники 381

• Дополнительные отделения для
хранения 382

• Открытый лоток для хранения .. 383

Увеличение вместимости

багажника 384

Оснащение багажника 385

5-4. Прочее оборудование салона

Прочее оборудование салона автомобиля	386
• Солнцезащитные козырьки	386
• Косметические зеркала	386
• Электрические розетки	387
• USB-разъемы для подзарядки ..	389
• Подлокотник	391
• Задняя солнцезащитная шторка.....	391
• Солнцезащитные шторы задних дверей	394
• Дополнительные ручки	395
• Крючки для одежды	395

6 Техническое обслуживание и уход за автомобилем**6-1. Техническое обслуживание и уход за автомобилем**

Очистка и защита наружных поверхностей автомобиля	398
Очистка и защита салона автомобиля.....	403

6-2. Техническое обслуживание

Требования к техническому обслуживанию	406
Плановое техническое обслуживание.....	408

6-3. Самостоятельное техническое обслуживание

Меры предосторожности при самостоятельном техническом обслуживании	414
Капот	417
Установка напольного домкрата ..	418
Отсек двигателя	419
Шины	429
Давление в шинах	443
Колеса	445
Фильтр кондиционера	447
Элемент питания пульта беспроводного дистанционного управления/электронного ключа ..	449
Проверка и замена плавких предохранителей	454
Лампы	457

7 При возникновении неисправности

7-1. Важная информация

Аварийные сигналы	468
Если нужна экстренная остановка автомобиля	469
Если автомобиль заливает водой..	471

7-2. Действия в экстренных ситуациях

Если необходима буксировка автомобиля	473
Если есть сомнения в исправности автомобиля	480
Система отключения топливного насоса	481
Если горит сигнальная лампа или звучит предупреждающий сигнал..	482
Если отображается предупреждение.....	489
Если спущена шина	494
Если двигатель не заводится	505
Если не работает электронный ключ	507
Если аккумуляторная батарея автомобиля разряжена	510
Если автомобиль перегрелся	515
Если автомобиль увяз	518

8 Технические характеристики автомобиля

8-1. Технические характеристики

Данные для техобслуживания (топливо, уровень масла и т.д.)	522
Сведения о топливе	543

8-2. Персональная настройка

Персонально настраиваемые функции	544
---	-----

8-3. Инициализация

Системы, требующие инициализации	551
--	-----

Приложение

Что делать, если (устранение неполадок)	554
Алфавитный указатель	558
Номера стандартов совместимых изделий	561

Для автомобилей, оснащенных системой навигации или мультимедийной системой см. «Руководство для владельца по системе навигации и мультимедийной системе» для получения информации относительно перечисленного ниже оборудования.

- Система навигации
- Система заднего вида
- Аудио-/видеосистема
- Система помощи при парковке Toyota

Справочная информация

Основные сведения о руководстве для владельца

Обратите внимание, что данное руководство предназначено для всех моделей и содержит описание всего оборудования, в том числе приобретаемого дополнительно. Все технические характеристики приведены на момент издания настоящего руководства. Однако, поскольку Toyota постоянно совершенствует свою продукцию, содержание данного руководства может быть обновлено в любое время без предварительного уведомления.

В зависимости от технических характеристик автомобиль, изображенный на иллюстрациях, может отличаться от вашего автомобиля по комплектации.

Шум со стороны днища автомобиля после глушения двигателя

В течение 5 часов после глушения двигателя можно услышать шум длительностью до нескольких минут, который раздается со стороны днища автомобиля. Это звук проверки утечки паров топлива, он не свидетельствует о неисправности автомобиля.

Аксессуары, запасные части и модификация автомобиля Toyota

В настоящее время в продаже имеются как оригинальные запчасти и аксессуары Toyota, так и разнообразные неоригинальные запасные части и аксессуары для автомобилей Toyota. Если требуется замена какой-либо из оригинальных деталей или аксессуаров Toyota, корпорация Toyota рекомендует использовать для замены оригинальные запасные части и аксессуары Toyota или другие запасные части и аксессуары надлежащего качества.

Корпорация Toyota не принимает на себя ответственности и не предоставляет никаких гарантий на запасные части и аксессуары, которые не являются оригинальными изделиями Toyota, а также на работы по замене или установке подобных изделий. Кроме того, ущерб или неполадки в работе, связанные с использованием неоригинальных запасных частей или аксессуаров Toyota, не покрываются гарантией.

Также подобные изменения могут повлиять на работу современных систем безопасности, таких как Toyota Safety Sense (пакет функций помощи водителю Toyota, предназначенный для предотвращения столкновений). Кроме того, может возникнуть опасность того, что система не будет работать надлежащим образом или будет срабатывать в ситуациях, когда она не должна работать.

Не допускается использование неоригинальных запчастей Toyota для модификации автомобиля, так как это может повлиять на эксплуатационную пригодность, безопасность и срок службы автомобиля, а также может привести к нарушению местного законодательства. Кроме того, ущерб или неполадки в работе, связанные с модификациями автомобиля, не покрываются гарантией.

Установка системы радиочастотного передатчика

Установка в автомобиле системы радиочастотного передатчика может повлиять на работу таких электронных систем, как:

- Система распределенного впрыска топлива/система последовательного распределенного впрыска топлива

- Toyota Safety Sense (пакет функций помощи водителю Toyota, предназначенный для предотвращения столкновений) (при наличии)
- Антиблокировочная тормозная система
- Система подушек безопасности SRS
- Система преднатяжения ремней безопасности

Обязательно проконсультируйтесь с авторизованным ритейлером Toyota относительно мер предосторожности или специальных указаний по установке радиочастотных передатчиков.

Дополнительную информацию о полосах частот, уровнях мощности, местах установки антенн и мерах предосторожности при установке РЧ-передатчиков можно получить по запросу у любого авторизованного ритейлера Toyota.

Регистрация данных о состоянии автомобиля

Автомобиль оснащен точными компьютерными устройствами, которые регистрируют определенные данные, такие как:

- Число оборотов двигателя/число оборотов электродвигателя (тягового двигателя)
- Состояние акселератора
- Состояние тормозов
- Скорость автомобиля
- Статус работы систем помощи водителю
- Изображения с камер

Ваш автомобиль оснащен камерами. Для получения сведений о местоположении записывающих камер обратитесь к авторизованному ритейлеру Toyota.

Регистрируемые данные различаются в зависимости от класса и дополнительного оборудования, которым оснащен автомобиль.

Компьютерные устройства не записывают разговоры или звуки, они записывают изображения снаружи автомобиля и только в определенных ситуациях.

- **Использование данных**
Toyota может использовать зарегистрированные компьютерными устройствами данные для диагностики неисправностей, для проведения научных исследований и разработок, а также для улучшения качества.
Toyota не будет разглашать зарегистрированные данные третьим лицам за исключением следующих случаев:
 - С согласия владельца или арендатора ТС (если автомобиль получен в аренду).
 - В ответ на официальное требование полиции, судебных органов или правительственных учреждений.
 - Для использования компанией Toyota в судебном процессе.
 - В исследовательских целях, когда данные не привязаны к конкретному автомобилю или владельцу автомобиля.
- Записанные изображения можно стереть, обратившись к любому авторизованному дилеру Toyota.
Функцию записи изображений можно отключить. Однако если функция отключена, то данные за тот промежуток времени, когда система не работала, будут недоступны.

Регистратор данных о событиях

Автомобиль оснащен регистратором данных о событиях (EDR). Основная функция регистратора EDR заключается в записи данных при столкновении или в ситуациях, близких к столкновению (например, при срабатывании подушек безопасности или при наезде на препятствие на дороге), что помогает оценить работу систем автомобиля. Регистратор EDR предназначен для записи динамики автомобиля и данных систем безопасности в течение коротких промежутков времени (обычно 30 или менее секунд). Однако, в зависимости от степени тяжести и типа столкновения данные могут не записаться.

Регистратор EDR, установленный в вашем автомобиле, регистрирует следующие данные:

- Данные о работе систем автомобиля
- Степень нажатия водителем на педали газа и/или тормоза (если они были нажаты)
- Скорость движения автомобиля.

Эти данные помогают проанализировать и лучше понять, что происходит во время столкновения, каковы обстоятельства получения травм людьми.

Внимание: регистратор EDR записывает данные только при достаточно высокой степени тяжести столкновения. Регистратор EDR не ведет запись при нормальном движении автомобиля и запись личных данных (имя, пол, возраст и место столкновения). Однако третьи стороны (например, правоохранительные органы) могут приобщать данные с регистраторов EDR к информации для установления личности, полученной в ходе стандартных процедур расследования аварии.

Для считывания данных, записанных регистратором EDR, требуется специальное оборудование и право доступа к автомобилю или регистратору EDR. Кроме производителя автомобиля, третьи стороны, имеющие специализированное оборудование (например, правоохранительные органы) также могут считывать данные, если у них есть право доступа к автомобилю или регистратору EDR.

- Разглашение данных, записанных регистратором EDR
Toyota не будет разглашать данные, записанные регистратором EDR, третьим лицам, за исключением следующих случаев:
 - С согласия владельца автомобиля (или арендатора автомобиля);
 - В ответ на официальный запрос
 - Для использования компанией Toyota или Продавцом автомобиля в судебном или претензионном процессе.

При управлении автомобилем

Управлять автомобилем можно только после получения водительского удостоверения. Соблюдайте местное законодательство и установленные правила дорожного движения и всегда придерживайтесь принципов безопасного вождения.

Утилизация автомобиля Toyota

Подушки безопасности SRS и узлы преднатяжения ремней безопасности автомобиля Toyota содержат взрывоопасные химикаты. Утилизация автомобиля без предварительной деактивации подушек безопасности и узлов преднатяжения ремней безопасности может привести к несчастным случаям, например, к пожару. Перед утилизацией необходимо демонтировать и утилизировать системы подушек безопасности SRS и узлы преднатяжения ремня безопасности на специализированной станции технического обслуживания или у авторизованного ритейлера Toyota.

Защита окружающей среды

- Бывшие в употреблении детали и отработанное масло
Утилизируйте использованные детали и отработанное масло надлежащим образом. Ненадлежащая утилизация может привести к загрязнению окружающей среды. Перед утилизацией автомобиля проконсультируйтесь с авторизованным ритейлером, у которого вы приобрели автомобиль.
- Экономичное использование автомобиля с целью защиты окружающей среды
Старайтесь не допускать чрезмерно долгой работы двигателя на холостых оборотах, избегайте слишком сильного нажатия на педаль газа, соблюдайте установленное законом ограничение скорости и всегда придерживайтесь безопасного стиля вождения.

Модель автомобиля

В данном руководстве содержатся инструкции по эксплуатации для следующих моделей: GTM7251CGM, GTM7251CSM, GTM7201CEM, GTM7201CGM, GTM7201CSM

Считывание идентификационного номера автомобиля

Подсоедините оборудование для диагностики неисправностей к разъему, чтобы считать информацию об идентификационном номере автомобиля.

Не подсоединяйте к разъему никаких других электрических устройств, кроме оборудования для диагностики.

Несоблюдение этого требования может привести к непредвиденным последствиям, таким как неблагоприятное воздействие на электронные компоненты или повреждение аккумуляторной батареи.

Разъем для диагностического оборудования



- **Считывание идентификационного номера автомобиля**

1. Выключите зажигание.
2. Подсоедините оборудование для диагностики к разъему.
3. Переведите переключатель двигателя в положение IGNITION ON.
4. Включите оборудование для диагностики.
5. Выберите соответствующий пункт «МЕНЮ» диагностического оборудования, чтобы считать информацию об идентификационном номере автомобиля.
Инструкции по использованию «МЕНЮ» см. в руководстве по эксплуатации диагностического оборудования.

- **Покупка оборудования для считывания информации об идентификационном номере автомобиля**

Для считывания информации об идентификационном номере автомобиля можно использовать устройство GTS Basic (Global Tech Stream Basic).

Чтобы приобрести устройство GTS Basic, перейдите на главную страницу веб-сайта дистрибьютора ниже и ознакомьтесь с информацией о розничных продавцах, их контактными данными и прочими необходимыми сведениями.

Для просмотра главной страницы требуется регистрация.

Главная страница веб-сайта дистрибьютора:

- GAC Toyota: <https://www.gac-toyota.com.cn/>

⚠ ПРЕДУПРЕЖДЕНИЕ**■ Общие меры предосторожности во время вождения**

Вождение в нетрезвом состоянии: запрещается управлять автомобилем, находясь под воздействием алкоголя или лекарственных препаратов, так как они могут повлиять на вашу способность управления автомобилем. Алкоголь и некоторые лекарственные средства замедляют реакцию, снижают мыслительные способности и ухудшают координацию движений, что может привести к аварии и, в результате, к серьезным травмам или летальному исходу.

Безопасное вождение: управляйте автомобилем с повышенной осторожностью.

Внимательно следите за движениями других водителей или пешеходов, чтобы успеть вовремя среагировать и предотвратить аварию.

Концентрация водителя: всегда концентрируйте все свое внимание на дороге. Все действия, отвлекающие водителя, например, регулировка органов управления, разговоры по мобильному телефону или чтение, могут привести к аварии и, в результате, к серьезным травмам или летальному исходу как для вас, так и для пассажиров и других лиц.

■ Основные меры предосторожности, связанные с безопасностью детей

Ни в коем случае не оставляйте детей в автомобиле без присмотра, не давайте детям ключи от машины и не позволяйте им пользоваться ключами.

Дети могут завести двигатель автомобиля или перевести рычаг управления трансмиссией в нейтральное положение. Также существует опасность того, что дети могут нанести себе травмы, играя со стеклоподъемниками боковых окон, люком или панорамным люком, либо с другим оборудованием автомобиля. Кроме того, сильный нагрев салона автомобиля или, наоборот, слишком низкая температура в салоне могут быть смертельно опасны для детей.

Чтение данного руководства



Предупреждение: Обозначает правила, несоблюдение которых может привести к серьезным травмам или летальному исходу.



Внимание:

Обозначает правила, несоблюдение которых может привести к повреждению или вызвать неисправность автомобиля или его оборудования.



Обозначает последовательность процедур по эксплуатации или выполнению работ. Выполняйте все шаги в порядке нумерации.



Указывает на действие (нажатие, поворот и т.д.), используемое в работе с переключателями и другими устройствами.



Указывает на результат операции (например, крышка открывается).



Указывает на описываемый компонент или место.



Означает «Запрещено», «Не делайте этого» или «Не допускайте этого».

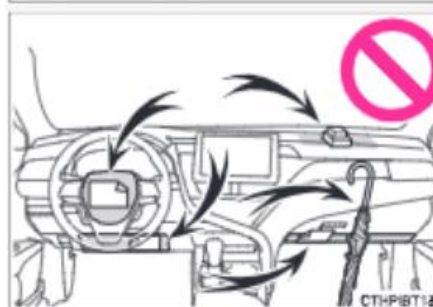
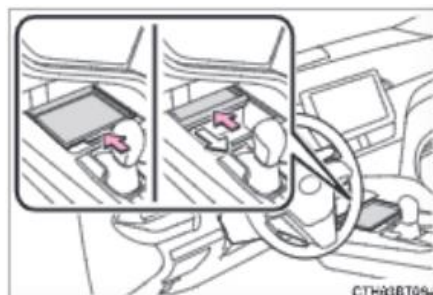

Способы поиска информации**■ Поиск по названию**

- Алфавитный указатель Стр. 558

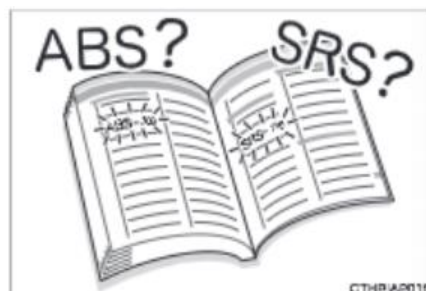

СТНРАР015

■ Поиск по месту установки

- Иллюстрированный указатель Стр. 16



СТНРАР020

■ Поиск по признакам неисправности или звукам

- Что делать, если (устранение неисправностей) Стр. 554



СТНРАР017

■ Поиск по заголовкам

- Оглавление Стр. 2



СТНРАР018

Иллюстрированный указатель

■ Внешний вид автомобиля

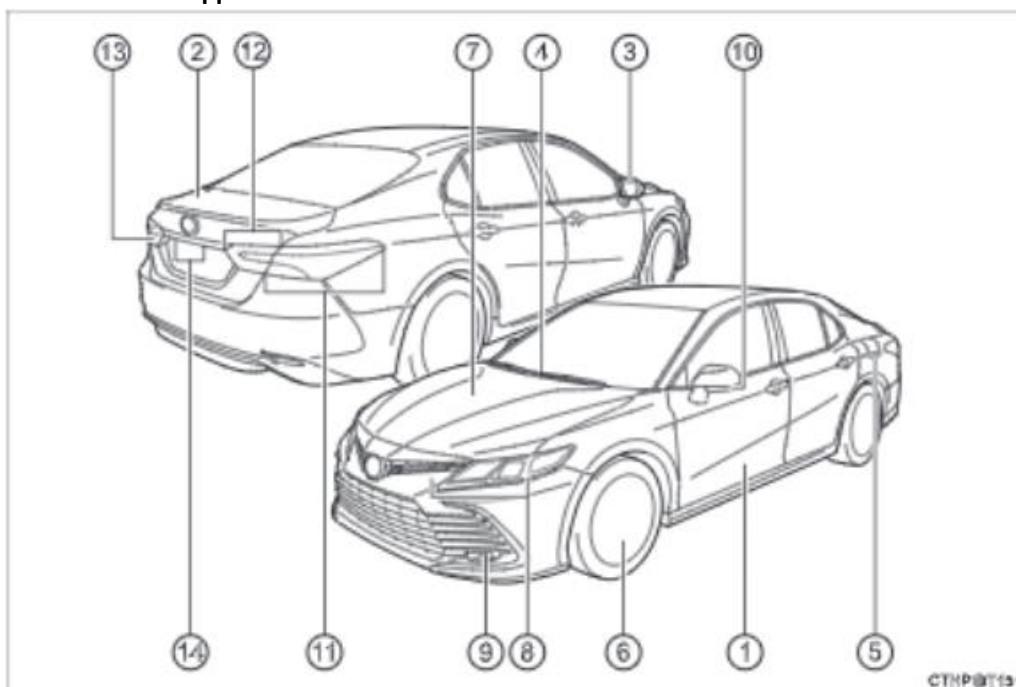

В зависимости от технических характеристик автомобиля, изображенный на иллюстрациях, может отличаться от вашего автомобиля.

1) Двери	Стр. 162
Запирание/отпирание	Стр. 162
Открывание/закрывание боковых окон	Стр. 203
Запирание/отпирание с помощью ключа	Стр. 507
2) Багажник	Стр. 171
Открывание изнутри автомобиля	Стр. 171
Открывание снаружи автомобиля	Стр. 171
3) Наружные зеркала заднего вида	Стр. 200
Настройка положения зеркал заднего вида	Стр. 200
Складывание зеркал	Стр. 200
Функция памяти положения сиденья водителя*	Стр. 189
Устранение запотевания зеркал	Стр. 366

- 4) Стеклоочистители лобового стекла Стр. 267**
 Меры предосторожности в зимнее время Стр. 357
 Меры предосторожности во время мойки автомобиля (автомобили со
 стеклоочистителями, оснащенными датчиком дождя) Стр. 400
- 5) Дверца лючка заливной горловины топливного бака Стр. 274**
 Способ заправки Стр. 274
 Тип топлива/емкость топливного бака Стр. 534
- 6) Шины Стр. 429**
 Размер шин/давление в шинах Стр. 541
 Зимние шины/цепи противоскольжения Стр. 357
 Проверка шин/перестановка шин/система контроля давления в шинах ...Стр. 429
 Действия при спущенной шине Стр. 494
- 7) Капот Стр. 417**
 Открывание Стр. 417
 Моторное масло Стр. 535
 Действия в случае перегрева Стр. 515

Лампы наружных световых приборов

(Способ замены: стр. 457, Мощность: стр. 542)

- 8) Фары/передние указатели поворота/передние габаритные огни/дневные
 ходовые огни Стр. 251, 259**
- 9) Противотуманные фары Стр. 266**
- 10) Боковые указатели поворота**
- 11) Задние указатели поворота/задние габаритные фонари*
 /задние фонари/стоп-сигналы Стр. 251, 259**
- 12) Задние фонари Стр. 259**
Фонари заднего хода
 Перевод рычага управления трансмиссией в положение RСтр. 238, 244
- 13) Задний противотуманный фонарь Стр. 266**
- 14) Фонари освещения номерного знака Стр. 259**

■ Приборная панель

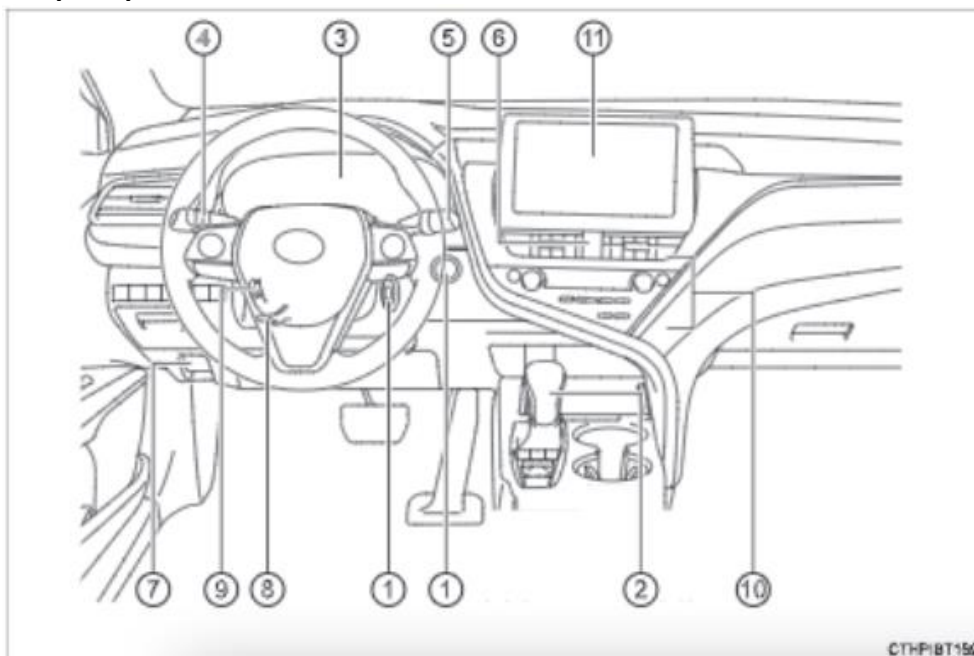

- | | |
|--|---------------------------|
| 1) Переключатель двигателя | Стр. 229, 232 |
| Запуск двигателя/переключение положений или режимов | Стр. 229, 232 |
| Экстренная остановка двигателя | Стр. 469 |
| Если двигатель не запускается | Стр. 505 |
| 2) Рычаг управления трансмиссией | Стр. 238, 244 |
| Перемещение рычага управления трансмиссией | Стр. 238, 244 |
| Меры предосторожности при буксировке | Стр. 473 |
| Если не удастся переместить рычаг управления трансмиссией | Стр. 242, 249 |
| 3) Приборы | Стр. 98, 102 |
| Чтение показаний приборов/регулировка подсветки комбинации приборов..... | Стр. 98, 102 |
| Контрольные лампы/индикаторы | Стр. 92 |
| Если горят контрольные лампы | Стр. 482 |
| Многофункциональный дисплей | Стр. 106, 119, 135 |
| Дисплей | Стр. 106, 119, 135 |
| Если отображается предупреждающее сообщение | Стр. 489 |

- 4) Рычаг указателей поворота Стр. 251**
Переключатель света фар Стр. 259
Фары/передние габаритные огни/задние габаритные фонари^{*1}/задние
фонари/фонари освещения номерного знака/дневные ходовые огни Стр. 259
Противотуманные фары/задний противотуманный фонарь Стр. 266
- 5) Переключатель стеклоочистителей и омывателя лобового стекла Стр. 267**
Использование Стр. 267
Добавление омывающей жидкости Стр. 427
- 6) Переключатель аварийных сигналов Стр. 468**
- 7) Рычаг открывания замка капота Стр. 417**
- 8) Рычаг блокировки регулировки наклона и вылета рулевого колеса^{*1} Стр. 196**
- 9) Переключатель блокировки регулировки наклона и вылета рулевого
колеса^{*1} Стр. 196**
Регулировка Стр. 196
Функция памяти положения сиденья водителя Стр. 189
- 10) Система кондиционирования воздуха Стр. 362**
Использование Стр. 362
Обогреватель заднего стекла Стр. 366
- 11) Аудио-/видеосистема^{*2}**

■ Переключатели

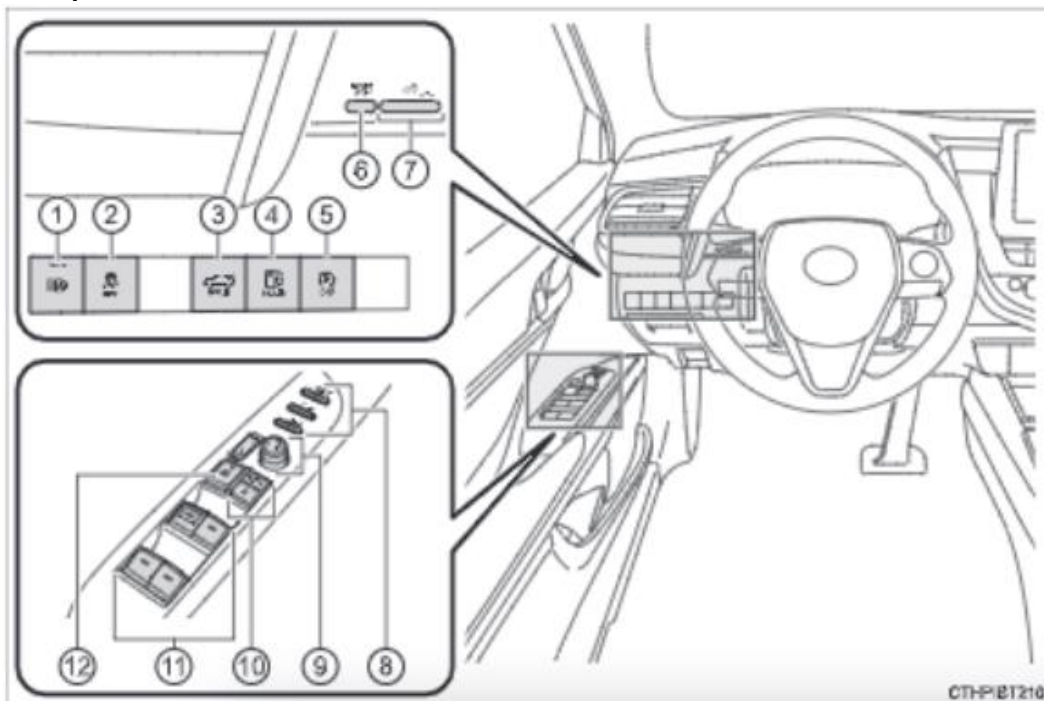

- 1) Переключатель автоматического дальнего света фар*1 Стр. 262
- 2) Переключатель VSC OFF Стр. 341
- 3) Переключатель открывания багажника Стр. 171
- 4) Переключатель открывания дверцы лючка заливной горловины топливного бака..... Стр. 276
- 5) Переключатель системы Stop & Start Стр. 330
- 6) Переключатель ODO TRIP Стр. 107, 121, 136
- 7) Переключатель регулировки подсветки приборной панели Стр. 99, 103
- 8) Переключатель функции памяти положения сиденья водителя *1 Стр. 189
- 9) Регуляторы наружных зеркал заднего вида Стр. 200
Функция памяти положения сиденья водителя *1 Стр. 189
- 10) Переключатели запираения дверей Стр. 165
- 11) Переключатели электрических стеклоподъемников Стр. 203
- 12) Переключатели блокировки окон Стр. 203

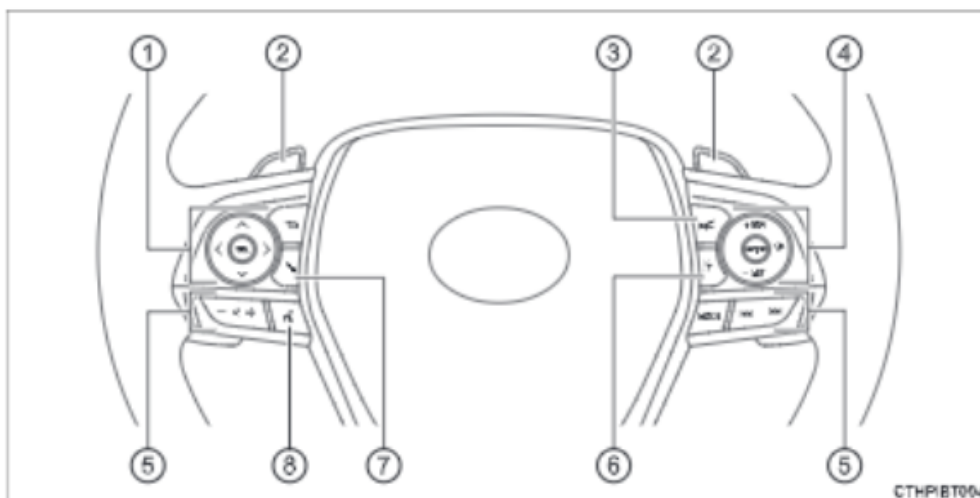

- 1) Переключатели управления приборами Стр. 107, 121, 136
- 2) Подрулевые переключатели ^{*1} Стр. 238, 244
- 3) Переключатель контроля расстояния между автомобилями ^{*1} Стр. 321
- 4) Переключатель круиз-контроля
Динамический радарный круиз-контроль
в полном диапазоне скоростей Стр. 314
- 5) Переключатели дистанционного управления аудиосистемой ^{*2}
- 6) Переключатель системы LTA (Система отслеживания полосы) ^{*1} Стр. 300
- 7) Переключатель телефона ^{*2}
- 8) Переключатель голосового управления ^{*2}

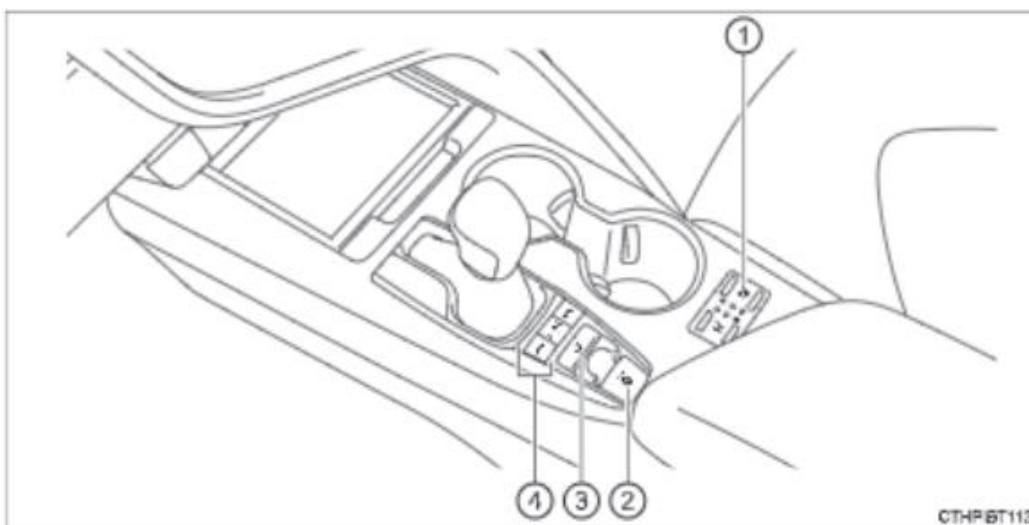

- 1) Регуляторы обогрева и вентиляции сидений* Стр. 373
- 2) Стояночный тормоз Стр. 252
 - Включение/выключение Стр. 252, 253
 - Меры предосторожности в зимнее время Стр. 358
 - Сигнальная лампа/предупреждающий звуковой сигнал/предупреждающее сообщение Стр. 255, 482
- 3) Переключатель системы удержания тормоза Стр. 256
- 4) Переключатель режимов движения Стр. 355

■ Салон автомобиля

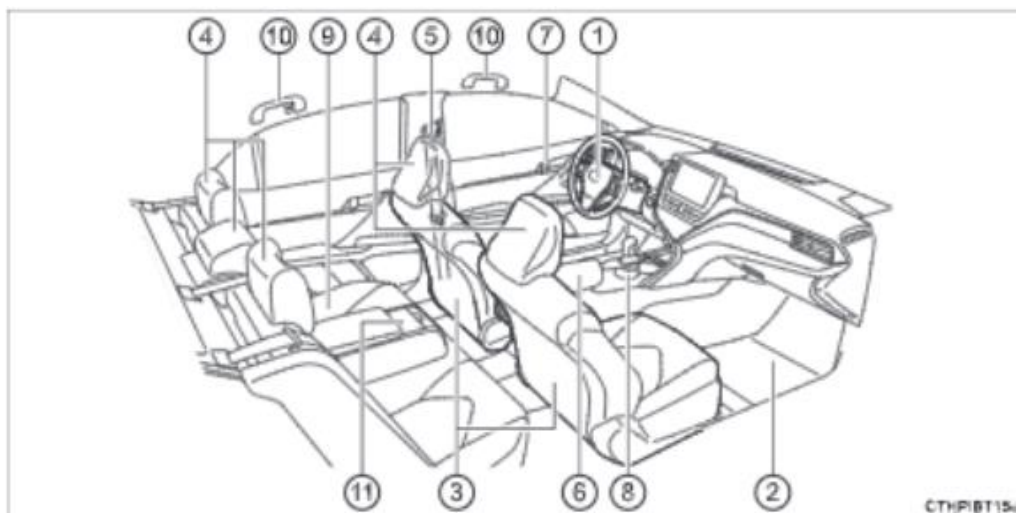

- | | |
|---|----------|
| 1) Подушки безопасности SRS | Стр. 35 |
| 2) Коврики ^{*1} | Стр. 26 |
| 3) Передние сиденья | Стр. 183 |
| Функция памяти положения сиденья водителя ^{*1} | Стр. 189 |
| 4) Подголовники | Стр. 193 |
| 5) Ремни безопасности | Стр. 30 |
| 6) Отделение для хранения в консоли управления | Стр. 379 |
| 7) Внутренние кнопки блокировки дверей | Стр. 165 |
| 8) Подстаканники | Стр. 381 |
| 9) Задние сиденья | Стр. 186 |
| 10) Дополнительные ручки | Стр. 395 |
| 11) Задняя панель управления ^{*1} | |
| Положение задних сидений | Стр. 187 |
| Система кондиционирования воздуха задних пассажиров ^{*1} | Стр. 362 |
| Задняя солнцезащитная шторка | Стр. 391 |
| Аудио-/видеосистема ^{*2} | |

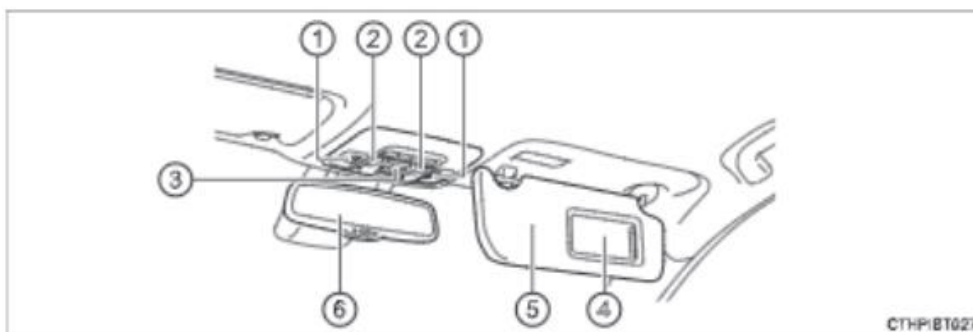

- 1) Лампы освещения салона/Лампы персонального освещения ^{*1} Стр. 375
- 2) Переключатели люка ^{*2} Стр. 208
Переключатели панорамного люка ^{*2} Стр. 212
- 3) Кнопка SOS Стр. 69
- 4) Косметические зеркала Стр. 386
- 5) Солнцезащитные козырьки Стр. 386
- 6) Внутреннее зеркало заднего вида Стр. 198

1-1. Безопасная эксплуатация

Перед началом движения	26
Безопасность движения	28
Ремни безопасности	30
Подушки безопасности SRS	35
Меры предосторожности в отношении выхлопных газов	45

1-2. Безопасность детей

Ребенок в автомобиле	46
Системы безопасности для детей	47

1-3. Кнопка экстренного вызова

TOYOTA Connect	69
----------------------	----

1-4. Противоугонная система

Иммобилайзер двигателя	86
Сигнализация	88

Перед началом движения

Коврики (при наличии)

Пользуйтесь только ковриками, специально предназначенными для автомобилей той же модели и того же года выпуска, что и ваш автомобиль. Надежно закрепите коврики в месте установки.

1. Вставьте крюки (зажимы) крепления в проушины коврика.

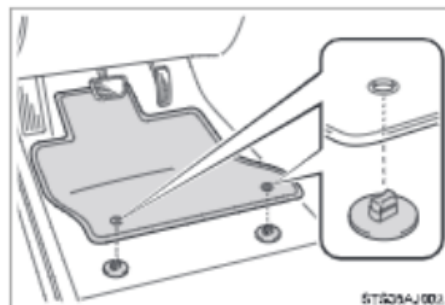

2. Поверните верхнюю головку каждого крюка (зажима) крепления для надежного закрепления коврика.

* Обязательно совместите метки Δ .

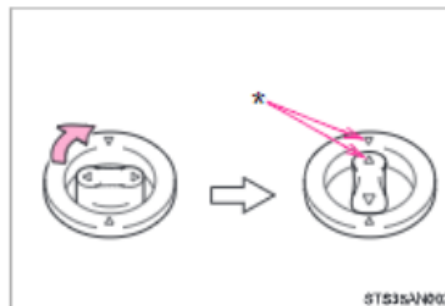

Крюки (зажимы) крепления могут отличаться по форме от показанных на рисунке.

⚠ Предупреждение

Пожалуйста, соблюдайте следующие меры предосторожности.

В противном случае коврик водителя может сдвинуться и помешать работе педалей во время движения. В результате возможен непредвиденный разгон автомобиля или сложности при торможении. Это может привести к аварии и, в результате, к серьезным травмам или летальному исходу.

- **При установке коврика под ногами водителя**
 - Запрещается использовать коврики, предназначенные для автомобилей других моделей или другого года выпуска, даже если это оригинальные коврики Toyota.
 - Используйте только коврики, предназначенные для установки на месте водителя.
 - Обязательно надежно закрепите коврик с помощью предусмотренных крюков (зажимов).
 - Запрещается использовать два или более ковриков, положенных друг на друга.
 - Не кладите коврик нижней стороной вверх или передней стороной назад.
- **Перед началом движения**
 - Убедитесь в том, что коврик надежно закреплен в правильном месте с использованием всех предусмотренных крюков (зажимов). Особенно внимательно производите эту проверку после чистки пола.
 - При остановленном двигателе и рычаге управления трансмиссией в положении Р полностью нажмите каждую педаль до упора и убедитесь, что коврик не мешает движению педалей.



Безопасность движения

Для обеспечения безопасности движения перед началом движения отрегулируйте сиденье и зеркала.

Правильное положение водителя при вождении

- 1) Отрегулируйте угол наклона спинки таким образом, чтобы вы сидели прямо и вам не нужно было наклоняться вперед, чтобы управлять автомобилем (-> Стр. 183).
- 2) Отрегулируйте сиденье таким образом, чтобы вы могли полностью выжать обе педали и чтобы руки были слегка согнуты в локтях, когда они лежат на рулевом колесе (-> Стр. 183).
- 3) Зафиксируйте подголовник в таком положении, чтобы его центр находился на уровне верхнего края ушей (-> Стр. 193).
- 4) Правильно пристегивайте ремень безопасности (-> Стр. 30).

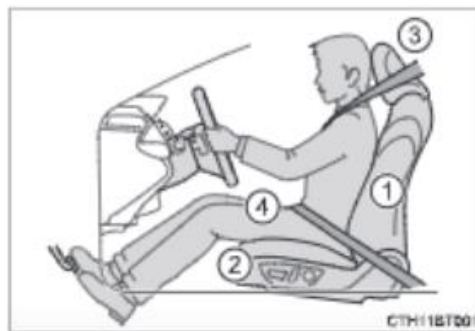

Правильное использование ремней безопасности

Перед началом движения убедитесь в том, что все пассажиры пристегнуты ремнями безопасности (-> Стр. 30).

Применяйте подходящую для ребенка детскую систему безопасности до тех пор, пока он не вырастет настолько, чтобы ему подошли ремни безопасности автомобиля (-> Стр. 47).

Регулировка зеркал заднего вида

Обязательно правильно отрегулируйте внутреннее зеркало заднего вида и наружные зеркала заднего вида, чтобы обеспечить хороший обзор позади автомобиля (-> Стр. 198, 200).

- **Стандартное положение сиденья**

- 1) Положение сиденья
- 2) Угол наклона спинки сиденья



▶ **Передние сиденья**

Стандартное положение сиденья*	130 мм
Стандартный угол наклона спинки	21°

▶ **Задние сиденья**

Стандартный угол наклона спинки сиденья	▶ Центральное
	22°
	▶ Боковые
	26°

*: расстояние до крайнего переднего положения

⚠ ПРЕДУПРЕЖДЕНИЕ

Пожалуйста, соблюдайте следующие меры предосторожности.

Несоблюдение этих мер может стать причиной серьезных травм, вплоть до летального исхода.

- Не регулируйте положение сиденья водителя во время движения. Это может привести к потере водителем управления автомобилем.
- Не подкладывайте подушку между спиной водителя или пассажира и спинкой сиденья. Подушка может помешать принять правильное положение и снизить эффективность ремней безопасности и подголовников.
- Не кладите ничего под передние сиденья. Предметы, размещенные под передними сиденьями, могут застрять в направляющих полозьях сидений и помешать фиксации сидений. Это может привести к аварии и повреждению механизма регулировки.
- Всегда соблюдайте установленные законом ограничения скорости при движении по дорогам общего пользования.
- При дальних поездках регулярно отдыхайте, не дожидаясь появления признаков усталости. Кроме того, если во время движения вы почувствуете усталость или сонливость, не продолжайте движение, а немедленно остановитесь для отдыха.

Ремни безопасности

Перед началом движения убедитесь в том, что все пассажиры пристегнуты ремнями безопасности.

Правильное использование ремней безопасности

- Вытяните плечевой ремень так, чтобы он проходил через плечо, но не касался шеи и не соскальзывал с плеча.
- Поясной ремень расположите как можно ниже на бедрах.
- Отрегулируйте положение спинки сиденья. Сядьте прямо, так, чтобы спина опиралась на спинку сиденья.
- Не перекручивайте ремень безопасности.



Пристегивание и отстегивание ремня безопасности

- 1) Чтобы пристегнуть ремень безопасности, вставьте ушко ремня в замок до защелкивания.
- 2) Чтобы отстегнуть ремень, нажмите на кнопку разблокировки.

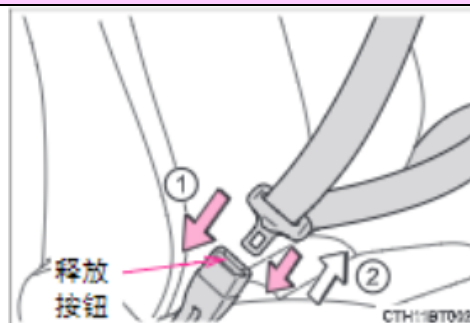

Кнопка разблокировки

Регулировка высоты плечевого анкера ремня безопасности (передние сиденья)

- 1) Нажав на кнопку разблокировки, потяните плечевой анкер ремня безопасности вниз.
 - 2) Потяните плечевой анкер ремня безопасности вверх.
- Перемещайте узел регулировки высоты по необходимости вверх или вниз до защелкивания.

**Преднатяжители ремней безопасности (передние и задние боковые сиденья)**

При сильных лобовых или боковых столкновениях преднатяжители ремней безопасности втягивают ремни безопасности, чтобы быстро зафиксировать пассажиров на месте.

Преднатяжители ремней могут не сработать в случае легкого фронтального удара, легкого бокового удара, удара сзади или переворота автомобиля.

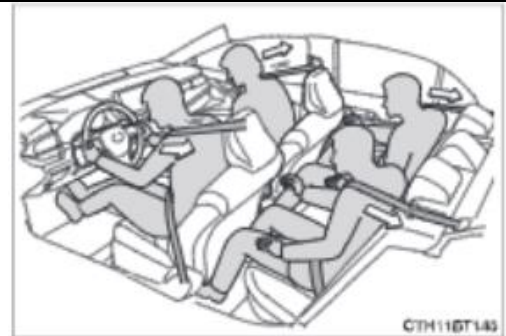

■ Механизм натяжения ремней безопасности с блокировкой в аварийной ситуации (ELR)

В случае внезапной остановки или удара механизм заблокирует ремень безопасности. Если резко наклониться вперед, ремень также может заблокироваться. При медленных и плавных движениях ремень безопасности вытягивается, обеспечивая полную свободу движений.

■ Использование ремня безопасности детьми

Ремни безопасности автомобиля были разработаны с учетом анатомии взрослого человека.

- Применяйте подходящую для ребенка детскую систему безопасности до тех пор, пока он не вырастет настолько, чтобы ему подходили ремни безопасности автомобиля (-> Стр. 47).
- Если ребенок достаточно большой, чтобы пристегиваться ремнем безопасности автомобиля, следуйте инструкциям по использованию ремня безопасности (-> Стр. 30).

■ Замена ремня после срабатывания преднатяжителя

Если автомобиль подвергается нескольким столкновениям, преднатяжитель срабатывает только при первом столкновении, но не срабатывает при втором и последующих столкновениях.

■ Законы об использовании ремней безопасности

Если в вашей стране/регионе проживания действуют особые правила по использованию ремней безопасности, обратитесь к дилеру Toyota для замены или установки ремней безопасности.

■ Ремни безопасности задних сидений

Если ремень безопасности заднего сиденья вышел из направляющего кольца, то перед использованием проденьте его через направляющее кольцо.



⚠ Предупреждение

Соблюдайте приведенные ниже меры предосторожности, чтобы снизить риск получения травмы в случае резкого торможения, резкого изменения направления движения или аварии.

Несоблюдение этих мер может стать причиной серьезных травм, вплоть до летального исхода.

- **Использование ремней безопасности**

- Убедитесь в том, что все пассажиры пристегнуты ремнями безопасности.
- Обязательно правильно пристегивайте ремень безопасности.
- Каждый ремень безопасности должен использоваться только одним человеком. Ремень не должен использоваться одновременно несколькими людьми, в том числе детьми.
- Toyota рекомендует сажать детей на задние сиденья и обязательно использовать ремни безопасности и/или соответствующие системы безопасности для детей.
- Для достижения комфортного положения не наклоняйте сиденье больше, чем это необходимо. Ремни безопасности действуют наиболее эффективно только тогда, когда пассажиры сидят прямо, опираясь на спинку сиденья.
- Не пропускайте плечевой ремень под рукой.
- Старайтесь располагать поясной ремень безопасности как можно ниже на бедрах.

- **Беременные**

Следуйте советам врача и пристегивайте ремень безопасности соответствующим образом (-> Стр. 30). Беременные женщины, как и другие пассажиры, должны размещать поясной ремень безопасности как можно ниже на бедрах, а плечевой ремень безопасности должен быть полностью вытянут по диагонали по плечам, избегая касания ремнем окружности живота. Неправильное размещение ремня безопасности при экстренном торможении или столкновении может стать причиной тяжелых травм или смертельного исхода не только для беременной женщины, но и для плода.



Снимок экрана (Ctrl+Z)

- **Люди, страдающие различными заболеваниями**

Следуйте советам врача и пристегивайте ремень безопасности соответствующим образом (-> Стр. 30).

⚠ Предупреждение**• Если в автомобиле находятся дети**

-> Стр. 59

• Преднатяжители ремней безопасности

Если преднатяжитель был активирован, загорается контрольная лампа SRS. В этом случае ремень безопасности не может быть повторно использован и должен быть заменен авторизованным ритейлером Toyota.

• Регулируемый плечевой анкер

Всегда следите за тем, чтобы плечевой ремень проходил через центр плеча. Ремень должен проходить подальше от шеи, но так, чтобы он не спадал с плеча. Невыполнение этого требования может снизить степень защиты при аварии и стать причиной серьезных травм или смерти в случае аварии, резкой остановки или неожиданного изменения направления движения (-> Стр. 30).

• Повреждение и износ ремня безопасности

- Не допускайте защемления ремня безопасности, его ушка или замка при закрывании двери, так как это может привести к повреждению ремня безопасности.
- Регулярно осматривайте ремни безопасности. Проверяйте их на наличие порезов, признаков износа или ослабленных частей. Не пользуйтесь поврежденными ремнями безопасности, их следует заменить. Поврежденные ремни безопасности не защищают пассажира от серьезных травм или гибели.
- Убедитесь, что ремень и ушко ремня закреплены, и что ремень не перекручен. Если ремень безопасности неисправен, немедленно обратитесь к авторизованному ритейлеру Toyota.
- Если автомобиль попал в серьезную аварию, замените узлы сидений в сборе с ремнями безопасности, даже в случае отсутствия явных повреждений.
- Не пытайтесь установить, снять, модифицировать, разобрать или утилизировать ремни безопасности. При необходимости ремонта обратитесь к любому авторизованному ритейлеру Toyota. Неправильное обращение может привести к нарушениям в их работе.
- При использовании ремня обязательно убедитесь, что плечевая часть ремня проходит через направляющее кольцо. Неправильное расположение ремня может снизить степень защиты при аварии и стать причиной серьезных травм или смерти в случае аварии, резкой остановки или неожиданного изменения направления движения.
- Обязательно убедитесь, что ремень не перекручен, не зажат в направляющем кольце или спинке сиденья и расположен правильно.

Подушки безопасности SRS

Подушки безопасности SRS срабатывают при определенных типах ударов автомобиля, которые могут привести к серьезным травмам пассажиров. Подушки безопасности совместно с ремнями безопасности служат для снижения риска серьезной травмы или летального исхода для находящихся в автомобиле людей.

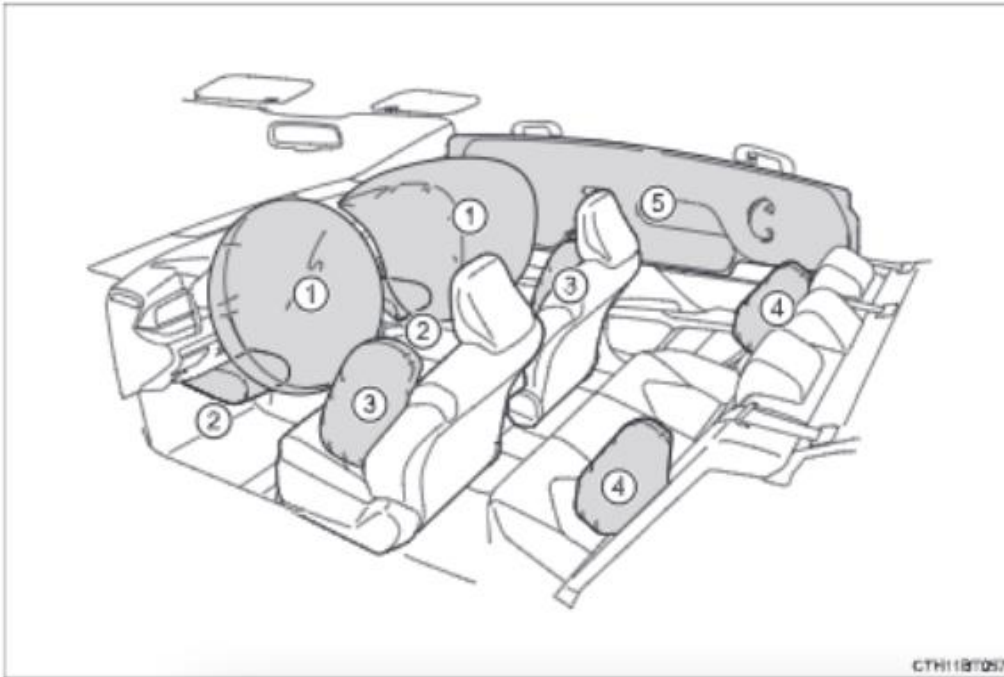

◆ Передние подушки безопасности SRS

- 1) Подушки безопасности SRS водителя/переднего пассажира
Могут помочь защитить голову и грудь водителя и переднего пассажира от удара о детали салона.
- 2) Подушка безопасности SRS на уровне коленей
может помочь защитить водителя и переднего пассажира.

◆ Боковые подушки и шторки безопасности SRS

- 3) Передние боковые подушки безопасности SRS могут помочь защитить туловище людей, находящихся на передних сиденьях.
- 4) Задние боковые подушки безопасности SRS могут помочь защитить туловище людей, находящихся на задних боковых сиденьях.
- 5) Боковые шторки безопасности SRS в основном помогают защитить головы людей, сидящих на задних боковых сиденьях.

Компоненты системы подушек безопасности SRS

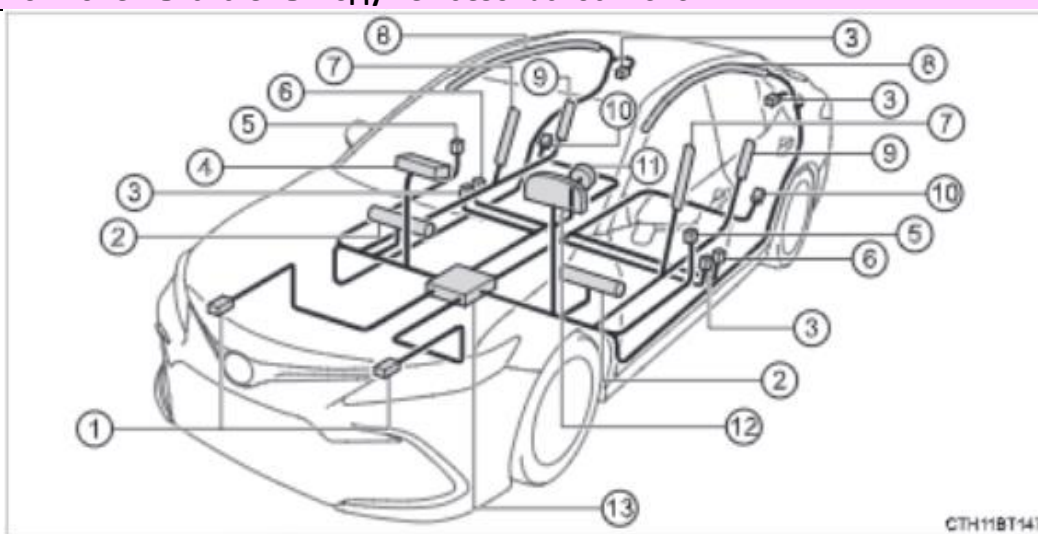

- | | |
|---|--|
| 1) Датчики фронтального удара | 8) Боковые шторки безопасности |
| 2) Подушка безопасности на уровне коленей | 9) Задние боковые подушки безопасности |
| 3) Преднатяжители ремней безопасности и ограничители силы | 10) Датчики бокового удара (задние) |
| 4) Подушка безопасности переднего пассажира | 11) Подушка безопасности водителя |
| 5) Датчики бокового удара (передней двери) | 12) Контрольная лампа SRS |
| 6) Датчики бокового удара (передние) | 13) Узел датчиков подушек безопасности |
| 7) Передние боковые подушки безопасности | |

Выше показаны основные компоненты системы подушек безопасности SRS. Система подушек безопасности SRS управляется узлом датчиков подушек безопасности. При срабатывании подушек безопасности химическая реакция, проходящая в надувающих устройствах, стремительно наполняет подушки безопасности нетоксичным газом для сдерживания смещения вперед людей, находящихся в автомобиле.

▲ ПРЕДУПРЕЖДЕНИЕ**■ Меры предосторожности при обращении с подушками безопасности SRS**

Соблюдайте перечисленные ниже меры предосторожности при обращении с подушками безопасности SRS.

Несоблюдение этих мер может стать причиной серьезных травм, вплоть до летального исхода.

- Водитель и все пассажиры в автомобиле должны быть пристегнуты ремнями безопасности.

Подушки безопасности SRS являются вспомогательными устройствами, их следует использовать вместе с ремнями безопасности.

- Подушка безопасности SRS водителя разворачивается со значительной силой, что может привести к серьезной травме вплоть до летального исхода, особенно если водитель находится слишком близко к подушке.

Поскольку опасная зона при надувании подушки безопасности водителя составляет первые 50-75 мм, вы будете в безопасности, если расположитесь в 250 мм от нее. Это расстояние измеряется от центра рулевого колеса до вашей груди. Если вы сидите менее чем в 250 мм от рулевого колеса, то перед началом движения вы можете изменить положение тела несколькими способами:

- Отодвиньте сиденье как можно дальше назад, но так, чтобы вам было удобно пользоваться педалями.
- Немного наклоните спинку сиденья.

Хотя конструкции автомобилей отличаются друг от друга, большинство водителей может соблюсти расстояние в 250 мм даже тогда, когда сиденье водителя полностью сдвинуто вперед, просто немного отклонив спинку сиденья. Если наклон спинки сиденья ухудшает обзор, подложите устойчивую, нескользкую подушку, или поднимите сиденье, если в вашем автомобиле предусмотрена такая функция.

- Если положение рулевого колеса в вашем автомобиле можно регулировать, наклоните его вниз. Это позволит направить подушку безопасности на вашу грудь, а не на голову или шею.

Сиденье следует регулировать в соответствии с приведенными выше рекомендациями, сохраняя контроль над педалями, рулевым колесом и обеспечивая хороший обзор органов управления на приборной панели.

- Подушка безопасности SRS переднего пассажира также разворачивается со значительной силой и может стать причиной серьезной травмы, вплоть до летального исхода, особенно если пассажир находится очень близко от нее. Сиденье переднего пассажира должно располагаться как можно дальше от подушки безопасности, в то время как спинку сиденья следует отрегулировать так, чтобы пассажир сидел прямо.
- Неправильно посаженные и/или пристегнутые младенцы и дети могут погибнуть или получить серьезные травмы от раскрывающихся подушек безопасности. Если младенец или ребенок еще слишком мал для того, чтобы использовать ремень безопасности, он должен быть правильно закреплен с помощью системы безопасности для детей. Toyota настоятельно рекомендует, чтобы все младенцы и дети находились в автомобиле на заднем сидении и были надежно зафиксированы на своих местах. Задние сиденья являются более безопасными для детей, чем переднее сиденье (-> Стр. 47).

⚠ ПРЕДУПРЕЖДЕНИЕ

■ Меры предосторожности при обращении с подушками безопасности SRS

- Не сидите на краю сиденья и не прислоняйтесь к приборной панели.
- Не позволяйте ребенку стоять перед подушкой безопасности SRS переднего пассажира или сидеть на коленях переднего пассажира.
- Не позволяйте пассажирам переднего сиденья держать на коленях какие-либо предметы.
- Не прислоняйтесь к двери, боковому обвязочному брусу крыши кузова, а также к передней, боковой или задней стойке.
- Не разрешайте никому стоять на коленях на пассажирском сидении лицом к двери или высовывать голову или руки из автомобиля.

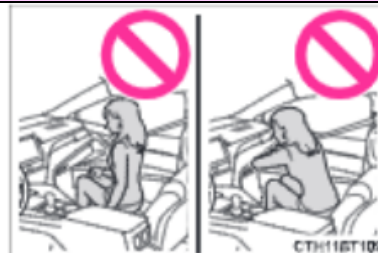

⚠ ПРЕДУПРЕЖДЕНИЕ**■ Меры предосторожности при обращении с подушками безопасности SRS**

- Ничего не прикрепляйте и не прислоняйте к приборной панели или вблизи нее, к центральной части рулевого колеса или к нижней части приборной панели. Эти предметы могут разлететься при срабатывании подушек безопасности SRS водителя, переднего пассажира и подушек безопасности на уровне коленей.
- Не прикрепляйте никакие предметы к дверям, ветровому стеклу, боковым окнам, передним и задним стойкам, боковому обвязочному брусу крыши кузова или к дополнительным ручкам.
- Автомобили без интеллектуальной системы входа и запуска: не прикрепляйте к ключу какие-либо тяжелые, острые и твердые предметы, например, другие ключи и аксессуары. Эти предметы могут препятствовать надуванию подушки безопасности SRS на уровне коленей или быть выброшенными в зону сиденья водителя под воздействием срабатывающей подушки, что может представлять опасность для людей.
- Не вешайте на крючки вешалки плечики для одежды или другие твердые предметы. При срабатывании боковых шторок безопасности SRS все эти предметы разлетятся по салону и могут привести к серьезным травмам или летальному исходу.
- Если в месте срабатывания подушки безопасности SRS на уровне коленей установлена виниловая крышка, не забудьте снять ее.

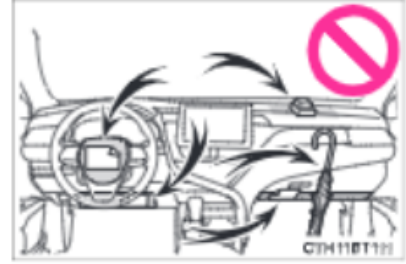

▲ ПРЕДУПРЕЖДЕНИЕ**■ Меры предосторожности при обращении с подушками безопасности SRS**

- Не используйте аксессуары для сидений, экранирующие области срабатывания боковых подушек безопасности SRS, поскольку они могут помешать раскрытию подушек безопасности SRS. Такие аксессуары могут помешать правильному срабатыванию боковых подушек безопасности SRS, привести к блокировке системы или же вызвать случайное раскрытие боковых подушек безопасности SRS, это может привести к серьезным травмам или летальному исходу.
- Не стучите и не надавливайте на места, где находятся компоненты подушек безопасности SRS, и на передние двери. Это может стать причиной неправильной работы подушек безопасности SRS.
- Не прикасайтесь к компонентам системы сразу после срабатывания (надувания) подушек безопасности SRS, так как они могут быть горячими.
- Если вам трудно дышать после срабатывания подушки безопасности SRS, откройте дверь или боковое окно, чтобы обеспечить приток свежего воздуха или выйдите из автомобиля, если это не опасно. При первой возможности смойте с себя остатки материалов от срабатывания подушек для предотвращения раздражения кожи.
- Если отделения, где расположены подушки безопасности SRS, например, центральная часть рулевого колеса или панели отделки передней и задней стоек, повреждены или имеют трещины, обратитесь к авторизованному ритейлеру Toyota для их замены.

■ Модификация и утилизация компонентов системы подушек безопасности SRS

Не утилизируйте автомобиль и не осуществляйте никакие из перечисленных ниже модификаций без консультации с авторизованным ритейлером Toyota. Подушки безопасности SRS могут случайно сработать (надуться) и стать причиной серьезной травмы вплоть до летального исхода.

- Установка, снятие, разборка, и ремонт подушек безопасности SRS;
- Ремонт, модификация, снятие или замена рулевого колеса, панели приборов, приборной доски, сидений или обивки сидений, передней, боковой и задней стоек, боковых обвязочных брусьев крыши, панелей передних дверей, обшивки передних дверей или динамиков, расположенных в передних дверях;
- Модификация панели передней двери (например, пробивка отверстий);
- Ремонт или модификация переднего крыла, переднего бампера или боковой части салона;
- Установка защиты на переднюю решетку (защитные дуги или «кенгурятники» и т.п.), снегоочистителей или лебедок;
- Модификация системы подвески автомобиля;
- Установка электронных приборов, например, устройств двухсторонней радиосвязи (РЧ-передатчика) или CD-плееров.

■ При срабатывании (надувании) подушек SRS

- В результате контакта с подушкой безопасности SRS вследствие высокой скорости ее срабатывания (надувания) под воздействием горячего газа возможны небольшие ушибы, ожоги или ссадины.
- При срабатывании подушки слышен громкий хлопок и вылетает белый порошок.
- Части модуля подушек безопасности (втулка рулевого колеса, крышка подушки безопасности и надувающее устройство), а также передние сиденья, части передней и задней стоек кузова и боковые обвязочные брусья крыши могут оставаться сильно нагретыми в течение нескольких минут. Сама подушка безопасности также может быть горячей.
- Может растрескаться лобовое стекло.
- Пользователи системы Toyota Connect: при возникновении любой из перечисленных ниже ситуаций система автоматически инициирует экстренный вызов в диспетчерский центр, отправит сведения о местонахождении автомобиля (без необходимости нажатия на кнопку «SOS»), оператор попытается поговорить с пассажирами для выяснения обстоятельств аварии, степени тяжести и вида требуемой помощи. Если пассажиры не отвечают, то оператор автоматически расценивает вызов как экстренный и вызывает службы экстренной помощи.
 - Сработала подушка безопасности SRS.
 - Сработал преднатяжитель ремня безопасности.
 - Произошел сильный удар автомобиля сзади.

■ Условия срабатывания подушки безопасности SRS (передние подушки безопасности SRS)

- Передние подушки безопасности SRS срабатывают в случае удара, превышающего по силе установленный пороговый уровень (уровень силы, соответствующий лобовому столкновению на скорости приблизительно 20-30 км/ч с фиксированной стеной, которая не подвергается смещению или деформации). Однако в перечисленных ниже ситуациях эта пороговая скорость может быть значительно выше:
 - Если автомобиль сталкивается объектом (например, припаркованным автомобилем или дорожным знаком), который при ударе может перемещаться или деформироваться.
 - Если автомобиль подминается во время столкновения (например, когда капот автомобиля «подныривает» под платформу грузовика и т.п.).
- В зависимости от типа столкновения возможна активация только преднатяжителей ремней безопасности.

■ Условия срабатывания подушки безопасности SRS (боковые подушки безопасности и боковые шторки безопасности SRS)

- Боковые подушки и шторки безопасности SRS срабатывают в случае удара, превышающего по силе установленный пороговый уровень (уровень силы, соответствующий силе удара при столкновении автомобиля массой 1 500 кг с кузовом автомобиля с направления, перпендикулярного ориентации автомобиля, при скорости 20-30 км/ч).
- Обе боковые шторки безопасности SRS могут также сработать в случае сильного лобового столкновения.

■ Обстоятельства, при которых подушки безопасности SRS могут срабатывать (надуваться) не вследствие столкновения

Передние подушки безопасности SRS и шторки безопасности SRS могут раскрыться, если нижняя часть автомобиля подвергается сильному удару.

Некоторые примеры показаны на рисунке:

- Удар о бордюр, кромку тротуара или о твердую поверхность
- Падение в глубокую яму или перескакивание через нее
- Жесткое приземление или падение автомобиля.

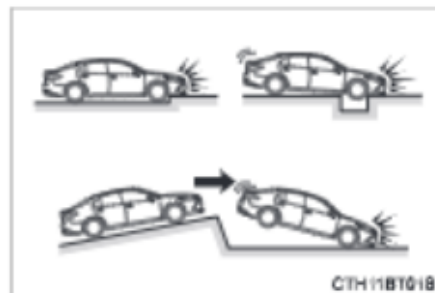
**■ Типы столкновений, при которых подушки безопасности SRS (передние подушки безопасности SRS) могут не сработать**

Передние подушки безопасности SRS обычно не срабатывают при боковом ударе, ударе сзади, переворачивании автомобиля, а также при лобовом столкновении на малой скорости. Тем не менее всегда, когда столкновение любого типа вызывает достаточное замедление движения автомобиля в поступательном направлении, может произойти раскрытие передних подушек безопасности SRS:

- Боковое столкновение
- Удар сзади
- Переворачивание автомобиля.

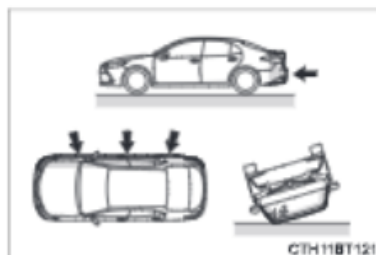

■ Типы столкновений, при которых подушки безопасности SRS (боковые подушки и шторки безопасности SRS) могут не сработать

Боковые подушки безопасности и шторки безопасности SRS могут не сработать, если автомобиль подвергается боковому удару под определенным углом или боковому удару в кузов автомобиля, но вне зоны пассажирского салона:

- Боковой удар в корпус автомобиля вне зоны пассажирского салона
- Удар сзади
- Боковое столкновение под углом.

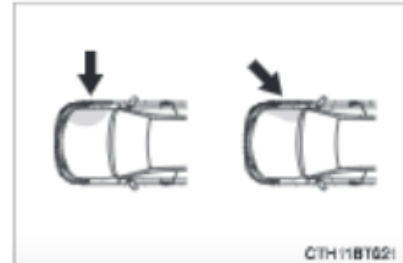

Боковые подушки безопасности SRS обычно не срабатывают при лобовом ударе, ударе сзади, переворачивании автомобиля, а также при боковом столкновении на малой скорости:

- Лобовое столкновение
- Удар сзади
- Переворачивание автомобиля.

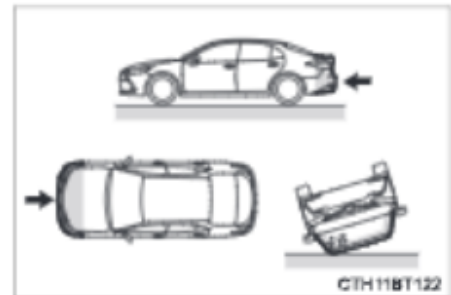

Боковые шторки безопасности SRS, как правило, не срабатывают в случае удара сзади, при переворачивании автомобиля, а также в случае бокового или лобового столкновения на малой скорости:

- Удар сзади
- Переворачивание автомобиля.

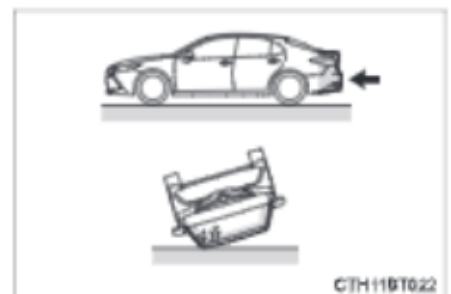

■ Когда следует обращаться к авторизованному ритейлеру Toyota

В указанных ниже случаях необходимо проверить и/или отремонтировать автомобиль. Как можно скорее обратитесь к авторизованному ритейлеру Toyota, если:

- Сработали какие-либо из подушек безопасности SRS.
- Передняя часть автомобиля повреждена или деформирована, или пострадала в дорожно-транспортном происшествии, недостаточно серьезном для срабатывания передних подушек безопасности SRS.
- Частичное повреждение, деформация двери или окружающей ее области или отверстие в ней, либо автомобиль пострадал в дорожно-транспортном происшествии, недостаточно серьезном для срабатывания боковых подушек и шторок безопасности SRS.
- Отделение для подушки безопасности в рулевом колесе, приборная панель рядом с подушкой безопасности переднего пассажира или нижняя часть панели поцарапаны, треснули или повреждены каким-либо другим образом.
- Поверхности сидений с боковыми подушками безопасности SRS поцарапаны, треснули или повреждены каким-либо другим образом.
- Передние стойки, задние стойки или отделка бокового обвязочного бруса крыши кузова (подкладка), внутри которых находятся шторки безопасности SRS, поцарапаны, треснули или повреждены каким-либо иным образом.

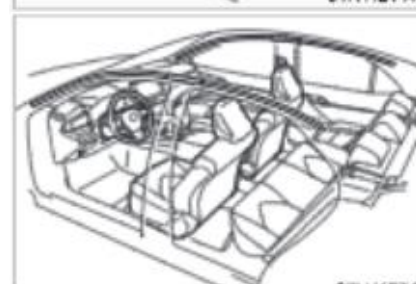
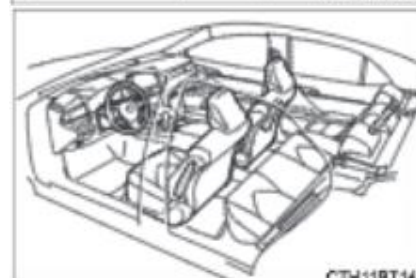
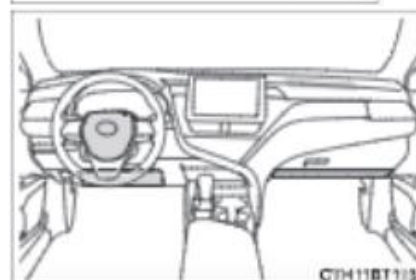
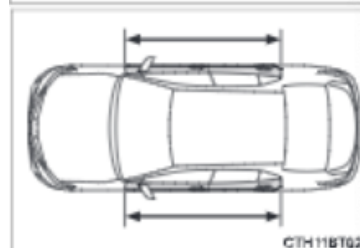
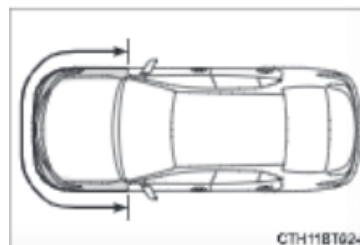

Меры предосторожности в отношении выхлопных газов

Выхлопные газы содержат опасные вещества, которые могут причинить вред здоровью человека

 ПРЕДУПРЕЖДЕНИЕ

Выхлопные газы содержат опасный угарный газ (СО), не имеющий цвета и запаха. Пожалуйста, соблюдайте следующие меры предосторожности. Несоблюдение этих мер может привести к попаданию выхлопных газов в салон автомобиля и, как следствие, к аварии, вызванной головокружением, или к причинению серьезного вреда здоровью либо летальному исходу.

- **Во время движения**
 - Дверь багажного отделения должна быть закрыта.
 - Если в салоне автомобиля ощущается запах выхлопных газов даже при закрытой двери багажника, откройте окна и как можно скорее проверьте автомобиль у авторизованного ритейлера Toyota.
- **При парковке автомобиля**
 - Если автомобиль находится в плохо вентилируемом месте или в закрытом помещении (например, в гараже), заглушите двигатель.
 - Не оставляйте автомобиль на длительное время с работающим двигателем. Если избежать этого невозможно, то припаркуйте автомобиль на открытом воздухе и убедитесь, что выхлопные газы не попадают в салон автомобиля.
 - Не оставляйте автомобиль с работающим двигателем около сугробов или во время снегопада. Если вокруг автомобиля с работающим двигателем вырастет сугроб, выхлопные газы могут накапливаться и проникать в салон автомобиля.

- **Выхлопная труба**

Выхлопную систему необходимо регулярно проверять. При наличии отверстий или трещин, вызванных коррозией, а также при обнаружении поврежденных соединений или повышенном шуме выхлопа обязательно проверьте и отремонтируйте автомобиль у авторизованного ритейлера Toyota.

Ребенок в автомобиле

Если в автомобиле находится ребенок, соблюдайте следующие меры безопасности. Применяйте подходящую для ребенка детскую систему безопасности до тех пор, пока он не вырастет настолько, чтобы ему подходили ремни безопасности автомобиля.

- Рекомендуется размещать детей на задних сиденьях во избежание случайных контактов с рычагом управления трансмиссией, рычагом включения стеклоочистителей и т.п.
- Используйте защитную функцию блокировки задних дверей или переключатель блокировки окон, чтобы дети во время движения не могли случайно открыть двери или включить электрические стеклоподъемники.
- Не разрешайте маленьким детям управлять оборудованием, которое может прищемить какие-либо части тела: например, электрическими стеклоподъемниками, капотом, дверью багажника, сиденьями и т.п.

ПРЕДУПРЕЖДЕНИЕ

Ни в коем случае не оставляйте детей в автомобиле без присмотра, не давайте детям ключи и не позволяйте им пользоваться ключами.

Дети могут завести двигатель автомобиля или перевести рычаг управления трансмиссией в нейтральное положение. Также существует опасность того, что дети могут нанести себе травмы, играя со стеклоподъемниками боковых окон, люком (при наличии) или панорамным люком (при наличии), либо с другим оборудованием автомобиля. Кроме того, сильный нагрев салона автомобиля или, наоборот, слишком низкая температура в салоне могут быть смертельно опасны для детей.

Системы безопасности для детей

Перед установкой в автомобиле системы безопасности для детей необходимо соблюсти соответствующие меры предосторожности. В данном руководстве описаны различные виды систем безопасности для детей, а также способы их установки.

- Если ребенок не может использовать ремни безопасности надлежащим образом, для его перевозки используйте систему безопасности для детей. Из соображений безопасности всегда устанавливайте систему безопасности для детей на заднее сиденье. Используйте способ установки, описанный в руководстве по эксплуатации, поставляемом вместе с системой безопасности.
- Рекомендуется использование оригинальной системы безопасности для детей компании Toyota, поскольку ее использование в данном автомобиле обеспечит более высокую степень безопасности. Оригинальные системы безопасности для детей изготавливаются компанией Toyota специально для автомобилей Toyota. Их можно приобрести у авторизованных ритейлеров Toyota.

Оглавление

О чем следует помнить	Стр. 47
Системы безопасности для детей	Стр. 49
При использовании систем безопасности для детей	Стр. 51
Способы установки систем безопасности для детей	
• Фиксация ремнем безопасности	Стр. 54
• Фиксация анкерами жесткой фиксации ISOFIX	Стр. 60
• Фиксация анкерами крепления (с использованием верхнего ремня)	Стр. 67

О чем следует помнить

- Соблюдайте предостережения, а также законы и нормы относительно использования систем безопасности для детей.
- Применяйте подходящую для ребенка детскую систему безопасности до тех пор, пока он не вырастет настолько, чтобы ему подходили ремни безопасности автомобиля.
- Выбирайте детскую систему безопасности, соответствующую возрасту и комплекции ребенка.
- Обратите внимание на то, что не все детские системы безопасности подходят для размещения в любом автомобиле.
Перед приобретением или использованием системы безопасности для детей проверьте ее на совместимость с положениями сиденья (-> Стр. 55, 62).

▲ ПРЕДУПРЕЖДЕНИЕ**• Ребенок в автомобиле**

Пожалуйста, соблюдайте следующие меры предосторожности.

Несоблюдение этих мер может стать причиной серьезных травм вплоть до летального исхода.

- Для эффективной защиты при автомобильных авариях и резком торможении ребенок должен быть правильно зафиксирован с помощью ремня безопасности или правильно установленной системы безопасности для детей. Подробные сведения об установке системы безопасности для детей приведены в руководстве по ее эксплуатации. В настоящем руководстве приводятся общие инструкции по установке.
 - Toyota настоятельно рекомендует использовать на заднем сиденье подходящую систему безопасности для детей, соответствующую весу и комплекции ребенка. Согласно статистике несчастных случаев, для ребенка безопаснее быть правильно пристегнутым на заднем сиденье, чем на переднем.
 - Транспортировка ребенка на руках не заменяет систему безопасности для детей. В случае аварии ребенок может удариться о лобовое стекло или оказаться зажатым между тем, кто его держит, и внутренними частями автомобиля.
- Использование системы безопасности для детей**
- Если система безопасности для детей закреплена неправильно, то ребенок или другой пассажир может получить серьезную травму или даже погибнуть в случае резкого торможения.
- Если автомобиль получит сильный удар во время аварии, система безопасности для детей может получить повреждения, незаметные на первый взгляд. В таких случаях не используйте систему безопасности для детей повторно.
 - В зависимости от системы безопасности для детей ее установка может оказаться сложной или даже невозможной. В таком случае проверьте, подходит ли система безопасности для детей для установки в данном автомобиле (-> Стр. 54, 60). Перед установкой обязательно внимательно ознакомьтесь с инструкциями в данном руководстве и инструкциями по установке системы безопасности для детей в руководстве, прилагаемой к ней, а также соблюдайте правила ее использования.
 - Система безопасности для детей должна быть правильно закреплена на сиденье, даже если она не используется. Не оставляйте систему безопасности для детей незакрепленной в пассажирском салоне.
 - В случае если необходимо снять систему безопасности для детей, извлеките ее из автомобиля или надежно закрепите в багажном отделении.

Системы безопасности для детей

Прежде чем устанавливать соответствующую систему безопасности для детей в вашем автомобиле, сначала ознакомьтесь со следующими сведениями.

- **Стандарт для систем безопасности для детей**

Используйте системы безопасности для детей, соответствующие стандарту GB27887-2011.

- **Весовые группы**

Используйте данную таблицу весовых групп при оценке пригодности системы безопасности для детей. Пожалуйста, проверьте соответствие системы безопасности для детей по таблице пригодности системы безопасности для детей в каждом конкретном случае (-> Стр. 55, 62).



Системы безопасности для детей, соответствующие стандарту GB27887-2011, делятся на 5 групп в зависимости от веса ребенка.

Весовая группа	Вес ребенка	Возраст (для справки) *
Группа 0	Не более 10 кг	Около 9 месяцев
Группа 0+	Не более 13 кг	Около 1,5 лет
Группа I	9-18 кг	9 месяцев – около 4 лет
Группа II	15-25 кг	3 года – около 7 лет
Группа III	22-36 кг	6 лет – около 12 лет

** Возрастные диапазоны являются стандартными приблизительными значениями. Пожалуйста, выберите систему в соответствии с весом ребенка.*

- **Способы установки различных систем безопасности для детей**

Пожалуйста, обратитесь к руководству по эксплуатации, прилагаемому к системе безопасности для детей, чтобы ознакомиться с соответствующими инструкциями по установке системы безопасности.

Метод установки		Страница
<p>Фиксация ремнем безопасности</p>		<p>Стр. 54</p>
<p>Фиксация анкером жесткой фиксации ISOFIX</p>		<p>Стр. 60</p>
<p>Фиксация анкером крепления (с использованием верхнего ремня)</p>		<p>Стр. 67</p>

При использовании систем безопасности для детей**■ Установка системы безопасности для детей на переднем пассажирском сиденье**

Из соображений безопасности всегда устанавливайте систему безопасности для детей на заднее сиденье. Если установки системы безопасности для детей на переднем пассажирском сиденье не избежать, отрегулируйте сиденье следующим образом и установите систему безопасности для детей.

- Поднимите спинку в самое вертикальное положение.
- Отодвиньте переднее сиденье в крайнее заднее положение.
- Если сиденье пассажира регулируется по высоте, установите его в самое верхнее положение.
- Если подголовник мешает установке системы безопасности для детей и может быть снят, снимите его.

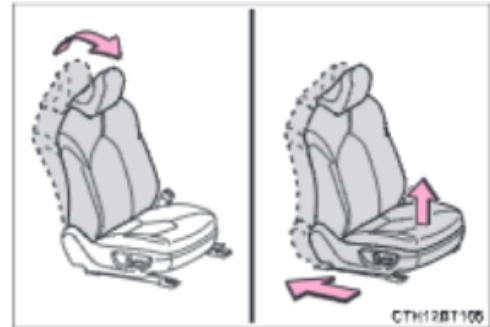

⚠ ПРЕДУПРЕЖДЕНИЕ**■ При использовании систем безопасности для детей**

Пожалуйста, соблюдайте следующие меры предосторожности.

Несоблюдение этих мер может стать причиной серьезных травм, вплоть до летального исхода.

- Запрещается использовать на сиденье переднего пассажира систему безопасности для детей, в которой ребенок сидит лицом против хода движения, если автомобиль оснащен передними подушками безопасности (и система подушек безопасности активирована)! В случае аварии сила, обеспечивающая быстрое надувание подушки безопасности, может привести к серьезной травме ребенка, вплоть до летального исхода.
- На солнцезащитном козырьке пассажира предусмотрена наклейка, предупреждающая о том, что на переднее пассажирское сиденье запрещено устанавливать системы безопасности для детей, в которых ребенок сидит лицом против хода движения.

Наклейка показана на приведенном ниже рисунке.

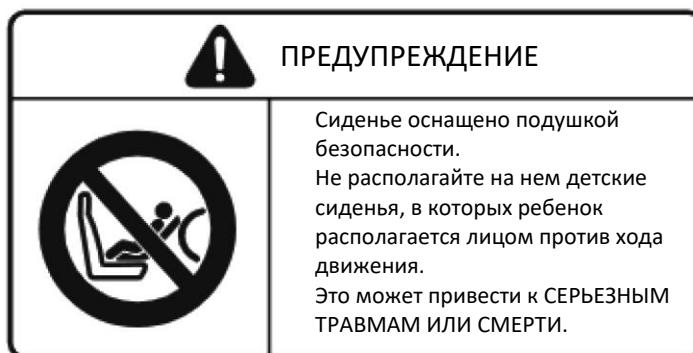
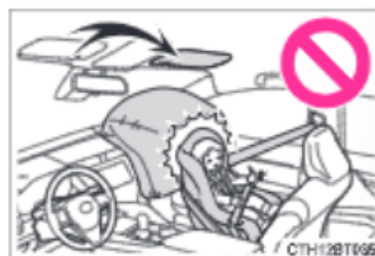

ПРЕДУПРЕЖДЕНИЕ

■ При использовании систем безопасности для детей

- Система безопасности для детей, в которой ребенок сидит лицом по ходу движения, может устанавливаться на сиденье переднего пассажира только в том случае, если это неизбежно. При установке системы безопасности для детей на переднем пассажирском сиденье лицом по ходу движения отодвиньте это сиденье назад до упора. Невыполнение этого требования может стать причиной серьезной травмы вплоть до летального исхода при срабатывании (надувании) подушек безопасности.
- Не позволяйте ребенку прислонять голову или любые другие части тела к двери, участку сиденья, передней, центральной или задней стойкам, или боковым обвязочным брускам крыши, откуда раскрываются боковые подушки безопасности SRS или шторки безопасности SRS, даже если ребенок находится в системе безопасности для детей. Это опасно, так как в случае срабатывания боковых подушек или шторок безопасности SRS удар раскрывающейся подушкой может привести к серьезной травме или гибели ребенка.
- При установке сиденья школьника (бустера) обязательно убедитесь, что плечевой ремень проходит через середину плеча ребенка. Ремень следует пропускать подальше от шеи ребенка, но так, чтобы он не сползал с его плеча.
- Выбирайте систему безопасности для детей, соответствующую возрасту и комплекции ребенка, и устанавливайте ее на заднее сиденье.
- Если сиденье водителя мешает правильной установке системы безопасности для детей, установите ее на правое заднее сиденье.
- Отрегулируйте сиденье переднего пассажира таким образом, чтобы оно не мешало системе безопасности для детей.



Система безопасности для детей, фиксируемая ремнем безопасности**■ Совместимость систем безопасности для детей в каждом из положений установки**

В таблице совместимости систем безопасности для детей (-> Стр. 55) с помощью символов обозначены различные доступные типы систем безопасности для детей и положения установки, в которых может быть установлена система безопасности для детей, имеющаяся у пользователя.

Также с помощью таблицы можно выбрать одну из рекомендуемых систем безопасности для детей. Подтвердите совместимость сиденья согласно разделу [Определение места установки и весовой группы для подбора совместимой системы безопасности для детей, фиксируемой ремнем безопасности].

◆ Определение места установки и весовой группы для подбора совместимой системы безопасности для детей, фиксируемой ремнем безопасности

1. Определите [весовую группу] в соответствии с весом ребенка (-> Стр. 49).
(Пример 1) Если вес ребенка 12 кг, то он относится к [весовой группе 0+].
(Пример 2) Если вес ребенка 15 кг, то он относится к [весовой группе I].
2. Определите и выберите положение установки, подходящее для вашей системы безопасности для детей, а также соответствующий тип системы безопасности по таблице «Системы безопасности для детей, фиксируемые ремнями безопасности — таблица совместимости» (-> Стр. 55).

♦ **Системы безопасности для детей, фиксируемые ремнями безопасности — таблица совместимости**

Если система безопасности для детей относится к категории «Универсальная», ее можно установить в положениях, обозначенных символами U или UF в таблице ниже (UF подходит только для систем безопасности для детей, обращенных лицом по ходу движения). Категории систем безопасности для детей и весовые категории можно найти в руководстве по эксплуатации систем безопасности для детей.

Если система безопасности для детей не относится к категории «Универсальная» (или в таблице нет необходимой информации), различные положения установки см. в документе «Список автомобилей», предоставленных производителем системы безопасности для детей, или обратитесь к продавцу системы безопасности.

Весовая группа	Положение установки		
	Переднее сиденье	Задние сиденья	
	Пассажирское сиденье	Боковые сиденья	Сиденье посередине
0 Не более 10 кг	X	U	U
0+ Не более 13 кг	X	U	U
I от 9 до 18 кг	Лицом против хода движения – X	U ^{*2}	U ^{*2}
	Лицом по ходу движения – UF ^{*1, 2}		
II, III От 15 до 36 кг	UF ^{*1, 2}	U ^{*2}	U ^{*2}

Значение букв в таблице выше:

- X: не подходящее положение для размещения систем безопасности для детей данной весовой группы.
- U: подходящее положение для размещения «Универсальных» систем безопасности для детей данной весовой группы.
- UF: подходящее положение для размещения «Универсальных» систем безопасности с размещением лицом по ходу движения для детей данной весовой группы.

*¹ Установите спинку сиденья в крайнее вертикальное положение. Отодвиньте переднее сиденье в крайнее заднее положение. Если сиденье пассажира регулируется по высоте, установите его в самое верхнее положение.

*² Если подголовник мешает установке системы безопасности для детей и может быть снят, снимите его. Либо зафиксируйте подголовник в самом верхнем положении. При креплении некоторых типов систем безопасности для детей на заднем сиденье может оказаться невозможным надлежащее использование ремней безопасности в положениях рядом с системой безопасности для детей без вмешательства в нее или снижения эффективности ремней безопасности. Убедитесь в том, что ремень безопасности плотно прилегает к телу и расположен вокруг плеча и внизу на бедрах. Если это невозможно, или ремень мешает системе безопасности для детей, пересядьте на другое сиденье. Невыполнение этих требований может стать причиной серьезных травм вплоть до летального исхода.

- При установке системы безопасности для детей на заднем сиденье отрегулируйте переднее сиденье таким образом, чтобы оно не мешало системе безопасности для детей.
- Если при установке детского кресла с опорой спинка сиденья мешает установке детского кресла в опору, откиньте спинку назад, чтобы они не мешали друг другу.
- Если при установке детского кресла, в котором ребенок сидит лицом по ходу движения, между детским креслом и спинкой сиденья есть зазор, отрегулируйте спинку сиденья для обеспечения хорошего прилегания.

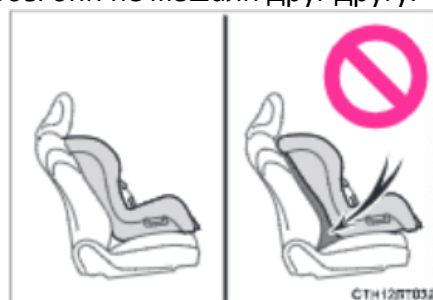

- Если плечевой анкер ремня безопасности находится перед направляющей ремня детского кресла, сдвиньте подушку сиденья вперед.

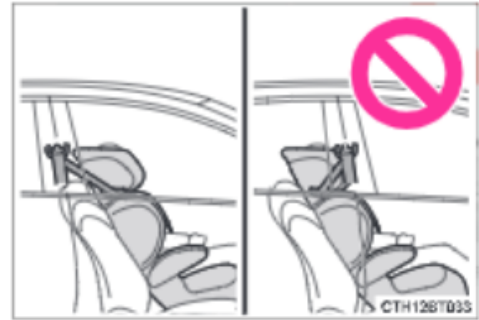

- Если при установке кресла для школьника ребенок сидит в совершенно вертикальном положении, установите спинку сиденья в более удобное положение. Кроме того, если плечевой анкер ремня безопасности находится перед направляющей ремня детского кресла, сдвиньте подушку сиденья вперед.

◆ Система безопасности для детей, фиксируемая ремнем безопасности

Устанавливайте систему безопасности для детей в соответствии с руководством по эксплуатации, поставляемом вместе с системой безопасности для детей.

1. Регулировка сиденья
 - При установке на переднем сиденье
Если установки системы безопасности для детей на переднем пассажирском сиденье не избежать, см. Стр. 41, где описана регулировка переднего пассажирского сиденья.
 - При установке на заднем сиденье с регулируемым углом наклона спинки
Если между детским креслом и спинкой сиденья есть зазор, отрегулируйте спинку сиденья для обеспечения хорошего прилегания.
2. Если подголовник мешает установке системы безопасности для детей и может быть снят, снимите его. Либо зафиксируйте подголовник в самом верхнем положении (-> Стр. 193).
3. Пропустите ремень безопасности через систему безопасности для детей и вставьте ушко ремня в замок. Убедитесь в том, что ремень не перекручен. Надежно зафиксируйте систему безопасности для детей ремнем безопасности в соответствии с руководством по эксплуатации, поставляемом вместе с системой безопасности для детей.
4. Если система безопасности для детей не оснащена стопором (системой фиксации ремня безопасности), закрепите систему безопасности для детей фиксирующим зажимом.
5. После установки системы безопасности для детей покачайте ее назад и вперед, чтобы убедиться в надежности ее установки (-> Стр. 59).

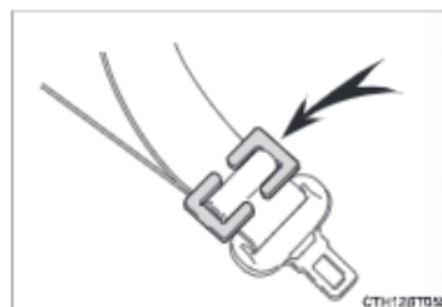

◆ Снятие системы безопасности для детей, фиксируемой ремнем безопасности

Нажмите кнопку фиксатора замка и дайте ремню полностью втянуться.

При расстегивании замка система безопасности для детей может «подпрыгнуть» вследствие отдачи подушки сиденья. Поэтому, расстегивая замок, прижмите систему безопасности к сиденью.

Поскольку ремень безопасности втягивается автоматически, медленно верните его в исходное положение.

■ При установке системы безопасности для детей

Для установки системы безопасности для детей может понадобиться фиксирующий зажим. Следуйте инструкциям изготовителя системы. Если в комплект системы безопасности для детей не входит фиксирующий зажим, его можно приобрести у авторизованного ритейлера Toyota: Фиксирующий зажим для системы безопасности для детей (Деталь № 73119-22010).

▲ ПРЕДУПРЕЖДЕНИЕ**■ При установке системы безопасности для детей**

Пожалуйста, соблюдайте следующие меры предосторожности.

Несоблюдение этих мер может стать причиной серьезных травм, вплоть до летального исхода.

- Не разрешайте детям играть с ремнем безопасности. Если ремень наматывается на шею ребенка, это может привести к удушению или другим серьезным травмам, вплоть до летального исхода.
Если это произошло и замок невозможно отстегнуть, необходимо разрезать ремень с помощью ножниц.
- Убедитесь, что ремень и ушко ремня надежно закреплены, а ремень безопасности не перекручен.
- Убедитесь в надежности установки системы безопасности для детей, покачав ее влево-вправо и вперед-назад.
- Запрещается регулировать сиденье после установки системы безопасности для детей.
- При установке сиденья школьника (бустера) обязательно убедитесь, что плечевой ремень проходит через середину плеча ребенка. Ремень следует пропускать подальше от шеи ребенка, но так, чтобы он не сползал с его плеча.
- Следуйте инструкциям по установке, предоставленным изготовителем системы.

Системы безопасности для детей, фиксируемые анкером жесткой фиксации ISOFIX**■ Анкеры жесткой фиксации ISOFIX (система безопасности для детей ISOFIX)**

Анкеры предусмотрены для крепления на задних боковых сиденьях. (Метки, обозначающие места крепления анкеров, нанесены на сиденья).

**■ Совместимость систем безопасности для детей с положениями установки**

В таблице совместимости систем безопасности для детей (-> Стр. 55) с помощью символов обозначены различные доступные типы систем безопасности для детей и положения установки, в которых может быть установлена система безопасности для детей, имеющейся у пользователя.

Также с помощью таблицы можно выбрать одну из рекомендуемых систем безопасности для детей. Подтвердите совместимость в соответствии с указанными размерами, анкерами крепления и разделом [Определение размеров и весовой группы для подбора соответствующей системы безопасности для детей ISOFIX].

■ Определение размеров и весовой группы для подбора соответствующей системы безопасности для детей ISOFIX

1. Определите весовую группу в соответствии с весом ребенка (-> Стр. 49)
(Пример 1) Если вес ребенка 12 кг, то он относится к [весовой группе 0+].
(Пример 2) Если вес ребенка 15 кг, то он относится к [весовой группе I].
2. Определите размер
В соответствии с весовой группой, определенной в пункте 1, выберите соответствующий размер по таблице [Системы безопасности для детей, фиксируемые анкером ISOFIX – Совместимость и рекомендуемые системы безопасности для детей] (-> Стр. 62)*.
(Пример 1) Если была выбрана [весовая группа 0+], то соответствующие ей размеры – [C], [D], [E].
(Пример 2) Если была выбрана [весовая группа I], то соответствующие ей размеры – [A], [B], [B1], [C], [D].

*: системы, отмеченные [X], недоступны для выбора, даже если соответствующий размер включен в таблицу совместимости с [положениями установки]. Более того, если в выбранной ячейке указаны буквы [IL], то необходимо выбрать одну из систем, указанных в рекомендуемых системах безопасности для детей (-> Стр. 62).

■ Системы безопасности для детей, фиксируемые анкером ISOFIX – Совместимость и рекомендуемые системы безопасности для детей

Системы безопасности для детей ISOFIX подразделяются на разные категории в зависимости от их размера. В зависимости от размера систему можно устанавливать в положениях установки, перечисленных в таблице ниже. Подробнее о размерах и весовых группах систем безопасности для детей см. в Руководстве к системе безопасности для детей.

Если имеющаяся система безопасности для детей не имеет размерной категории (или соответствующая информация отсутствует в таблице ниже), положения установки ищите в документе «Список автомобилей», предоставленный производителем системы безопасности для детей или узнавайте о совместимости у продавца системы безопасности.

Размер	Описание
A	Система безопасности для детей полной высоты, в которой ребенок располагается лицом по ходу движения
B	Система безопасности для детей уменьшенной высоты, в которой ребенок располагается лицом по ходу движения
B1	Система безопасности для детей уменьшенной высоты, в которой ребенок располагается лицом по ходу движения
C	Полноразмерная система безопасности для детей, в которой ребенок располагается лицом против хода движения
D	Система безопасности для детей уменьшенного размера, в которой ребенок располагается лицом против хода движения
E	Кресло для новорожденных, в котором ребенок располагается лицом против хода движения
F	Кресло для новорожденных (люлька), в котором ребенок располагается лицом в левую сторону
G	Кресло для новорожденных (люлька), в котором ребенок располагается лицом в правую сторону

Весовая категория	Размер	Положение установки			Рекомендуемая система безопасности для детей
		Переднее сиденье	Задние сиденья		
		Пассажирское сиденье	Боковые сиденья	Сиденье посередине	
Переносная люлька	F	X	X	X	-
	G	X	X	X	
0 ^{*2} Не более 10 кг	E	X	IL	X	NEO G-Child ISO Leg
0+ ^{*2} Не более 13 кг	E	X	IL	X	
	D	X	IL	X	
	C	X	X	X	
I ^{*2} 9-18 кг	D	X	IL	X	
	C	X	X	X	
	B	X	IUF ^{*1} IL ^{*1}	X	
	B1	X	IUF ^{*1} IL ^{*1}	X	
	A	X	IUF ^{*1} IL ^{*1}	X	

Значение букв в таблице выше:

X — положение установки не подходит для системы безопасности для детей ISOFIX данной весовой группы и/или размера.

IUF — положение установки подходит для универсальной системы безопасности для детей ISOFIX с размещением лицом по ходу движения, соответствующей данной весовой группе.

IL — положение установки подходит для системы безопасности для детей ISOFIX категорий «Для отдельных моделей автомобилей», «Ограниченного применения» или «Полууниверсальные», соответствующей данной весовой группе.

*1 — Если подголовник мешает установке системы безопасности для детей и может быть снят, снимите его. Либо зафиксируйте подголовник в самом верхнем положении.

*2 — Производители Toyota рекомендует использовать систему безопасности для детей NEO G-Child ISO Leg, подходящую для данной весовой группы (с анкерами ISOFIX, макс. 18 кг).

При креплении некоторых типов систем безопасности для детей на заднем сиденье может оказаться невозможным надлежащее использование ремней безопасности в положениях рядом с системой безопасности для детей без вмешательств в нее или без снижения эффективности ремней безопасности. Убедитесь в том, что ремень безопасности плотно прилегает к телу и расположен вокруг плеча и внизу на бедрах. Если это невозможно, или ремень мешает системе безопасности для детей, пересядьте на другое сиденье. невыполнение этих требований может стать причиной серьезных травм вплоть до летального исхода.

- При установке системы безопасности для детей на заднем сиденье отрегулируйте переднее сиденье таким образом, чтобы оно не мешало системе безопасности для детей.

■ Крепление с помощью анкеров жесткой фиксации ISOFIX (система безопасности для детей ISOFIX)

Устанавливайте систему безопасности для детей в соответствии с Руководством по эксплуатации, поставляемом вместе с системой безопасности для детей.

1. Если спинка сиденья регулируется, выполните регулировку сиденья.
Установите спинку сиденья в вертикальное положение.
2. Если подголовник мешает установке системы безопасности для детей и может быть снят, снимите его. Либо зафиксируйте подголовник в самом верхнем положении (-> Стр. 193).
3. Снимите крышки креплений.



4. Проверьте положения специальных фиксирующих штанг и установите систему безопасности для детей на сиденье.

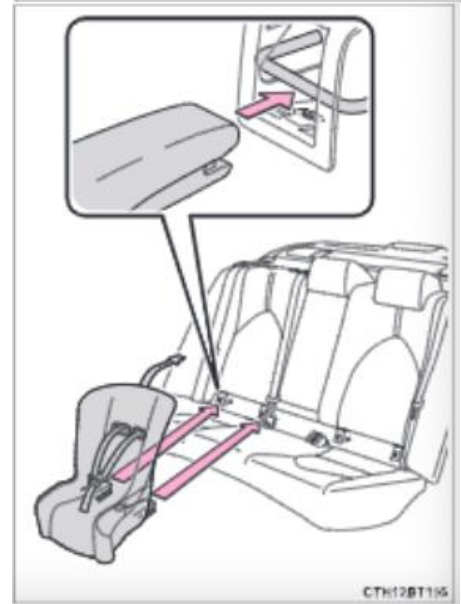

5. После установки системы безопасности для детей покачайте ее назад и вперед, чтобы убедиться в надежности ее фиксации (-> Стр. 59).

 ПРЕДУПРЕЖДЕНИЕ

- При установке системы безопасности для детей
Пожалуйста, соблюдайте следующие меры предосторожности.
Несоблюдение этих мер может стать причиной серьезных травм, вплоть до летального исхода.
 - Запрещается регулировать сиденье после установки системы безопасности для детей.
 - При использовании анкеров крепления убедитесь, что рядом с анкерами отсутствуют посторонние предметы и ремень ни за что не цепляется позади системы безопасности для детей.
 - Следуйте всем указаниям изготовителя по установке системы безопасности для детей.

Фиксация анкерами крепления (с использованием верхнего ремня)

■ Анкеры крепления (для верхнего ремня)

Анкеры крепления верхнего ремня предусмотрены для боковых задних сидений. Используйте анкеры крепления верхнего ремня при фиксации верхнего ремня.

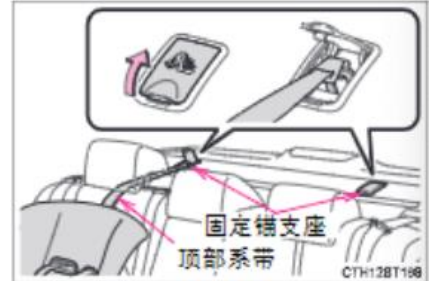

Анкеры крепления
Верхний ремень

■ Крепление верхнего ремня в анкерах крепления верхнего ремня

Устанавливайте систему безопасности для детей в соответствии с руководством по эксплуатации, поставляемом вместе с системой безопасности для детей.

1. Если подголовник мешает установке системы безопасности для детей или установке верхнего ремня и может быть снят, снимите его. Если нет, то приведите его в самое верхнее положение (-> Стр. 193).
2. Снимите крышку анкера крепления, зацепите крючок за анкер верхнего ремня и затяните верхний ремень. Убедитесь в том, что верхний ремень надежно закреплен (-> Стр. 59). При установке системы безопасности для детей с поднятым подголовником обязательно пропустите верхний ремень под подголовником.

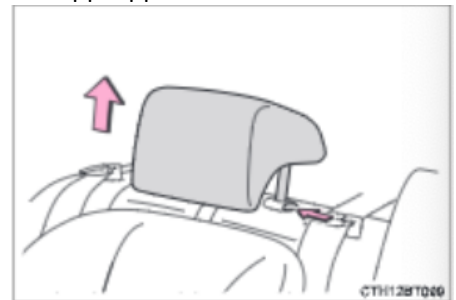

Верхний ремень Крюк



 **ПРЕДУПРЕЖДЕНИЕ**

- **При установке системы безопасности для детей**

Пожалуйста, соблюдайте следующие меры предосторожности.

Несоблюдение этих мер может стать причиной серьезных травм вплоть до летального исхода.

- Надежно закрепите верхний ремень и убедитесь, что ремень не перекручен.
- Не прикрепляйте верхний ремень ни к чему другому, кроме анкеров крепления верхнего ремня.
- Запрещается регулировать сиденье после установки системы безопасности для детей.
- Следуйте всем указаниям изготовителя по установке системы безопасности для детей.
- В случае установки системы безопасности для детей при поднятом подголовнике, после того как подголовник был поднят и анкерное крепление верхнего ремня закреплено, не опускайте подголовник.

 **ВНИМАНИЕ**

- Анкеры крепления (для верхнего ремня)
Если анкеры не используются, обязательно закройте крышки анкеров.
Если оставить их открытыми, то система может быть повреждена.

TOYOTA Connect

Функция TOYOTA Connect — это служба связи автомобиля, поддерживаемая по сети Интернет с использованием модуля передачи данных (DCM).

Все функции TOYOTA Connect, описанные в данном руководстве, актуальны на момент публикации руководства. В связи с постоянной работой над улучшением функций TOYOTA Connect содержание данного руководства может быть обновлено в любое время без предварительного уведомления.

Для получения подробной информации о функциях TOYOTA Connect обратитесь к авторизованному ритейлеру Toyota.

Не все функции Toyota Connect работоспособны на территории РФ и ЕАЭС

 ПРЕДУПРЕЖДЕНИЕ

- **При использовании TOYOTA Connect**
 - Из соображений безопасности не используйте систему во время вождения.
 - Использование системы во время вождения может привести к неправильной работе автомобиля и в результате стать причиной аварии. Используйте систему только когда автомобиль остановлен.
- **Примечание о помехах для работы электронного оборудования**
 - Данный блок DCM оснащен антенной для передачи данных. Люди с имплантированными кардиостимуляторами, устройствами для сердечной ресинхронизирующей терапии или имплантированными кардиовертерами-дефибрилляторами должны находиться на соответствующем расстоянии от антенн передачи данных. Радиоволны могут мешать правильной работе такого оборудования.
 - Система может установить связь с сервером, даже если пользовательское соглашение TOYOTA Connect не подписано. Пользователям прочих электронных медицинских устройств, отличных от имплантируемых кардиостимуляторов, устройств для сердечной ресинхронизирующей терапии или имплантируемых кардиовертеров-дефибрилляторов, следует проконсультироваться с производителем такого устройства о его использовании под воздействием радиоволн. Радиоволны могут оказывать непредсказуемое воздействие на работу такого медицинского устройства.

Описание функции TOYOTA Connect

Предоставляемые сервисы:

Сервис/основные особенности	Номер страницы
Экстренный вызов	Стр. 71
Оповещение о срабатывании сигнализации — Отслеживание при угоне	Стр. 84

■ Описание коммуникационного оборудования

Для передачи данных TOYOTA Connect использует модуль передачи данных (DCM).

При использовании функции экстренного вызова Вы также можете использовать DCM для телефонного звонка в TOYOTA Connect Center.

Модуль DCM использует антенны связи.

■ Соглашение TOYOTA Connect

Для получения подробной информации о соглашении TOYOTA Connect обратитесь к авторизованному ритейлеру Toyota.

■ Меры предосторожности при передаче данных

Во время передачи данных система TOYOTA Connect взаимодействует с сервером.

- Обратите внимание на следующие меры предосторожности и используйте систему надлежащим образом.
- Поскольку система осуществляет обмен данными посредством беспроводной радиоволновой связи, совершать звонки или передавать данные в местах, недоступных для радиоволн, невозможно.
- Также звонки или передача данных могут быть недоступны в местах со слабым сигналом.
- Время, необходимое для получения данных, может варьироваться в зависимости от состояния устройства, объема данных или уровня сигнала.
- Во время экстренного вызова другие функции TOYOTA Connect использовать нельзя (-> Стр. 71).

Экстренный вызов • Помощь на дороге**■ Экстренный вызов**

- Ложные экстренные вызовы могут быть наказуемы в соответствии с действующим законодательством, например, штрафом. Не используйте функцию экстренного вызова без причины.
- В некоторых случаях индикаторы могут неправильно отображать состояние системы. Например, если вы купили подержанный автомобиль, и предыдущий владелец все еще зарегистрирован в системе, то индикатор будет указывать на то, что экстренный вызов доступен, при том, что вы еще не регистрировались в системе.

**ПРЕДУПРЕЖДЕНИЕ****■ Информация о безопасности**

- Пожалуйста, придерживайтесь безопасного стиля вождения. Функция этой системы состоит в том, чтобы помочь сделать экстренный вызов в случае аварии (например, дорожно-транспортного происшествия или при необходимости неотложной медицинской помощи) и не обеспечивает никакой защиты водителя или пассажиров. В целях вашей безопасности соблюдайте меры безопасности при вождении и пристегивайтесь ремнями безопасности.
- В экстренной ситуации жизнь человека является наивысшим приоритетом.
- Если вы почувствовали запах гари или другой необычный запах, не оставайтесь внутри автомобиля — немедленно эвакуируйтесь в безопасную зону.

⚠ ПРЕДУПРЕЖДЕНИЕ

- Убедитесь, что индикатор экстренного вызова на панели горит зеленым.
- Устройство может не работать, если оно подверглось удару. При низком напряжении или отключении аккумулятора система не сможет получить доступ к оператору
- Иногда могут возникать трудности с подключением из-за плохого уровня сигнала или занятой линии, даже если вы находитесь в зоне охвата мобильной сети. В таких случаях сигнала может не быть, что делает невозможным экстренный вызов и обращение в службы экстренного реагирования.
- В таком случае свяжитесь с оператором другим способом, например, по ближайшему телефону-автомату.
- Экстренный вызов невозможно осуществить в ситуациях, описанных ниже. В таких случаях нужно обратиться к оператору другим способом, например, по ближайшему телефону-автомату:
 - Автомобиль находится вне зоны покрытия мобильной сети.
 - Неисправность или повреждение соответствующего оборудования (например, панель кнопки экстренного вызова, микрофоны, динамики, DCM, антенны или соединяющие оборудования провода).
 - Операция активации функции экстренного вызова не завершена, система не может выполнить экстренный вызов.
- Во время экстренного вызова система повторяет попытки соединения с оператором. Однако, если она не может соединиться с центром из-за слабого радиосигнала, система может не подключиться к сети, и вызов будет завершён без подключения. Красный индикатор на панели кнопки экстренного вызова будет мигать, указывая на то, что подключение не осуществилось. В целях безопасности не совершайте экстренный вызов во время управления автомобилем. Это может привести к потере контроля над управлением автомобилем, что может привести к ДТП. Остановите автомобиль и проверьте безопасность обстановки вокруг машины, прежде чем совершать экстренный вызов.

⚠ ПРЕДУПРЕЖДЕНИЕ

- При замене плавких предохранителей используйте только предохранители, отвечающие описанным стандартам. Использование других предохранителей может вызвать искрение или задымление, а также привести к возгоранию.
- Использование системы при задымлении или появлении необычного запаха может привести к пожару. Во избежание этого немедленно прекратите использование системы и обратитесь к авторизованному ритейлеру Toyota.

⚠ ВНИМАНИЕ**■ Информация о безопасности**

- Внутренняя конструкция данного оборудования очень сложна. Его самостоятельная разборка может привести к сбою системы. При обнаружении каких-либо повреждений или неисправностей немедленно обратитесь к авторизованному ритейлеру Toyota.
- Самостоятельная разборка или демонтаж каких-либо устройств, подключенных к системе, может привести к обрыву соединений, повреждению оборудования и т.д. В таком случае экстренный вызов будет невозможно осуществить. Если необходимо демонтировать какую-либо часть оборудования, обратитесь к авторизованному ритейлеру Toyota.
- Если динамик или микрофон повреждены, вы не сможете общаться с оператором во время экстренного вызова или в ходе проверки работы системы в ручном режиме. Если какая-либо часть оборудования повреждена, немедленно обратитесь к авторизованному ритейлеру Toyota.
- Функция экстренного вызова может не работать должным образом, если температура выходит за пределы диапазона, указанного ниже. В таком случае свяжитесь с оператором другим способом, например, по ближайшему телефону-автомату.
Диапазон рабочих температур: от -30 °C до 65 °C
- Фактическое местоположение автомобиля может отличаться от местоположения, переданного в TOYOTA Connect Center. Пожалуйста, свяжитесь с оператором центра, чтобы сообщить фактическое местоположение, какие-либо ориентиры и т.д.
- В ожидании ответа на вызов обязательно активируйте стояночный тормоз и заглушите двигатель, в случае возникновения опасности возгорания или прочих опасностей, либо если вам потребуется немедленно покинуть автомобиль.

Компоненты системы**1) Микрофон**

Используйте для общения через систему громкой связи во время экстренных вызовов или проверок работы системы в ручном режиме.

2) Кнопка «SOS»*

Нажмите, чтобы выполнить экстренный вызов вручную или для проверки работы системы в ручном режиме в рамках технического обслуживания.

3) Индикаторы панели кнопки (красный, зеленый)

Различные режимы свечения красного и зеленого индикаторов указывают на состояние системы, например, на текущий экстренный вызов или неисправность системы (-> Стр. 80).

*Расположение кнопки «SOS» может отличаться в разных автомобилях. Кнопок может быть две. При покупке автомобиля продавец пояснит какая кнопка подключена к ЭРА-ГЛОНАСС.

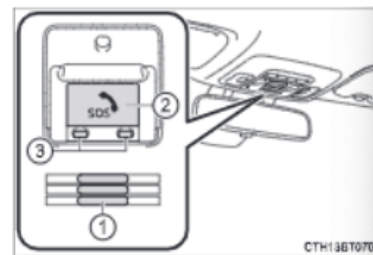
**⚠ ВНИМАНИЕ****■ При использовании панели кнопки экстренного вызова**

- Не подвергайте панель кнопки экстренного вызова воздействию жидкостей или ударам.
- Если панель кнопки экстренного вызова неисправна, экстренный вызов может быть невозможно выполнить или состояние системы может отображаться некорректно. Если панель кнопки экстренного вызова повреждена, обратитесь в авторизованному ритейлеру Toyota.
- В случае неисправности динамика или микрофона во время экстренного вызова или проверки в ручном режиме в рамках техосмотра связь с оператором **TOYOTA** будет невозможна. Если любое из устройств повреждено, обратитесь к авторизованному ритейлеру Toyota.

Выполнение экстренного вызова

В случае чрезвычайной ситуации, например, если необходима неотложная медицинская помощь, можно сделать экстренный вызов из автомобиля в TOYOTA Connect Center, нажав кнопку «SOS».

Если нажать кнопку «SOS» при включенном зажигании, экстренный вызов будет выполнен. Следуйте голосовым подсказкам и инструкциям оператора для совершения экстренного вызова.

- Порядок выполнения экстренного вызова описан ниже.
- Ознакомьтесь с последовательностью действий, чтобы не поддаваться панике, когда вам потребуется использовать систему.

1. Убедитесь, что индикатор экстренного вызова на панели горит зеленым.

2. Откройте крышку панели кнопки экстренного вызова и нажмите кнопку «SOS».

3. Подключившись к оператору, система инициирует экстренный вызов.

Если зеленый индикатор на панели кнопки экстренного вызова мигает, значит система работает нормально.

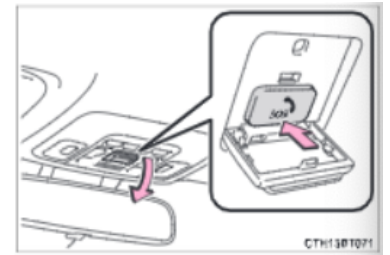

4. Система связывается для передачи данных, таких как текущее местоположение автомобиля.

5. После отправки данных система переходит в режим разговора. Используйте микрофон для разговора с оператором

6. Сообщите оператору, что произошло.

Сообщите оператору центра следующие сведения:

- Тип произошедшей аварии или поломки
- Сведения обо всех автомобилях и обо всех пострадавших
- Вам необходимо вызвать полицию или пожарных.

7. Если требуется вызвать полицию или пожарную службу, оператор свяжется с соответствующей службой. 8. Завершите вызов.

9. После завершения вызова система останется в режиме ожидания, чтобы получить ответный звонок от оператора и других служб экстренной помощи (приблизительно в течение 60 минут).

Все звонки в данной системе будут автоматически выполняться через систему громкой связи.

10. Режим ожидания ответного звонка завершен.

■ Экстренный вызов

- После получения от вас сведений оператор сообщит об этом в соответствующую экстренную службу. Сообщите оператору о возникшей ситуации.
- Пока система находится в режиме ожидания ответного звонка, любые другие вызовы на этот телефон, даже если они не связаны с экстренным вызовом, будут автоматически выполняться через систему громкой связи. Если вам перезвонят во время другого разговора по системе громкой связи, то входящий вызов от экстренной службы невозможно будет принять.
- Если в течение 60-минутного ожидания ответного звонка поступает вызов, режим ожидания ответного звонка продлевается еще на 60 минут. Все звонки, сделанные в это время, будут автоматически выполняться через систему громкой связи.
- Если в системе выводятся голосовые подсказки во время экстренного вызова, вы не сможете поговорить с оператором. После окончания голосовых подсказок поговорите с оператором и объясните оператору ситуацию.
- Во время экстренного вызова голосовая система автоматически отключается.

■ Проверка в ручном режиме

Проверка в ручном режиме в рамках технического обслуживания выполняется вручную. Во время проверки в ручном режиме можно выполнить следующие шаги.

- Техническое обслуживание и осмотр сопутствующего оборудования (проверка и ремонт соответствующего оборудования или проверка в рамках технического обслуживания после ремонта автомобиля).

78 1-3. Кнопка экстренного вызова

1. Подтверждение статуса входа в систему ЭРА-ГЛОНАСС .Переместите автомобиль на открытую местность.
Избегайте мест с препятствиями для связи, например, между высокими зданиями или в заводских помещениях.
2. Откройте крышку панели кнопки экстренного вызова.
3. Выключите зажигание.
4. Переведите переключатель двигателя в положение ON.
5. Когда на панели кнопки экстренного вызова загорятся красный и зеленый индикаторы, нажмите и удерживайте кнопку «SOS» в течение примерно 10 секунд.
6. Проверка в ручном режиме начата. Когда зеленый индикатор на панели кнопки экстренного вызова начнет мигать, отпустите кнопку «SOS».
7. При подключении система выполнит передачу данных для подтверждения следующей информации:
 - Запрос текущего местоположения
 - Выполнение проверки в ручном режиме
 - Подтверждение регистрации системы в TOYOTA Connect Center.
8. После отправки данных система переходит в режим разговора.
 - Используйте микрофон для разговора с оператором Оператор попросит вас назвать свои имя и фамилию. После подтверждения сведений оператор завершит вызов.
9. Проверка в ручном режиме выполнена.
 - Зеленый индикатор перестанет мигать, а индикатор на панели кнопки экстренного вызова будет показывать текущий статус системы.

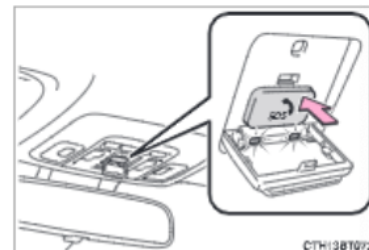

- Если система работает правильно, на панели кнопки экстренного вызова загорится зеленый индикатор (-> Стр. 80).



■ Проверка в ручном режиме

- Во время проверки в ручном режиме голосовая система автоматически отключается.
- Во время проверки в ручном режиме другие функции недоступны. Сначала завершите проверку в ручном режиме, затем переходите к использованию других функций.
- Во время проверки в ручном режиме не выключайте переключатель двигателя. Его выключение прервет проверку и она не будет завершена правильно. Если переключатель двигателя был выключен во время проверки, то запустите проверку в ручном режиме заново.
- В случае прерывания проверки зеленая лампочка на панели кнопки экстренного вызова не будет гореть. Если в этом случае зеленый индикатор панели кнопки экстренного вызова горит, обратитесь к авторизованному ритейлеру Toyota.



ВНИМАНИЕ

■ Проверка в ручном режиме

- Проверка в ручном режиме выполняется для подтверждения того, что сведения о местоположении автомобиля передаются оператору правильно. При выполнении проверки в ручном режиме избегайте расположения автомобиля в местах с препятствиями для хорошей связи (например, между высокими зданиями или внутри заводского цеха) выполняйте ее на открытой местности, где возможен прием сигналов GPS.
- Если при выполнении проверки в ручном режиме система не может подключиться, следуйте голосовым указаниям и повторите процедуру.
- В таком случае выключите переключатель двигателя, и когда красный индикатор перестанет мигать, начните процедуру проверки в ручном режиме заново.
- Если проверка в ручном режиме выполняется в зоне покрытия мобильной сети, но система не может подключиться, обратитесь к авторизованному ритейлеру Toyota.

Индикаторы панели кнопки экстренного вызова

Для индикации состояния системы используются зеленый и красный индикаторы на панели кнопки экстренного вызова.

Индикаторы на панели кнопки экстренного вызова		Рабочее состояние	Режим функционирования
Зеленый	Красный		
Горит	Не горит	Работает. (В зоне покрытия мобильной сети.)	Функция экстренного вызова доступна.
Не горит	Горит	Работает. (Вне зоны покрытия мобильной сети.)	Функция экстренного вызова недоступна. Войдите в зону покрытия мобильной сети для использования. Если индикация сохраняется в зоне покрытия мобильной сети, возможно устройство неисправно. Обратитесь к авторизованному ритейлеру Toyota.
Мигает	Не горит	Выполняется экстренный вызов.	Если индикация не меняется после завершения экстренного вызова, обратитесь к авторизованному ритейлеру Toyota.
		Выполняется проверка в ручном режиме.	Если индикация не меняется после завершения проверки в ручном режиме, обратитесь к авторизованному ритейлеру Toyota.

Индикаторы на панели кнопки экстренного вызова		Рабочее состояние	Режим функционирования
Зеленый	Красный		
Не горит	Мигает	Не удалось выполнить экстренный вызов.	Индикация изменится примерно через 10 секунд. Повторно выполните экстренный вызов
		Не удалось выполнить проверку в ручном режиме.	Переместитесь в зону покрытия мобильной сети и выполните проверку в ручном режиме (-> Стр. 77). Если индикация не изменилась, обратитесь к авторизованному ритейлеру Toyota.
		Неисправность оборудования системы.	Если индикация не возвращается в нормальное состояние, возможно, оборудование неисправно. Немедленно обратитесь к авторизованному ритейлеру Toyota.
Горит	Горит	Когда переключатель двигателя переводится в положение ON (около 5 секунд).	Если индикация продолжается 20 секунд и более, возможно оборудование вышло из строя. Обратитесь к авторизованному ритейлеру Toyota.
Не горит	Не горит	Переключатель двигателя выключен.	Если состояние индикатора сохраняется даже после включения переключателя двигателя, обратитесь к авторизованному ритейлеру Toyota.
		Оборудование не работает.	

Во время экстренного вызова или в случае сбоя экстренного вызова, даже если двигатель заглушен, индикатор на панели кнопки экстренного вызова будет гореть.

⚠ ПРЕДУПРЕЖДЕНИЕ**■ Индикаторы панели кнопки экстренного вызова**

- Если индикаторы панели экстренного вызова пребывают в одном из следующих состояний, это означает, что система экстренного вызова неисправна. В такой ситуации система может работать неправильно и экстренные вызовы выполнить невозможно. Незамедлительно обратитесь к авторизованному ритейлеру Toyota.
 - Примерно через 5 секунд после запуска двигателя и включения красного и зеленого индикаторов на панели кнопки экстренного вызова красный индикатор продолжает мигать.
 - После запуска двигателя красный и зеленый индикаторы панели кнопки экстренного вызова продолжают гореть.
 - Красный индикатор на панели кнопки экстренного вызова продолжает гореть, даже когда автомобиль находится в зоне покрытия мобильной сети.
 - После запуска двигателя ни красный, ни зеленый индикаторы на панели кнопки экстренного вызова не загораются.
- В некоторых случаях индикатор на панели кнопки экстренного вызова может неправильно отображать доступность функции экстренного вызова. Такое может произойти, если вы купили подержанный автомобиль и предыдущий владелец все еще зарегистрирован в системе. Тогда индикатор будет указывать на то, что экстренный вызов доступен, при том что вы еще не зарегистрировались в системе.

При выявлении каких-либо признаков неисправности

Если система не работает должным образом, обратитесь к таблице ниже и примите соответствующие меры.

Если система по-прежнему не работает должным образом, обратитесь к авторизованному ритейлеру Toyota.

При обнаружении какой-либо неисправности обязательно обратитесь к авторизованному ритейлеру Toyota для выполнения ремонта.

Признак	Причина	Метод устранения
Невозможно выполнить экстренный вызов.	Система запускает проверку сразу после включения зажигания.	Подождите, пока на панели кнопки экстренного вызова не загорится зеленый индикатор, нажмите кнопку «SOS», чтобы связаться с оператором (-> Стр. 75).
	Плохое качество сигнала.	Переместитесь в место с хорошим качеством сигнала и выполните проверку в ручном режиме (-> Стр. 77).
	Использование вне зоны покрытия мобильной сети.	
	Линия мобильной связи загружена.	Подождите несколько минут или переместитесь в место с хорошим качеством сигнала.
Красный или зеленый индикатор на панели кнопки экстренного вызова продолжает мигать, даже когда переключатель двигателя выключен.	Выполняется экстренный вызов.	Подождите около 60 минут, убедитесь, что зеленый индикатор на панели кнопки экстренного вызова перестал мигать. Если ответный вызов принят, индикатор перестанет мигать примерно через 60 минут после завершения вызова.
	Системе не удалось выполнить экстренный вызов.	Индикатор мигает около 10 секунд. Подождите около 10 секунд, убедитесь, что индикатор перестал мигать.

Оповещение о срабатывании сигнализации – Отслеживание при угоне

Это сервис обеспечения безопасности. В случае возникновения чрезвычайной ситуации вы будете уведомлены о чрезвычайной ситуации, произошедшей с вашим автомобилем, по телефону. Он также может сообщить местонахождение автомобиля и сообщить об угоне автомобиля в полицию.

■ Оповещение о срабатывании сигнализации*

Если система регистрирует срабатывание автоматической сигнализации, например, при взломе двери гаечным ключом, то оператор сообщит вам о возникновении нештатной ситуации по телефону.

- Если контактный номер не зарегистрирован, то функцию уведомления о срабатывании сигнализации использовать невозможно.
- Если аккумулятор автомобиля разряжен, то отправка уведомления о срабатывании сигнализации невозможна.
- Если температура внутри автомобиля слишком высокая, система может быть не в состоянии осуществлять передачу данных.
- Передача данных будет продолжаться до полного завершения. Однако, если выключить функцию TOYOTA Connect, то повторная отправка данных будет отменена, а передача данных будет отключена.
- Если сигнализация срабатывает два или более раз, но уведомления о срабатывании сигнализации не были отправлены, то отображается самый последний случай срабатывания.
- Во время экстренного вызова оповещение о срабатывании сигнализации не выполняется вплоть до окончания вызова.

ВНИМАНИЕ

■ **КНОПКА ЭКСТРЕННОГО ВЫЗОВА** используется по следующим причинам : отключение питания оборудования автомобиля или коммуникационного оборудования, система не может получить операционную информацию о срабатывании сигнализации

и определить местоположение автомобиля. Клиент несет личную ответственность за вред, причиненный жизни или здоровью, из-за следующих обстоятельств:

- оповещения о срабатывании сигнализации
- отслеживания при похищении.
- Выход из строя оборудования автомобиля.
- Автомобиль находится в месте, не пропускающем радиоволны.
- Аккумуляторная батарея автомобиля разряжена.

*Не все функции Toyota Connect работоспособны на территории РФ и ЕАЭС.

Иммобилайзер двигателя

В ключах автомобиля имеются встроенные микросхемы транспондера, которые не позволяют завести двигатель, если ключ не был предварительно зарегистрирован в бортовом компьютере автомобиля.

Выходя из автомобиля, никогда не оставляйте в нем ключи.

Данная система предназначена для предотвращения угона автомобиля, но не гарантирует абсолютную защиту от всех способов угона и полную безопасность автомобиля.

Автомобили без интеллектуальной системы доступа и пуска без ключа

После извлечения ключа из переключателя двигателя индикатор начинает мигать, показывая, что система работает.

После того как зарегистрированный ключ будет вставлен в переключатель двигателя, индикатор выключается, показывая, что система отключена.

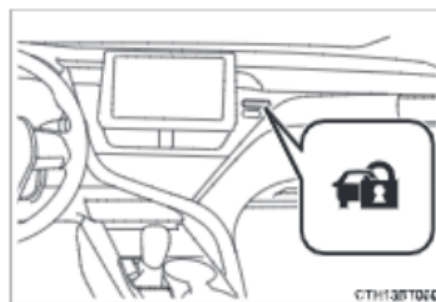

Автомобили с интеллектуальной системой доступа и пуска без ключа

После перевода переключателя двигателя в положение выключения (OFF) индикатор начинает мигать, показывая, что система работает.

После перевода переключателя двигателя в положение ACCESSORY или IGNITION ON индикатор выключается, показывая, что система отключена.

■ Техническое обслуживание системы

Система иммобилайзера автомобиля не требует обслуживания.

■ Условия, при которых могут возникнуть сбои в работе системы

- Если головка ключа находится в контакте с металлическим предметом.
- Если ключ находится рядом или касается ключа системы иммобилайзера другого автомобиля (ключ со встроенной микросхемой транспондера).

 **ВНИМАНИЕ**

■ **Обеспечение правильной работы системы**

Не модифицируйте не разбирайте систему. В случае изменения или демонтажа правильная работа системы не может быть гарантирована.

Сигнализация

При обнаружении проникновения в автомобиль противоугонная система подает световые и звуковые сигналы.

Если противоугонная система активирована, она срабатывает в следующих случаях:

- Автомобили без интеллектуальной системы доступа и пуска без ключа
 - Запертую дверь или багажник отпирают или открывают способом, отличным от использования беспроводного пульта дистанционного управления. (Двери снова автоматически запираются).
 - Открывание капота.
- Автомобили с интеллектуальной системой доступа и пуска без ключа
 - Запертую дверь или багажник отпирают или открывают способом, отличным от использования функции входа или беспроводного пульта дистанционного управления. (Двери снова автоматически запираются).
 - Открывание капота.

Активация противоугонной системы

Автомобили без интеллектуальной системы доступа и пуска без ключа

Закройте двери, багажник и капот и запирайте их с помощью беспроводного пульта дистанционного управления. Система сигнализации автоматически активируется через 9 секунд.

Автомобили с интеллектуальной системой доступа и пуска без ключа

Закройте двери, багажник и капот и запирайте их с помощью функции входа или беспроводного пульта дистанционного управления. Система сигнализации автоматически активируется через 9 секунд.

После активации системы световой индикатор перестает гореть постоянным светом и начинает мигать.

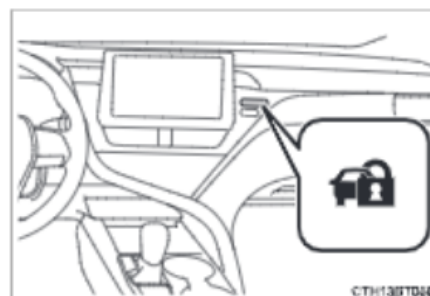

Отключение или остановка сигнализации противоугонной системы

Для отключения противоугонной системы или выключения ее сигналов выполните одно из нижеприведенных действий:

- Автомобили без интеллектуальной системы *доступа и пуска без ключа*
 - Откройте двери с помощью беспроводного пульта дистанционного управления или откройте багажник.
 - Заведите двигатель (через несколько секунд сигнализация отключится или остановится).
- Автомобили с интеллектуальной системой входа и запуска
 - Откройте двери с помощью функции доступа или беспроводного пульта дистанционного управления, или откройте багажник.
 - Заведите двигатель (через несколько секунд сигнализация отключится или остановится).

■ Обслуживание системы

Система сигнализации автомобиля не требует обслуживания.

■ Проверка перед запираем автомобиля

Во избежание неожиданного срабатывания противоугонной сигнализации и угона автомобиля обязательно выполните следующие действия:

- Убедитесь, что в автомобиле никого нет.
- Перед активацией противоугонной системы закройте боковые окна и люк или панорамный люк.
- Убедитесь, что в автомобиле не осталось ценных или личных вещей.

■ Срабатывание сигнализации

Сигнализация может сработать в следующих случаях (выключение сигнала отключает систему сигнализации):

- Автомобили без интеллектуальной системы *доступа и пуска без ключа*: отпирание двери ключом.
- Автомобили с интеллектуальной системой *доступа и пуска без ключа*: отпирание двери механическим ключом.
- Человек, находящийся внутри автомобиля, открывает дверь, багажник или капот, либо отпирает автомобиль.
- После запираания автомобиля выполняется подзарядка или замена аккумулятора (-> Стр. 512).

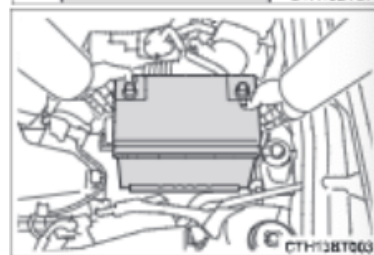

■ Запирание дверей, связанное с противоугонной системой

В зависимости от обстоятельств двери могут автоматически запираются для предотвращения несанкционированного проникновения в автомобиль в следующих ситуациях:

- Когда оставшийся в автомобиле человек отпирает дверь при активации сигнализации противоугонной системы.
- Когда активируется сигнализация противоугонной системы, а оставшийся в автомобиле человек отпирает дверь.
- При зарядке или замене аккумулятора.

⚠ ВНИМАНИЕ

■ Обеспечение правильной работы системы

Не модифицируйте не демонтируйте систему. В случае изменения или демонтажа правильная работа системы не может быть гарантирована.

Приборы	2
---------	---

2. Приборы

Предупреждающие световые сигналы и индикаторы	92
Приборы (с 4,2-дюймовым и 7-дюймовым дисплеем)	98
Приборы (с 12,3-дюймовым дисплеем)	102
Многофункциональный дисплей (4,2-дюймовый)	106
Многофункциональный дисплей (7-дюймовый)	119
Многофункциональный дисплей (12,3-дюймовый)	135
Проекционный дисплей	149

Предупреждающие световые сигналы и индикаторы

Контрольные лампы и индикаторы, расположенные на приборной панели, на центральной панели и на наружных зеркалах заднего вида, информируют водителя о состоянии различных систем автомобиля.

Для пояснительных целей на следующих иллюстрациях все индикаторы и контрольные лампы показаны во включенном состоянии.

- 4,2-дюймовый дисплей

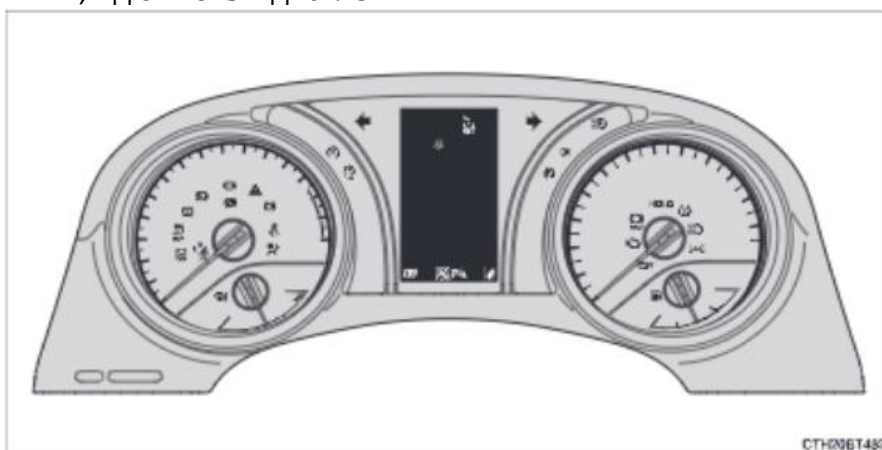

- 7-дюймовый дисплей























- 12,3-дюймовый дисплей



Контрольные лампы





















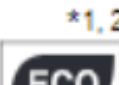

Контрольные лампы информируют водителя о сбоях в работе указанных систем автомобиля.

 ^{*1} (Красный)	Контрольная лампа тормозной системы (-> Стр. 482)	 ^{*1} (Красный/желтый)	Контрольная лампа системы электроусилителя рулевого управления (-> Стр. 484)
 ^{*1} (Желтый)	Контрольная лампа тормозной системы (-> Стр. 482)	 ^{*1} (При наличии) (Мигает или горит)	Контрольная лампа PCS (-> Стр. 484)
 ^{*1}	Контрольная лампа системы зарядки (-> Стр. 482)	 ^{*1, 2}	Индикатор отключения системы Start & Stop (-> Стр. 484)
 ^{*1}	Контрольная лампа низкого давления масла в двигателе (-> Стр. 482)	 ^{*1} (При наличии) (Желтый)	Индикатор LTA (-> Стр. 484)
 ^{*1}	Индикатор неисправности (-> Стр. 482)	 ^{*1}	Индикатор пробуксовывания (-> Стр. 484)
 ^{*1}	Контрольная лампа SRS (-> Стр. 483)	 ^{*1}	Контрольная лампа низкого уровня топлива (-> Стр. 485)
 ^{*1}	Контрольная лампа ABS (-> Стр. 483)	 ^{*1}	Индикатор напоминания о ремне безопасности водителя и переднего пассажира (-> Стр. 485)
 ^{*2}	Индикатор неправильной работы педали (-> Стр. 483)	 ^{*4}	Индикаторы напоминания о ремнях безопасности задних пассажиров (-> Стр. 485)
 ^{*1}	Индикатор стояночного тормоза (-> Стр. 483)	 ^{*1}	Главная контрольная лампа (-> Стр. 485)
 ^{*1, 3}	Индикатор работы системы удержания тормоза (-> Стр. 483)	 ^{*1}	Контрольная лампа давления в шинах (-> Стр. 485)

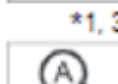
- *1: Эти индикаторы загораются при переводе переключателя двигателя в положение ON (автомобили без интеллектуальной системы доступа и пуска без ключа) или IGNITION ON (автомобили с интеллектуальной системой доступа и пуска без ключа) и указывают на выполнение самопроверки системы. После запуска двигателя или по прошествии нескольких секунд они гаснут. Если индикатор не включается или не гаснет, соответствующая система может быть неисправна. Обратитесь к авторизованному ритейлеру Toyota для осмотра автомобиля.
- *2: Эти индикаторы загораются на многофункциональном дисплее вместе с выводом сообщения.
- *3: Мигание этих индикаторов свидетельствует о наличии неисправности.
- *4: Эти индикаторы горят на центральной панели.

Индикаторы

Индикаторы информируют водителя о рабочем состоянии различных систем автомобиля.

	Индикатор указателей поворота (-> Стр. 251)		Индикатор круиз-контроля (-> Стр. 314)
	Индикатор задних фонарей (-> Стр. 259)	(При наличии)	
	Индикатор задних фонарей (-> Стр. 259)		Индикатор динамического радарного круиз-контроля (-> Стр. 314)
	Индикатор дальнего света фар (-> Стр. 259)	(При наличии)	
	Индикатор автоматического дальнего света фар (-> Стр. 262)		Индикатор круиз-контроля SET (-> Стр. 314)
(При наличии)		(При наличии)	
	Индикатор передних противотуманных фар (-> Стр. 266)		Контрольная лампа PCS (-> Стр. 284)
	Индикатор задних противотуманных фар (-> Стр. 266)		(При наличии)
	Индикатор экологичного движения (-> Стр. 116, 133, 147)		Индикатор системы Start & Stop (-> Стр. 330)
	Индикатор стояночного тормоза (-> Стр. 252)		(При наличии)
	Индикатор работы системы удержания тормоза (-> Стр. 256)		Индикатор отключения системы Start & Stop (-> Стр. 332)
	Индикатор состояния ожидания системы удержания тормоза (-> Стр. 256)		Индикатор LTA (-> Стр. 300)
		(При наличии)	
		(Белый)	
			Индикатор LTA (-> Стр. 285, 300)
		(При наличии)	
		(Зеленый)	
			Индикатор LTA (-> Стр. 300)
		(При наличии)	
		(Желтый)	
			Индикатор пробуксовывания (-> Стр. 341)



*1, 3

Индикатор VSC OFF
(-> Стр. 341)



(При наличии)

Индикатор режима Sport
(-> Стр. 355)



*5

Индикатор системы
противоугонной сигнализации
(-> Стр. 86, 88)



(При наличии)

Индикатор режима ECO MODE
(-> Стр. 355)



(При наличии)

Индикатор датчика системы
помощи при парковке Toyota
(-> Стр. 347)



*6

Индикатор низкой
температуры воздуха снаружи
автомобиля
(-> Стр. 98, 102)

*1: Эти индикаторы загораются при переводе переключателя двигателя в положение ON (автомобили без интеллектуальной системы доступа и пуска без ключа) или IGNITION ON (автомобили с интеллектуальной системой доступа и пуска без ключа) и указывают на выполнение самопроверки системы. После запуска двигателя или по прошествии нескольких секунд они гаснут. Если индикатор не включается или не гаснет, соответствующая система может быть неисправна. Обратитесь к авторизованному ритейлеру Toyota для осмотра автомобиля.

*2: Если система не используется, индикатор не загорается.

*3: Если система выключена, индикатор загорается.

*4: Мигание индикатора означает, что система работает.

*5: Эти индикаторы горят на центральной панели.

*6: Если температура воздуха снаружи автомобиля не превышает 3 °C, индикатор мигает в течение примерно 10 секунд, а затем горит ровным светом.



ПРЕДУПРЕЖДЕНИЕ

■ Если не загорается контрольная лампа одной из систем обеспечения безопасности движения

Если при запуске двигателя не загорается контрольная лампа какой-либо из систем обеспечения безопасности движения (например, контрольная лампа ABS и SRS), это может означать, что соответствующая система находится в неработоспособном состоянии и не сможет защитить вас в случае аварии, что может привести к серьезным травмам или летальному исходу. В такой ситуации немедленно обратитесь к авторизованному ритейлеру Toyota для проведения осмотра автомобиля.

Приборы (4,2-дюймовый и 7-дюймовый дисплей)

- 4,2-дюймовый дисплей

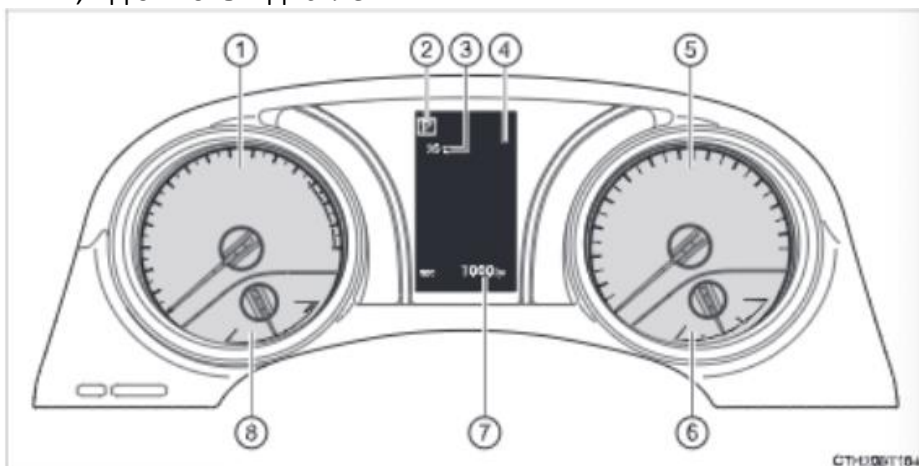

- 7-дюймовый дисплей

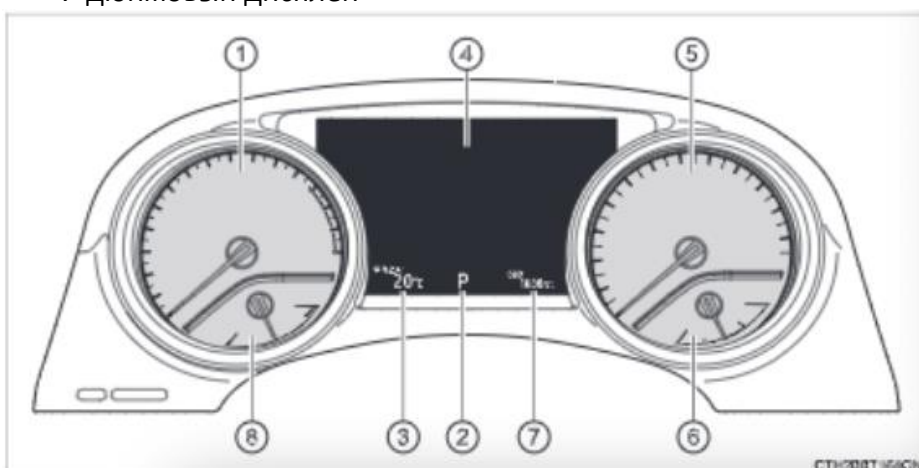

1) Тахометр

Показывает скорость вращения двигателя в оборотах в минуту.

2) Передача (-> Стр. 238, 244)

3) Температура воздуха снаружи автомобиля

Температура воздуха снаружи автомобиля отображается в диапазоне от -40 °С до 50 °С.

Если температура воздуха снаружи автомобиля не превышает 3 °С, загорается индикатор низкой температуры воздуха снаружи автомобиля.

4) Многофункциональный дисплей

Предоставляет водителю различную информацию, связанную с управлением автомобилем (-> Стр. 106, 119).

Отображает предупреждения в случае неполадок (-> Стр. 489).

5) Спидометр

6) Указатель уровня топлива

Отображение количества топлива в баке. В следующих ситуациях уровень топлива в баке может отображаться неправильно.

- После заправки небольшого количества топлива (около 5 л);
- При остановке автомобиля на дороге с уклоном или на склоне;
- При движении по склону или в повороте.

7) Одометр и маршрутный счетчик (-> Стр. 115, 131)

8) Указатель температуры охлаждающей жидкости

Показывает температуру охлаждающей жидкости двигателя.

Регулировка подсветки приборной панели:

Яркость подсветки приборной панели можно регулировать.

1) Снизить яркость

2) Повысить яркость

- Яркость подсветки приборной панели можно отрегулировать индивидуально для дневного и ночного режимов*.
- Однако в случае регулировки яркости подсветки при ярком наружном освещении и при включенных задних габаритных фонарях (регулировка подсветки дневного режима), одновременно будет отрегулирована и яркость подсветки в ночном режиме.

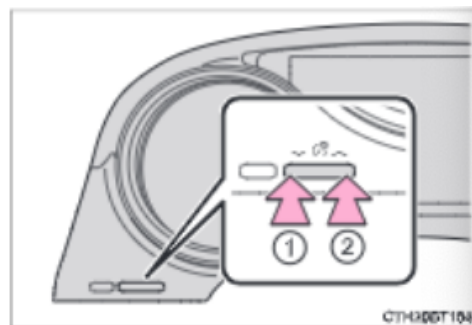

*: дневной и ночной режимы (-> Стр. 100)

■ Подсветка приборов и дисплея включается, когда:

- Автомобили без интеллектуальной системы доступа и пуска без ключа
– Переключатель двигателя находится в положении ON.
- Автомобили с интеллектуальной системой входа и запуска
– Переключатель двигателя находится в положении IGNITION ON.

■ Подсветка приборной панели (дневной режим и ночной режим)

- Яркость подсветки приборной панели можно изменять при помощи переключения на дневной или ночной режим.
 - Дневной режим: когда задние фонари выключены, либо задние фонари включены, но снаружи автомобиля светло.
 - Ночной режим: когда задние фонари горят и снаружи автомобиля темно.
- В ночном режиме яркость подсветки немного снижается (за исключением случаев, когда она была отрегулирована на максимальную яркость).

■ Отображение температуры воздуха снаружи автомобиля

В следующих ситуациях может отображаться неверное значение температуры воздуха снаружи автомобиля или изменение показаний может происходить дольше, чем обычно.

- При остановке или движении на низкой скорости (менее 25 км/ч)
- При резком изменении температуры снаружи автомобиля (при въезде в гараж, туннель и т.п. или выезде из них)
- Отображение «--» или «E» означает возможное наличие неисправности в системе. Обратитесь к авторизованному ритейлеру Toyota.

■ Указатель уровня топлива и индикатор запаса хода

Указатель уровня топлива и индикатор запаса хода взаимосвязаны. Если после дозаправки небольшого количества топлива показания указателя уровня топлива и индикатора запаса хода не обновляются, то для их обновления выполните следующие действия:

1. Остановите автомобиль на ровной поверхности.
Подождите, пока уровень топлива в баке стабилизируется.
2. Нажмите переключатель ODO/TRIP, чтобы между показаниями одометра и маршрутного счетчика переключиться на показания одометра.
3. Переведите переключатель двигателя в положение выключения.
4. *Автомобили без интеллектуальной системы доступа и пуска без ключа:*
Нажмите и удерживайте переключатель ODO/TRIP, одновременно переведите переключатель двигателя в положение «ON».
Автомобили с интеллектуальной системой доступа и пуска без ключа:
Нажмите и удерживайте переключатель ODO/TRIP, одновременно переведите переключатель двигателя в положение IGNITION ON.
5. Удерживайте переключатель ODO/TRIP нажатым в течение 5 секунд. Отпустите переключатель, когда цифры на одометре начнут мигать.
Показания одометра будут мигать примерно в течение 5 секунд, а затем будут отображаться в обычном режиме. Обновление показаний завершено.

 **ВНИМАНИЕ****■ Во избежание повреждения двигателя и его деталей**

- Не допускайте перехода стрелки тахометра в красную зону, указывающую максимальное число оборотов двигателя.
- Если стрелка указателя температуры охлаждающей жидкости двигателя находится в красной зоне (H), двигатель может перегреться. В таком случае немедленно остановите автомобиль в безопасном месте и проверьте двигатель после того, как он полностью охладится. (-> Стр. 515)

Приборы (12,3-дюймовый дисплей)

- Аналоговое отображение



- Цифровое отображение

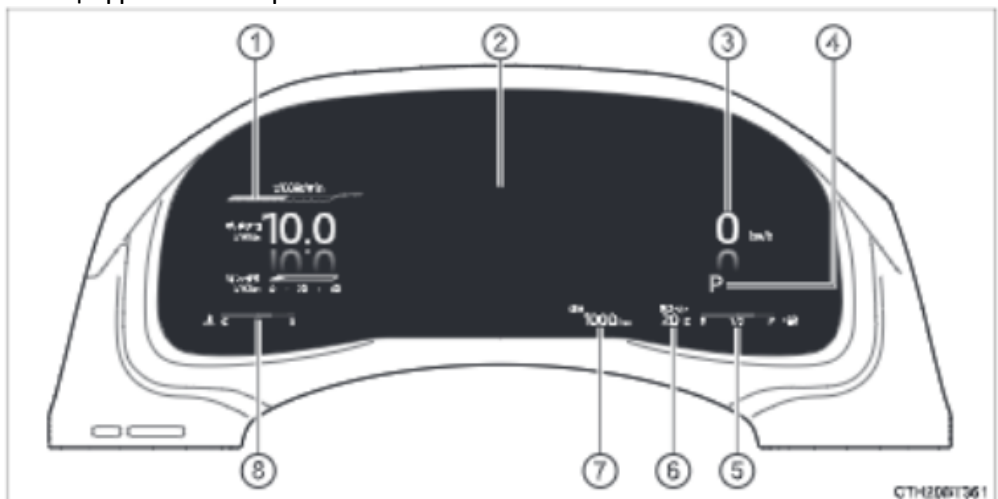

- 1) Тахометр
Показывает скорость вращения двигателя в оборотах в минуту (-> Стр. 104).
- 2) Многофункциональный дисплей
Предоставляет водителю различную информацию, связанную с управлением автомобилем (-> Стр. 135).
В случае неисправностей на экране отображаются предупреждающие сообщения (-> Стр. 489).
- 3) Спидометр
- 4) Передача (-> Стр. 238, 244)
- 5) Указатель уровня топлива
Отображение количества топлива в баке. В следующих ситуациях уровень топлива в баке может отображаться неправильно:
 - После заправки небольшого количества топлива (около 5 л);
 - При остановке автомобиля на дороге с уклоном или на склоне;
 - При движении по склону или в повороте.
- 6) Температура воздуха снаружи автомобиля
Температура воздуха снаружи автомобиля отображается в диапазоне от -40 °C до 50 °C. Если температура воздуха снаружи автомобиля не превышает 3 °C, загорается индикатор низкой температуры воздуха снаружи автомобиля.
- 7) Одометр и маршрутный счетчик (-> Стр. 145);
- 8) Указатель температуры охлаждающей жидкости
Показывает температуру охлаждающей жидкости двигателя.

Регулировка подсветки приборной панели

Яркость подсветки приборной панели можно регулировать.

1) Снизить яркость



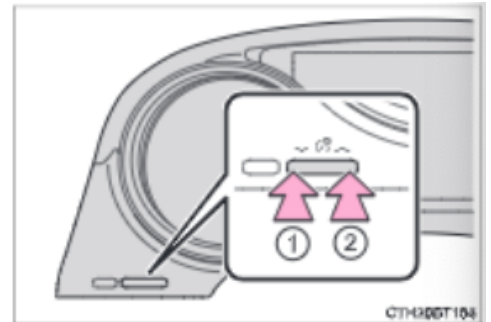

2) Повысить яркость

- Яркость подсветки приборной панели можно отрегулировать индивидуально для дневного и ночного режимов*.
- Однако в случае регулировки яркости подсветки при ярком наружном освещении и при включенных задних габаритных фонарях (регулировка подсветки дневного режима) одновременно будет отрегулирована и яркость подсветки в ночном режиме.



*: дневной и ночной режимы (-> Стр. 104)

Переключение режимов аналогового и цифрового отображения

1. С помощью переключателей управления приборами выберите .
2. Затем с помощью переключателей выберите .
3. Нажмите и удерживайте .
4. С помощью переключателей выберите «Вид приборов»
5. С помощью переключателей выберите «Аналоговый» или «Цифровой».
6. Нажмите , чтобы установить режим отображения.

■ Подсветка приборов и дисплея включается, когда

Переключатель двигателя находится в положении IGNITION ON.

■ Подсветка приборной панели (дневной режим и ночной режим)

- Яркость подсветки приборной панели можно изменять при помощи переключения на дневной или ночной режим.
 - Дневной режим: когда задние фонари выключены, либо задние фонари включены, но снаружи автомобиля светло.
 - Ночной режим: когда задние фонари горят и снаружи автомобиля темно.
- В ночном режиме яркость подсветки немного снижается (за исключением случаев, когда она была отрегулирована на максимальную яркость).

■ Функция отображения приборов

Можно выбрать аналоговый или цифровой режим отображения приборов (-> Стр. 104).

В зависимости от режима движения автомобиля («Обычный», «Экономичный», «Спортивный»), отображение приборов может изменяться.

■ Тахометр

В цифровом режиме в зависимости от режима движения автомобиля отображение тахометра меняется следующим образом.

- Обычный и Экономичный режимы



- Спортивный режим



■ Отображение температуры воздуха снаружи автомобиля

В следующих ситуациях может отображаться неверное значение температуры воздуха снаружи автомобиля или изменение показаний может происходить дольше, чем обычно.

- При остановке или движении на низкой скорости (менее 25 км/ч);
- При резком изменении температуры снаружи автомобиля (при въезде в гараж, туннель и т.п. или выезде из них);
- Отображение «--» или «E» означает возможное наличие неисправности в системе. Обратитесь к авторизованному ритейлеру Toyota.

■ Указатель уровня топлива и индикатор запаса хода

Указатель уровня топлива и индикатор запаса хода взаимосвязаны. Если после дозаправки небольшого количества топлива показания указателя уровня топлива и индикатора запаса хода не обновляются, то для их обновления выполните следующие действия:

1. Остановите автомобиль на ровной поверхности.
Подождите, пока уровень топлива в баке стабилизируется.
2. Нажмите переключатель ODO/TRIP, чтобы между показаниями одометра и маршрутного счетчика переключиться на показания одометра.
3. Переведите переключатель двигателя в положение выключения.
4. Нажмите и удерживайте переключатель ODO/TRIP, одновременно переведите переключатель двигателя в положение IGNITION ON.
5. Удерживайте переключатель ODO/TRIP нажатым в течение 5 секунд. Отпустите переключатель, когда показания одометра начнут мигать.
Показания одометра будут мигать примерно в течение 5 секунд, а затем будут отображаться в обычном режиме. Обновление показаний завершено.



ВНИМАНИЕ

■ Во избежание повреждения двигателя и его деталей

- Не допускайте перехода стрелки тахометра в красную зону, указывающую максимальное число оборотов двигателя.
- Если стрелка указателя температуры охлаждающей жидкости двигателя находится в красной зоне (H), двигатель может перегреться. В таком случае немедленно остановите автомобиль в безопасном месте и проверьте двигатель после того, как он полностью охладится (-> Стр. 515).

Многофункциональный дисплей (4,2 дюйма)

Описание функций

Многофункциональный дисплей служит для отображения различного типа сведений, связанных с вождением, таких как текущая температура снаружи автомобиля и т.д. С помощью многофункционального дисплея можно также изменять настройки дисплея и другие настройки.

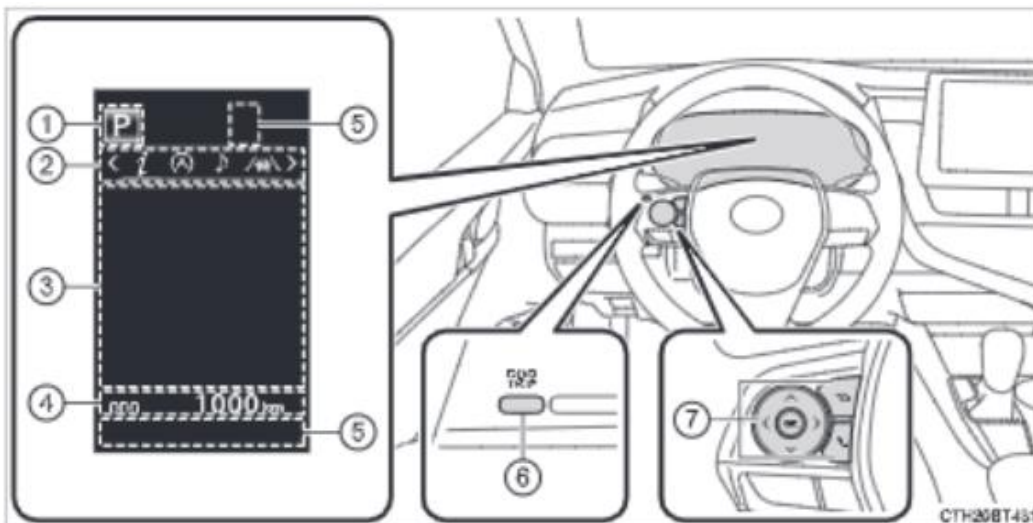

1) Передача (-> Стр. 238)

2) Область отображения значков меню
Отображение следующих элементов.

Когда ни один из значков меню не выбран, отображается температура снаружи автомобиля и часы.

- Значки меню (-> Стр. 108)
- Температура снаружи автомобиля (-> Стр. 98)
- Часы (-> Стр. 114)

3) Область отображения информации

При выборе различных значков меню на экран выводится различная информация. Кроме того, в некоторых ситуациях на экран выводятся всплывающие окна предупреждений или рекомендаций.

- Содержание значков меню (-> Стр. 108)
- Функция отображения рекомендаций (-> Стр. 115)
-  Время работы системы Start & Stop (текущее) (-> Стр. 330)
- Предупреждающие сообщения (-> Стр. 489)

- 4) Одометр/маршрутный счетчик (-> Стр. 115)
- 5) Индикаторы (-> Стр. 92)
- 6) Переключатель «ODO/TRIP» (-> Стр. 107)
- 7) Переключатели управления приборами (-> Стр. 107)

Использование многофункционального дисплея

◆ Использование области отображения информации

Управление областью отображения информации выполняется при помощи переключателей управления приборами.

1) Прокрутка экрана*, переключение отображаемой информации* и перемещение курсора

2) Нажатие: ввод/установка

Нажатие и удержание: сброс

3) Возврат к предыдущему разделу меню

При нажатии и удерживании отобразится первый экран выбранного значка меню.

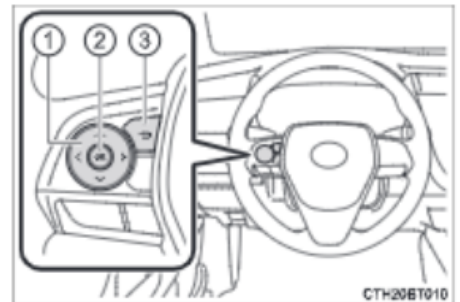

*: на экранах, на которых возможна прокрутка экрана и переключение отображаемой информации, отображается соответствующий значок (например, «стрелка»), обозначающий переключатель, который нужно использовать.

◆ Использование одометра/маршрутного счетчика

Элементами в этой области отображения можно управлять при помощи переключателя «ODO/TRIP».

Нажатие: переключение отображаемых элементов

При каждом нажатии на переключатель отображаемые элементы сменяются.

Нажатие и удержание, сброс

Выведите на экран необходимый маршрутный счетчик.

Нажмите и удерживайте переключатель, чтобы сбросить показания маршрутного счетчика.

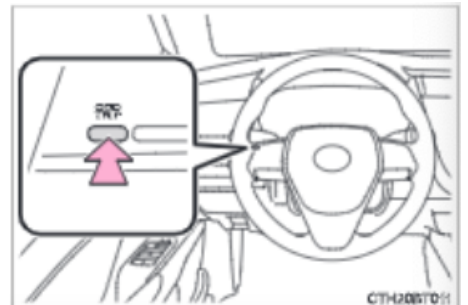

Значки меню

При выборе значка меню на экран выводится информация, имеющая отношение к этому значку.



Информация, связанная с вождением автомобиля (-> Стр. 109)

При выборе отображаются различные сведения, имеющие отношение к вождению автомобиля.



Сведения системы Start & Stop (-> Стр. 116, 330)

При выборе отображается статус работы системы Start & Stop.

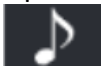

Отображение экрана аудиосистемы (при наличии)

Выберите данный пункт для активации выбора источника аудио или трека с помощью переключателей управления приборами.



Информации систем помощи водителю (при наличии)

Выберите данный пункт для отображения состояния следующих систем:

- Динамический радарный круиз-контроль в полном диапазоне скоростей (-> Стр. 314)
- LTA (система отслеживания полосы движения) (-> Стр. 300)



Отображение предупреждений (-> Стр. 489)

В случае обнаружения неисправности выберите данный значок, чтобы отобразить предупреждающие сообщения и меры устранения неисправностей.



Отображение настроек (-> Стр. 111)

Выберите, чтобы изменить настройки отображения приборов и других настроек.

Информация, связанная с вождением автомобиля ()

■ Информация о поездке (после запуска)

1) Средний расход топлива*

Отображается средний расход топлива с момента запуска двигателя.

2) Средняя скорость

Отображается средняя скорость автомобиля с момента запуска двигателя.

3) Пройденное время

Отображается время, прошедшее с момента последнего запуска двигателя

*: Отображаемый расход топлива является ориентировочным.

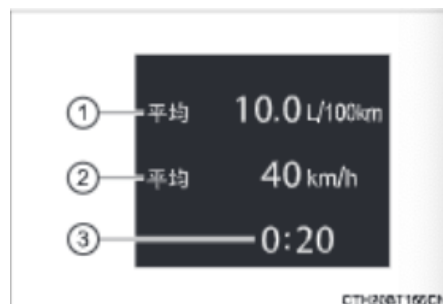

■ Всего (после сброса)

1) Текущий расход топлива

Отображается текущий расход топлива.

2) Средний расход топлива^{*1,2}

Отображается средний расход топлива с момента последнего сброса показаний.

3) Средняя скорость/пройденное время^{*1}



В зависимости от выбранных настроек в  отображается средняя скорость с момента последнего сброса или пройденное время с момента последнего сброса (-> Стр. 111).

*1: нажмите и удерживайте , чтобы сбросить данные о среднем расходе топлива и средней скорости/пройденного времени.

*2: Отображаемый расход топлива является ориентировочным.

■ **Топливный бак (после дозаправки)**

1) Запас хода^{*1, 2}

Отображается запас хода на оставшемся топливе.

2) Средний расход топлива^{*1, 3}

Отображается средний расход топлива с момента последней дозаправки.



*1: При дозаправке небольшого количества топлива отображаемые показания могут не обновиться.

Переведите переключатель двигателя в положение выключения перед дозаправкой. Если выполнять дозаправку, когда переключатель двигателя не переведен в положение выключения, то отображаемые показания могут не обновиться.

*2: Это расстояние определяется на основании среднего расхода топлива. Поэтому фактическое расстояние, которое может проехать автомобиль, может отличаться от отображаемого на дисплее.

*3: Отображаемый расход топлива является ориентировочным.

■ **Индикатор экологичного движения**

-> Стр. 116

■ **Спидометр**

Отображение скорости автомобиля.

■ **Давление в шинах (автомобили с функцией отображения давления в шинах)**

-> Стр. 430

■ **Пусто (нет элементов)**

Не отображается никаких сведений о поездке.

Отображение настроек **◆ Изменение настроек**

Используйте переключатели управления приборами на рулевом колесе для изменения настроек.

- С помощью кнопок < И > выберите .
- С помощью переключателей выберите нужный пункт меню.
- Измените настройки в соответствии со сведениями на экране.

◆ Настраиваемые элементы**■  LTA (система отслеживания полосы) (при наличии) (-> Стр. 300)**



Можно изменить следующие настройки системы LTA:

Элемент	Настройка	Описание
Удержание полосы движения	Вкл.	Выберите для включения или отключения функции удержания полосы.
	Выкл.	
Чувствительность сигнализации	Высокая	Выберите для задания чувствительности системы предупреждения о выходе за пределы полосы.
	Стандартная	
Рыскание	Вкл.	Выберите для включения или отключения предупреждения о рыскании автомобиля.
	Выкл.	
Чувствительность рыскания	Высокая	Выберите для задания чувствительности системы предупреждения о рыскании автомобиля.
	Стандартная	
	Низкая	



■  Система помощи при парковке (датчик системы помощи при парковке Toyota) (при наличии) (-> Стр. 347)

Элемент	Настройка	Описание
Датчик системы помощи при парковке Toyota	Вкл.	Выберите для включения или отключения датчика системы помощи при парковке Toyota.
	Выкл.	





■  Система PCS (система предаварийной безопасности) (при наличии) (-> Стр. 284)
Можно настроить следующие параметры системы предаварийной безопасности:

Элемент	Настройка	Описание
PCS	Вкл.	Выберите для включения или отключения системы предаварийной безопасности.
	Выкл.	
Чувствительность сигнализации	 Раннее	Выберите для изменения времени предупреждения перед столкновением.
	 Среднее	
	 Позднее	



■  DRCC (Динамический радарный круиз-контроль в полном диапазоне скоростей) (при наличии) (-> Стр. 314)

Элемент	Настройка	Описание
Снижение скорости при повороте	 Сильное	Выберите для изменения степени снижения скорости автомобиля при повороте.
	 Небольшое	
	Выкл.	

■ Настройки автомобиля

Элемент	Настройка	Описание
 Система Start & Stop (-> Стр. 330)		
 Длительность работы системы Start & Stop	Стандартное	Выберите для задания длительности работы системы Start & Stop при включенном переключателе «А/С» системы кондиционирования воздуха.
	Долгое	
Громкость сигнала датчика системы помощи при парковке Toyota	1 (низкая)	Выберите для задания громкости звукового сигнала, который подается при срабатывании системы помощи при парковке Toyota.
	2 (средняя)	
	3 (высокая)	
TPWS (система контроля давления в шинах) (-> Стр. 430)		
Задать давление в шинах (инициализация системы контроля давления в шинах)		Выберите для инициализации системы контроля давления в шинах. Для выполнения инициализации нажмите и удерживайте  . Перед выполнением инициализации отрегулируйте давление во всех шинах в соответствии с установленным уровнем (-> Стр. 432).
Замена колес (изменение набора идентификационных кодов датчиков системы контроля давления в шинах) (Для автомобилей без функции отображения давления в шинах)		Выберите для изменения набора идентификационных кодов датчиков системы контроля давления в шинах. Для активации этой функции следует зарегистрировать второй набор идентификационных кодов датчиков системы контроля давления в шинах у любого авторизованного ритейлера Toyota. Для получения дополнительной информации об изменении набора идентификационных кодов обратитесь к авторизованному ритейлеру Toyota (-> Стр. 433).
Замена колес (изменение набора идентификационных кодов датчиков системы контроля давления в шинах) (Для автомобилей с функцией отображения давления в шинах)		Выберите для регистрации набора идентификационных кодов датчиков в системе контроля давления в шинах. Для регистрации кодов нажмите и удерживайте  (-> Стр. 433).
Напоминание о задних сиденьях	Вкл.	Выберите для включения/выключения напоминания о задних сиденьях.
	Выкл.	

■ Настройки приборов

Элемент	Настройка	Описание
Язык		Выберите данный пункт для изменения языка интерфейса многофункционального дисплея.
Единицы измерения		Выберите данный пункт для изменения отображаемых единиц измерения.
 (Индикатор экологичного движения)	Вкл.	Выберите данный пункт для активации/отключения индикатора экологичного движения.
	Выкл.	
Информация о поездке (Всего [после сброса])	Средняя скорость	Выберите данный пункт для переключения отображения средней скорости/пройденного времени.
	Пройденное время	
Всплывающие окна	 Длительность работы	Выберите данный пункт для включения/выключения вывода всплывающих окон.
	 Статус	
	Регулировка яркости	
Часы	12/24-часовой формат	Выберите для настройки времени. С помощью кнопок  /  выберите 12- или 24-часовой режим отображения, а также изменить значения часов и минут.
	Часы	
	Минуты	
Настройки по умолчанию		Выберите, чтобы сбросить настройки приборов.

Одометр/маршрутный счетчик**■ Одометр**

Показывает общий пробег автомобиля.

■ Маршрутный счетчик А/Маршрутный счетчик В

Показывает пробег автомобиля с момента последнего обнуления счетчика. Счетчики «А» и «В» можно использовать для записи и отображения различных расстояний независимо друг от друга.

Для сброса показаний выберите счетчик, который необходимо обнулить, и нажмите и удерживайте переключатель «ODO/TRIP».

Функция рекомендаций

Рекомендации водителю отображаются в следующих ситуациях. Чтобы выбрать один из ответов на отображаемый совет или рекомендацию, используйте переключатели управления приборами.

Функцию рекомендаций можно включить/выключить (Персонально настраиваемые функции: -> Стр. 544).

■ Совет выключить фары

Если после выключения переключателя двигателя фары остаются включены в течение определенного периода времени, отображается сообщение с рекомендацией выключить фары. Когда переключатель света фар находится в положении AUTO, отображается сообщение с запросом, требуется ли выключить фары. Чтобы выключить фары, выберите «Да».

Если после выключения двигателя была открыта дверь водителя, это сообщение с рекомендацией не отображается.

■ Совет закрыть окна с электрическими стеклоподъемниками (связан с работой стеклоочистителей лобового стекла)

Если стеклоочистители лобового стекла работают, а окна с электрическими стеклоподъемниками открыты, отображается запрос водителю на закрытие окон. Чтобы закрыть все окна с электрическими стеклоподъемниками, выберите «Да».

■ **Совет закрыть окна с электрическими стеклоподъемниками (связан со скоростью автомобиля)**

Если автомобиль движется на высокой скорости в течение определенного времени с открытыми окнами, отобразится рекомендация с предложением закрыть окна. Чтобы закрыть все окна с электрическими стеклоподъемниками, выберите «Да».

Всплывающее окно сообщений системы Start & Stop

В некоторых ситуациях на экран могут выводиться кратковременные всплывающие окна со следующей информацией:

■ **Длительность работы системы Start & Stop**

Отображение текущего отрезка времени, в течение которого двигатель отключается системой Start & Stop.

■ **Уведомление о статусе работы системы Start & Stop**

Отображает статус работы системы Start & Stop. (-> Стр. 336)

■ **Индикатор экологичного движения**

1) **Индикатор экологичного движения**

Во время экологически благоприятного ускорения (экологичное движение) включается индикатор экологичного движения. Если ускорение выходит за пределы диапазона экологичного движения или автомобиль останавливается, индикатор гаснет.

2) **Отображение диапазона экологичного движения**

Рекомендуемый диапазон экологичного движения с учетом текущего значения коэффициента экологичного движения, основанного на ускорении.

3) **Коэффициент экологичного движения, вычисляемый на основе ускорения**

Если ускорение выходит за пределы диапазона экологичного движения, загорается правая сторона индикатора диапазона экологичного движения.

4) **Диапазон экологичного движения**

Индикатор экологичного движения не работает в следующих случаях:

- Рычаг управления трансмиссией находится в любом положении, кроме D.
- Скорость автомобиля составляет 130 км/ч или выше.

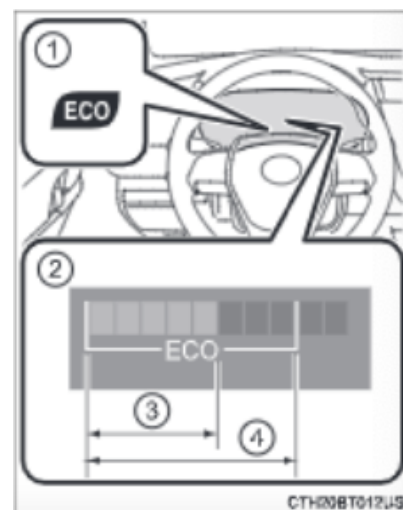

■ Приостановление отображения настроек

- Некоторые настройки невозможно изменить во время движения. Чтобы изменить настройки, остановите автомобиль в безопасном месте.
- Когда на многофункциональном дисплее появляется предупреждение, операции на экране настроек будут приостановлены.

■ Давление в шинах (автомобили с функцией отображения давления в шинах)

- После перевода переключателя двигателя в режим IGNITION ON необходимо подождать несколько минут, чтобы отобразилось давление в шинах. После регулировки давления в шинах также необходимо подождать несколько минут, чтобы давление в шинах отобразилось на экране.
- Если из-за радиоволновых помех невозможно получить информацию о положении шины, на экране будет отображаться «---».
- Давление в шинах изменяется в зависимости от температуры. Отображаемые значения могут отличаться от значений, полученных с помощью манометра.

■ Жидкокристаллический дисплей

На дисплее могут быть видны небольшие темные или светлые точки. Это особенность жидкокристаллического экрана, которая не свидетельствует о его неисправности — его можно продолжать использовать.

■ Персональная настройка

Некоторые функции можно настроить индивидуально (-> Стр. 111, 544).

⚠ ПРЕДУПРЕЖДЕНИЕ**■ Меры предосторожности при использовании во время движения**

- При использовании многофункционального дисплея во время движения обратите особое внимание на безопасность окружающей обстановки.
- Во время движения не смотрите на многофункциональный дисплей постоянно — так вы можете не заметить пешеходов и прочие объекты на дороге перед автомобилем.

■ Работа информационного дисплея при низкой температуре

Перед использованием жидкокристаллического информационного дисплея сначала прогрейте салон автомобиля. В условиях слишком низкой температуры экран дисплея может работать медленно, и смена информации на дисплее будет происходить с задержкой.

Например, будет задержка между переключением передач водителем и отображением на дисплее номера включенной передачи. В результате этой задержки водитель может снова понизить передачу, что может привести к быстрому и чрезмерному торможению двигателем стать причиной аварии, которая, в свою очередь, может привести к серьезным травмам или летальному исходу.

■ Меры предосторожности при настройке отображения

Поскольку при настройке отображения двигатель должен работать, автомобиль необходимо припарковать в хорошо вентилируемом месте. В замкнутом пространстве (например, в гараже) выхлопные газы, включая опасный угарный газ (СО), могут накапливаться и проникать в салон автомобиля. Это может привести к летальному исходу или серьезному ущербу для здоровья.

⚠ ВНИМАНИЕ**■ Во время настройки отображения**

Во избежание разряда аккумуляторной батареи при выполнении настройки отображения двигатель автомобиля должен работать.

Многофункциональный дисплей (7 дюймов)**Описание функций**

Многофункциональный дисплей служит для отображения различного типа сведений, связанных с вождением, таких как текущая температура снаружи автомобиля и т.д. С помощью многофункционального дисплея можно также изменять настройки дисплея и другие настройки.

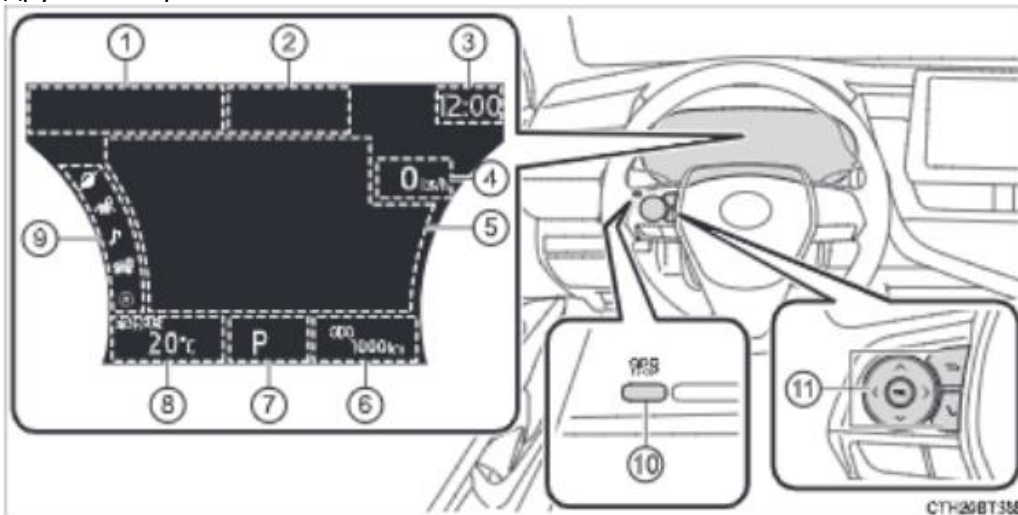

1) Индикаторы (-> Стр. 92)

2) Область отображения сведений систем помощи водителю

Отображение статуса работы следующих систем:

- Динамический радарный круиз-контроль в полном диапазоне скоростей (-> Стр. 314)
- LTA (система отслеживания полосы) (-> Стр. 300)

3) Часы (-> Стр. 130)

4) Спидометр

Отображение спидометра можно включить/выключить в разделе меню  на многофункциональном дисплее (-> Стр. 126)

- 5) Область отображения информации
При выборе различных значков меню, на экран выводится соответствующая информация. Кроме того, в некоторых ситуациях на экран выводятся всплывающие окна предупреждений или рекомендаций.
 - Содержание значков меню (-> Стр. 122)
 - Функция отображения рекомендаций (-> Стр. 132)
 - Время работы системы Stop & Start (-> Стр. 330)
 - Предупреждающие сообщения (-> Стр. 489)
- 6) Одометр/маршрутный счетчик (-> Стр. 131)
- 7) Передача (-> Стр. 238, 244)
- 8) Температура снаружи автомобиля (-> Стр. 98)
- 9) Значки меню (-> Стр. 122)
- 10) Переключатель «ODO/TRIP» (-> Стр. 121)
- 11) Переключатели управления приборами (-> Стр. 121)

Использование многофункционального дисплея**◆ Использование области отображения информации**

Управление областью отображения информации выполняется при помощи переключателей управления приборами.

- 1) Прокрутка экрана*, переключение отображаемой информации* и перемещение курсора
 - 2) Нажатие: ввод/установка
 - Нажатие и удержание: сброс
 - 3) Возврат к предыдущему разделу меню
- При нажатии и удерживании отобразится первый экран выбранного значка меню.

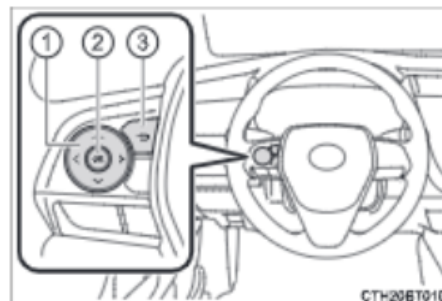

*: на экранах, на которых возможна прокрутка экрана и переключение отображаемой информации, отображается соответствующий значок (например, «стрелка»), обозначающий переключатель, который нужно использовать.

◆ Использование одометра/маршрутного счетчика

Элементами в этой области отображения можно управлять при помощи переключателя «ODO/TRIP»

Нажатие: переключение отображаемых элементов

При каждом нажатии на переключатель отображаемые элементы сменяются.

Нажатие и удержание, сброс

Выведите на экран необходимый маршрутный счетчик. Нажмите и удерживайте переключатель, чтобы сбросить показания маршрутного счетчика.

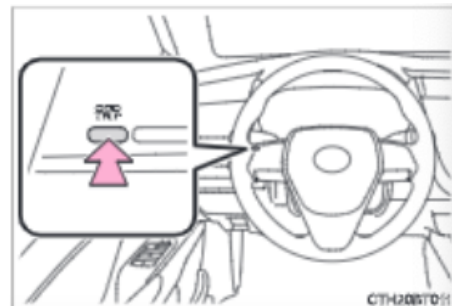

Значки меню

При выборе значка меню на экран выводится информация, имеющая отношение к этому значку.



Отображение предупреждений (-> Стр. 489)

Данный значок отображается только в случае наличия предупреждающих сообщений. В случае обнаружения неисправности выберите данный значок, чтобы просмотреть предупреждающие сообщения и меры устранения неисправностей.



Информация о режиме экологичного движения (-> Стр. 123)

Выберите для отображения информации о расходе топлива в различных форматах.



Информации систем помощи водителю

При выборе данного значка можно выполнить следующие действия:

Отображение статуса работы следующих систем:

- Динамический радарный круиз-контроль в полном диапазоне скоростей (-> Стр. 314)
- LTA (система отслеживания полосы движения) (-> Стр. 300)

Отображение следующей информации о системе навигации:

- Ведение по маршруту
- Отображение компаса



Отображение экрана аудиосистемы (при наличии)

Выберите данный пункт для активации выбора источника аудио или трека с помощью переключателей управления приборами.



Отображение информации об автомобиле

При выборе данного значка можно выполнить следующие действия:

Отображение следующих сведений:

- Давление в шинах (автомобили с функцией отображения давления в шинах) (-> Стр. 430)

Включение/выключение следующих систем:

- Система помощи при парковке (датчик системы помощи при парковке Toyota) (-> Стр. 347)

Система также можно включить/выключить в разделе меню 



Отображение настроек (-> Стр. 126)

Выберите, чтобы изменить настройки отображения приборов и других настроек.

Информация о режиме экологичного движения ()

■ Расход топлива

- 1) Текущий расход топлива
Показывает текущий мгновенный расход топлива.
- 2) Средний расход топлива (после последнего запуска)
Отображение среднего расхода топлива после запуска двигателя. *1
- 3) Запас хода
Показывает запас хода на оставшемся топливе. *2, 3
- 4) Виджеты *4



С помощью изменения настроек отображения виджетов и расхода топлива в разделе меню  можно вывести на экран следующие элементы (-> Стр. 126):

Элементы, которые можно вывести на экран		Содержание
Виджет	Вид отображения расхода топлива	
Средняя скорость автомобиля	Текущая поездка (после запуска)	Отображается средняя скорость автомобиля с момента последнего запуска.
	Общая (после сброса)	Отображается средняя скорость автомобиля с момента последнего сброса показаний*5
Расстояние	Текущая поездка (после запуска)	Отображается расстояние, пройденное с момента последнего запуска двигателя.
	Общее (после сброса)	Отображается расстояние, пройденное с момента последнего сброса показаний*5
Пройденное время	Текущая поездка (после запуска)	Отображается время, прошедшее с момента последнего запуска двигателя.
	Общее (после сброса)	Отображается время, прошедшее с момента последнего сброса показаний*5

5) Средний расход топлива

На экране настроек отображения расхода топлива в разделе меню  можно изменить отображение следующих элементов (см. ниже) (-> Стр. 126).

- **Общий (после сброса)**
Отображается средний расход топлива с момента последнего сброса показаний^{*1, 5}
- **Топливный бак (после дозаправки)**
Отображается средний расход топлива с момента дозаправки^{*1, 2}

*1: Отображаемое значение расхода топлива является ориентировочным.

*2: При дозаправке небольшого количества топлива отображаемые показания могут не обновиться.

Переведите переключатель двигателя в положение выключения перед дозаправкой. Если выполнять дозаправку, когда переключатель двигателя не переведен в положение выключения, то отображаемые показания могут не обновиться.

*3: Это расстояние определяется на основании среднего расхода топлива. Поэтому фактическое расстояние, которое может проехать автомобиль, может отличаться от отображаемого на дисплее.

*4: По умолчанию не отображается.

*5: Во время отображения данных показаний нажмите и удерживайте , чтобы сбросить эти показания.

■ Индикатор экологичного движения

- **Индикатор экологичного движения**
-> Стр. 133
- **Запас хода**

Показывает запас хода на оставшемся топливе.

При дозаправке небольшого количества топлива отображаемые показания могут не обновиться.

Переведите переключатель двигателя в положение выключения перед дозаправкой. Если выполнять дозаправку, когда переключатель двигателя не переведен в положение выключения, то отображаемые показания могут не обновиться.

Это расстояние определяется на основании среднего расхода топлива. Поэтому фактическое расстояние, которое может проехать автомобиль, может отличаться от отображаемого на дисплее.

■ Отображение спидометра/запаса хода

1) Отображение спидометра

Отображение скорости автомобиля.

2) Запас хода

Отображение запаса хода на оставшемся топливе.

При дозаправке небольшого количества топлива отображаемые показания могут не обновиться.

Переведите переключатель двигателя в положение выключения перед дозаправкой.



Если выполнять дозаправку, когда переключатель двигателя не переведен в положение выключения, то отображаемые показания могут не обновиться.

Это расстояние определяется на основании среднего расхода топлива. Поэтому фактическое расстояние, которое может проехать автомобиль, может отличаться от отображаемого на дисплее.



Отображение настроек **◆ Изменение настроек**

Используйте переключатели управления приборами на рулевом колесе для изменения настроек.

1. С помощью кнопок < И > выберите .
2. С помощью переключателей выберите нужный пункт меню.
3. Нажмите или удерживайте .

Настройки, доступные при нажатии и удерживании  могут различаться. Следуйте указаниям на дисплее.



◆ Настраиваемые элементы**■  LTA (система отслеживания полосы) (при наличии) (-> Стр. 300)**

Нажмите и удерживайте , чтобы изменить следующие настройки:

Элемент	Настройка	Описание
Отслеживание центрального положения	Вкл.	Выберите для включения или отключения функции движения по центру полосы.
	Выкл.	
Чувствительность сигнализации	Высокая	Выберите для задания чувствительности системы предупреждения о выходе за пределы полосы.
	Стандартная	
Рыскание	Вкл.	Выберите для включения или отключения предупреждения о рыскании автомобиля.
	Выкл.	
Чувствительность рыскания	Высокая	Выберите для задания чувствительности системы предупреждения о рыскании автомобиля.
	Стандартная	
	Низкая	



■  Система PCS (система предаварийной безопасности) (при наличии) (-> Стр. 284)

Нажмите и удерживайте , чтобы изменить следующие настройки:

Элемент	Настройка	Описание
PCS	Вкл.	Выберите для включения или отключения системы предаварийной безопасности.
	Выкл.	
Чувствительность сигнализации	 Раннее	Выберите для изменения времени предупреждения перед столкновением.
	 Среднее	
	 Позднее	

■  DRCC (Динамический радарный круиз-контроль в полном диапазоне скоростей) (при наличии) (-> Стр. 314)

Нажмите и удерживайте , чтобы изменить следующие настройки:

Элемент	Настройка	Описание
Снижение скорости при повороте	 Сильное	Выберите для изменения степени снижения скорости автомобиля при повороте.
	 Небольшое	
	Выкл.	

■  Система помощи при парковке (Датчик системы помощи при парковке Toyota) (-> Стр. 347)

Нажмите  для включения/выключения датчика системы помощи при парковке Toyota:

Элемент	Настройка	Описание
Датчик системы помощи при парковке Toyota	Вкл.	Выберите для включения или отключения датчика системы помощи при парковке Toyota.
	Выкл.	

Нажмите и удерживайте , чтобы изменить следующие настройки:







Элемент	Настройка	Описание
Громкость сигнала датчика системы помощи при парковке Toyota	1 (низкая)	Выберите для задания громкости звукового сигнала, который подается при срабатывании системы помощи при парковке Toyota.
	2 (средняя)	
	3 (высокая)	

■  HUD (проекционный дисплей) (-> Стр. 149)

Нажмите  для включения/выключения проекционного дисплея:





Элемент	Настройка	Описание
HUD	Вкл.	Выберите для включения или отключения проекционного дисплея.
	Выкл.	

Нажмите и удерживайте , чтобы изменить следующие настройки:

Элемент	Настройка	Описание
Яркость/расположение HUD		Выберите для регулировки яркости/расположения проекционного дисплея. <ul style="list-style-type: none"> • Используйте переключатели   для регулировки яркости дисплея. • Используйте переключатели   для регулировки расположения дисплея
Помощь при вождении HUD	Настройки тахометра	Выбор отображения одного из следующих элементов: <ul style="list-style-type: none"> • Индикатор экологичного движения • Тахометр • Пусто
	Система навигации	Выберите, чтобы выключить/выключить их отображение на дисплее.
	Помощь водителю	
	Компас	
Поворот		Выберите, чтобы отрегулировать угол расположения проекционного дисплея. Используйте переключатели   для регулировки угла дисплея.

■ Настройки автомобиля



Нажмите и удерживайте , чтобы изменить следующие настройки:

Элемент	Настройка	Описание
 Система Start & Stop (-> Стр. 330)		
 Длительность работы системы Stop & Start	Стандартное	Выберите для задания длительности работы системы Start & Stop при включенном переключателе «А/С» системы кондиционирования воздуха.
	Долгое	
TPWS (система контроля давления в шинах) (-> Стр. 430)		
Задать давление в шинах (инициализация системы контроля давления в шинах)		Выберите для инициализации системы контроля давления в шинах. Для выполнения инициализации нажмите и удерживайте  . Перед выполнением инициализации отрегулируйте давление во всех шинах в соответствии с установленным уровнем (-> Стр. 432).
Замена колес (регистрация идентификационных кодов датчиков системы контроля давления в шинах)		Выберите для регистрации набора идентификационных кодов датчиков в системе контроля давления в шинах. Для регистрации кодов нажмите и удерживайте  (-> Стр. 433).
Напоминание о задних сиденьях (-> Стр. 169)	Вкл.	Выберите для включения/выключения напоминания о задних сиденьях.
	Выкл.	

■ Настройки приборов

Нажмите и удерживайте , чтобы изменить следующие настройки:

Элемент	Настройка	Описание
Язык		Выберите данный пункт для изменения языка интерфейса многофункционального дисплея.
Единицы измерения		Выберите данный пункт для изменения отображаемых единиц измерения.
 (Индикатор экологичного движения)	Вкл.	Выберите данный пункт для активации/отключения индикатора экологичного движения (-> Стр. 133).
	Выкл.	
Спидометр	Вкл.	Выберите данный пункт для включения/выключения отображения спидометра.
	Выкл.	
Виджеты	Выкл.	Пусто
	Средняя скорость	Выберите данный пункт для изменения отображаемых виджетов.
	Расстояние	
	Пройденное время	
Вид расхода топлива	Текущая поездка (после запуска)* ¹	Выберите данный пункт для изменения режима отображения среднего расхода топлива и элементов отображения в качества виджетов.
	Общий (после сброса)* ¹	
	Топливный бак (после дозаправки)* ²	
Выключение многофункционального дисплея		Выберите данный пункт для выключения многофункционального дисплея. Для повторного включения многофункционального дисплея нажмите любой переключатель направления ( /  /  / ).
Всплывающие окна	Указания по перекресткам (при наличии)	Выберите данный пункт для включения/выключения вывода всплывающих окон.
	Входящие вызовы	
	 Длительность работы	
	 Статус	
	Регулировка яркости	

Элемент	Настройка	Описание
Часы	12/24- часовой формат	Выберите для настройки времени. С помощью кнопок  /  выберите 12- или 24-часовой режим отображения, а также изменить значения часов и минут.
	Часы	
	Минуты	
Настройки по умолчанию		Выберите, чтобы сбросить настройки приборов.

*1: При выборе этого элемента изменяется только виджет.

*2: При выборе этого элемента отображение виджета будет выключено.

Одометр/маршрутный счетчик

■ Одометр

Показывает общий пробег автомобиля.

■ Маршрутный счетчик А/Маршрутный счетчик В

Показывает пробег автомобиля с момента последнего обнуления счетчика.

Счетчики «А» и «В» можно использовать для записи и отображения различных расстояний независимо друг от друга.

Для сброса показаний выберите счетчик, который необходимо обнулить, и нажмите и удерживайте переключатель «ODO/TRIP»

Функция рекомендаций

Рекомендации водителю отображаются в следующих ситуациях. Чтобы выбрать один из ответов на отображаемый совет или рекомендацию, используйте переключатели управления приборами.

Функцию рекомендаций можно включить/выключить (Персонально настраиваемые функции: -> Стр. 544).

■ Совет выключить фары

Если после выключения переключателя двигателя фары остаются включены в течение определенного периода времени, отображается сообщение с рекомендацией выключить фары. Когда переключатель света фар находится в положении «АУТО», отображается сообщение с запросом, требуется ли выключить фары. Чтобы выключить фары, выберите «Да».

Если после выключения двигателя была открыта дверь водителя, это сообщение с рекомендацией не отображается.

■ Совет закрыть окна с электрическими стеклоподъемниками (связан с работой стеклоочистителей лобового стекла)

Если стеклоочистители лобового стекла работают, а окна с электрическими стеклоподъемниками открыты, отображается запрос водителю на закрытие окон. Чтобы закрыть все окна с электрическими стеклоподъемниками, выберите «Да».

■ Совет закрыть окна с электрическими стеклоподъемниками (связан со скоростью автомобиля)

Если автомобиль движется на высокой скорости в течение определенного времени с открытыми окнами, отобразится рекомендация с предложением закрыть окна. Чтобы закрыть все окна с электрическими стеклоподъемниками, выберите «Да».

Всплывающее окно сообщений системы Start & Stop

В некоторых ситуациях на экран могут выводиться кратковременные всплывающие окна со следующей информацией:

■ Длительность работы системы Start & Stop

Отображение текущего отрезка времени, в течение которого двигатель отключается системой Start & Stop.

■ Уведомление о статусе работы системы Start & Stop

Отображает статус работы системы Start & Stop (-> Стр. 336).

■ Индикатор экологичного движения

1) Индикатор экологичного движения

Во время экологически благоприятного ускорения (экологичное движение) включается индикатор экологичного движения. Если ускорение выходит за пределы диапазона экологичного движения или автомобиль останавливается, индикатор гаснет.

2) Отображение диапазона экологичного движения

Рекомендуемый диапазон экологичного движения с учетом текущего значения коэффициента экологичного движения, основанного на ускорении.

3) Коэффициент экологичного движения, вычисляемый на основе ускорения

Если ускорение выходит за пределы диапазона экологичного движения, загорается правая сторона индикатора диапазона экологичного движения.

4) Диапазон экологичного движения

Индикатор экологичного движения не работает в следующих случаях:

- Рычаг управления трансмиссией находится в любом положении, кроме D.
- При использовании подрулевого переключателя (при наличии)
- Не выбран ни обычный режим, ни режим экологичного движения. (при наличии)

(-> Стр. 355)

- Скорость автомобиля составляет 130 км/ч или выше.

■ Приостановление отображения настроек

- Некоторые настройки невозможно изменить во время движения. Чтобы изменить настройки, остановите автомобиль в безопасном месте.
- Когда на многофункциональном дисплее появляется предупреждение, операции на экране настроек будут приостановлены.

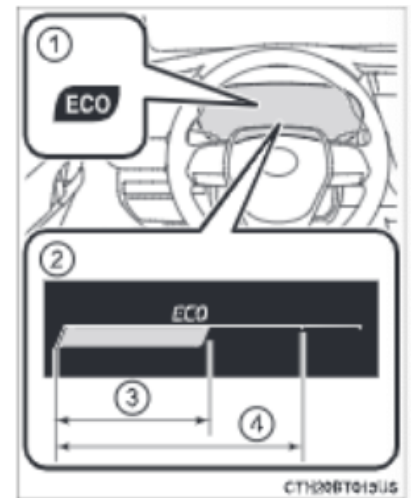

■ Давление в шинах

- После перевода переключателя двигателя в режим IGNITION ON необходимо подождать несколько минут, чтобы отобразилось давление в шинах. После регулировки давления в шинах также необходимо подождать несколько минут, чтобы давление в шинах отобразилось на экране.
- Если из-за радиоволновых помех невозможно получить информацию о положении шины, на экране будет отображаться «---».
- Давление в шинах изменяется в зависимости от температуры. Отображаемые значения могут отличаться от значений, полученных с помощью манометра.

■ Жидкокристаллический дисплей

На дисплее могут быть видны небольшие темные или светлые точки. Это особенность жидкокристаллического экрана, которая не свидетельствует о его неисправности — его можно продолжать использовать.

■ Персональная настройка

Некоторые функции можно настроить индивидуально (-> Стр. 111, 544).

ПРЕДУПРЕЖДЕНИЕ

■ Меры предосторожности при использовании во время движения

- При использовании многофункционального дисплея во время движения обратите особое внимание на безопасность окружающей обстановки.
- Во время движения не смотрите на многофункциональный экран постоянно — так вы можете не заметить пешеходов и прочие объекты на дороге перед автомобилем.

■ Работа информационного дисплея при низкой температуре

Перед использованием жидкокристаллического информационного дисплея сначала прогрейте салон автомобиля. В условиях слишком низкой температуры экран дисплея может работать медленно и смена информации на дисплее будет происходить с задержкой.

Например, будет задержка между переключением передач водителем и отображением на дисплее номера включенной передачи. В результате этой задержки водитель может снова понизить передачу, что может привести к быстрому и чрезмерному торможению двигателем и стать причиной аварии, которая, в свою очередь, может привести к серьезным травмам или летальному исходу.

■ Меры предосторожности при настройке отображения

Поскольку при настройке отображения двигатель должен работать, автомобиль необходимо припарковать в хорошо вентилируемом месте. В замкнутом пространстве (например, в гараже) выхлопные газы, включая опасный угарный газ (CO), могут накапливаться и проникать в салон автомобиля. Это может привести к летальному исходу или серьезному ущербу для здоровья.

ВНИМАНИЕ

■ Во время настройки отображения

Во избежание разряда аккумуляторной батареи при выполнении настройки отображения двигатель автомобиля должен работать.

Многофункциональный дисплей (12,3 дюйма)**Описание функций**

Многофункциональный дисплей служит для отображения различного типа сведений, связанных с вождением, таких как текущая температура снаружи автомобиля и т.д. С помощью многофункционального дисплея можно также изменять настройки дисплея и другие настройки.

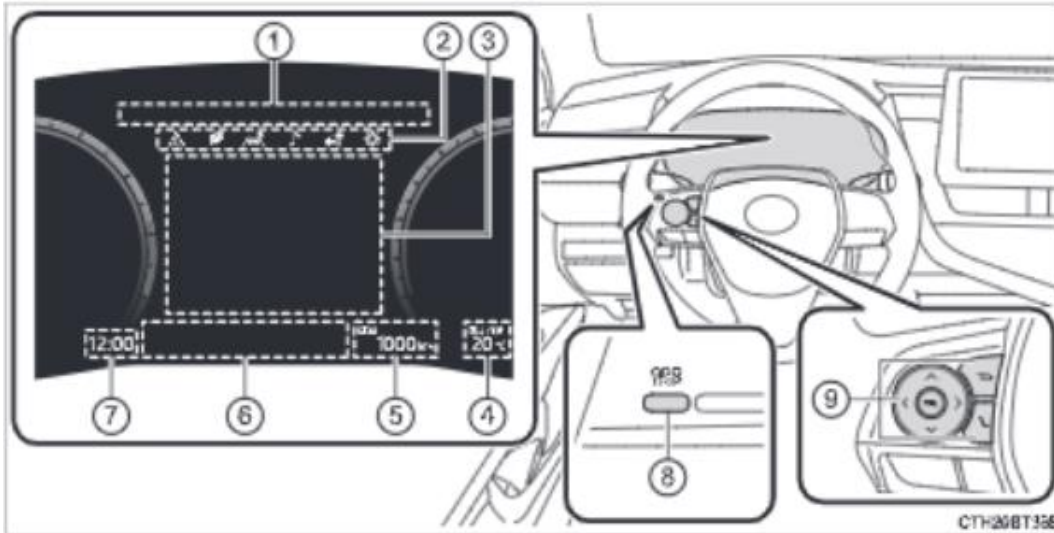

- 1) Индикаторы (-> Стр. 92)
- 2) Значки меню (-> Стр. 137)
- 3) Область отображения информации
При выборе различных значков меню, на экран выводится различная информация. Кроме того, в некоторых ситуациях на экран выводятся всплывающие окна предупреждений или рекомендаций.
 - Содержание значков меню (-> Стр. 137)
 - Функция отображения рекомендаций (-> Стр. 146)
 - Система Start & Stop (-> Стр. 330)
 - Предупреждающие сообщения (-> Стр. 489)
- 4) Температура снаружи автомобиля (-> Стр. 102)
- 5) Одометр/маршрутный счетчик (-> Стр. 145)
- 6) Область отображения сведений систем помощи водителю
Отображение статуса работы следующих систем:
 - Динамический радарный круиз-контроль в полном диапазоне скоростей (-> Стр. 314)
 - LTA (система отслеживания полосы) (-> Стр. 300)

- 7) Часы (-> Стр. 144)
- 8) Переключатель «ODO/TRIP» (-> Стр. 136)
- 9) Переключатели управления приборами (-> Стр. 121)

Использование многофункционального дисплея

◆ Использование области отображения информации

Управление областью отображения информации выполняется при помощи переключателей управления приборами.

- 1) Прокрутка экрана*, переключение отображаемой информации* и перемещение курсора
- 2) Нажатие: ввод/установка
Нажатие и удержание: сброс
- 3) Возврат к предыдущему разделу меню
При нажатии и удерживании отобразится первый экран выбранного значка меню.

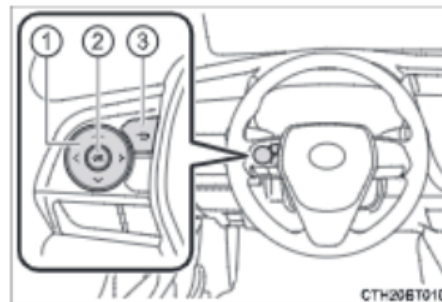

*: на экранах, на которых возможна прокрутка экрана и переключение отображаемой информации, отображается соответствующий значок (например, «стрелка»), обозначающий переключатель, который нужно использовать.

◆ Использование одометра/маршрутного счетчика

Элементами в этой области отображения можно управлять при помощи переключателя «ODO/TRIP».

Нажатие: переключение отображаемых элементов

При каждом нажатии на переключатель отображаемые элементы сменяются.

Нажатие и удержание, сброс

Выведите на экран необходимый маршрутный счетчик. Нажмите и удерживайте переключатель, чтобы сбросить показания маршрутного счетчика.

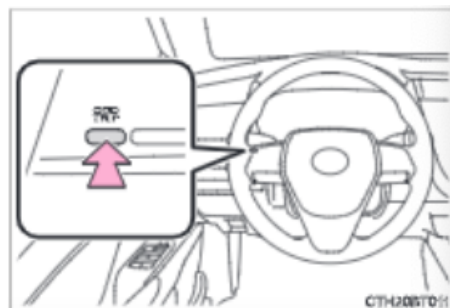

Значки меню

При выборе значка меню на экран выводится информация, имеющая отношение к этому значку.



Отображение предупреждений (-> Стр. 489)

Данный значок отображается только в случае наличия предупреждающих сообщений. В случае обнаружения неисправности выберите данный значок, чтобы просмотреть предупреждающие сообщения и меры устранения неисправностей.



Информация о режиме экологичного движения (-> Стр. 138)

Выберите для отображения информации о расходе топлива в различных форматах.



Информации систем помощи водителю

При выборе данного значка можно выполнить следующие действия:

Отображение статуса работы следующих систем:

- Динамический радарный круиз-контроль в полном диапазоне скоростей (-> Стр. 314)
- LTA (система отслеживания полосы движения) (-> Стр. 300)

Отображение следующей информации о системе навигации:

- Ведение по маршруту
- Отображение компаса



Отображение экрана аудиосистемы (при наличии)

Выберите данный пункт для активации выбора источника аудио или трека с помощью переключателей управления приборами.



Отображение информации об автомобиле

При выборе данного значка можно выполнить следующие действия:

Отображение следующих сведений:

- Давление в шинах (автомобили с функцией отображения давления в шинах) (-> Стр. 430)

Включение/выключение следующих систем:

- Система помощи при парковке (датчик системы помощи при парковке Toyota) (-> Стр. 347)

Система также можно включить/выключить в разделе меню 



Отображение настроек (-> Стр. 140)

Выберите, чтобы изменить настройки отображения приборов и других настроек.

Информация о режиме экологичного движения ()

■ Расход топлива

- 1) Текущий расход топлива
Показывает текущий мгновенный расход топлива.
- 2) Средний расход топлива (после последнего запуска)
Отображение среднего расхода топлива после запуска двигателя^{*1}
- 3) Запас хода
Показывает запас хода на оставшемся топливе^{*2, 3}
- 4) Виджеты^{*4}



С помощью изменения настроек отображения виджетов и расхода топлива в разделе меню  можно вывести на экран следующие элементы (-> Стр. 140):

Элементы, которые можно вывести на экран		Содержание
Виджет	Вид отображения расхода топлива	
Средняя скорость автомобиля	Текущая поездка (после запуска)	Отображается средняя скорость автомобиля с момента последнего запуска.
	Общая (после сброса)	Отображается средняя скорость автомобиля с момента последнего сброса показаний ^{*5}
Расстояние	Текущая поездка (после запуска)	Отображается расстояние, пройденное с момента последнего запуска двигателя.
	Общее (после сброса)	Отображается расстояние, пройденное с момента последнего сброса показаний ^{*5}
Пройденное время	Текущая поездка (после запуска)	Отображается время, прошедшее с момента последнего запуска двигателя.
	Общее (после сброса)	Отображается время, прошедшее с момента последнего сброса показаний ^{*5}

5) Средний расход топлива

На экране настроек отображения расхода топлива в разделе меню  можно изменить отображение следующих элементов (см. ниже) (-> Стр. 140).

- Общий (после сброса)
Отображается средний расход топлива с момента последнего сброса показаний^{*1, 5}
- Топливный бак (после дозаправки)
Отображается средний расход топлива с момента дозаправки^{*1, 2}

*1: Отображаемое значение расхода топлива является ориентировочным.

*2: При дозаправке небольшого количества топлива отображаемые показания могут не обновиться.

Переведите переключатель двигателя в положение выключения перед дозаправкой. Если выполнять дозаправку, когда переключатель двигателя не переведен в положение выключения, то отображаемые показания могут не обновиться.

*3: Это расстояние определяется на основании среднего расхода топлива. Поэтому фактическое расстояние, которое может проехать автомобиль, может отличаться от отображаемого на дисплее.

*4: По умолчанию не отображается.

*5: Во время отображения данных показаний нажмите и удерживайте , чтобы сбросить эти показания.

■ Индикатор экологичного движения

- Индикатор экологичного движения
-> Стр. 147
- Запас хода

Показывает запас хода на оставшемся топливе.



При дозаправке небольшого количества топлива отображаемые показания могут не обновиться.

Переведите переключатель двигателя в положение выключения перед дозаправкой. Если выполнять дозаправку, когда переключатель двигателя не переведен в положение выключения, то отображаемые показания могут не обновиться.

Это расстояние определяется на основании среднего расхода топлива. Поэтому фактическое расстояние, которое может проехать автомобиль, может отличаться от отображаемого на дисплее.

Отображение настроек ()**◆ Изменение настроек**

Используйте переключатели управления приборами на рулевом колесе для изменения настроек.

1. С помощью кнопок < И > выберите .
2. С помощью переключателей выберите нужный пункт меню.
3. Нажмите или удерживайте .

Настройки, доступные при нажатии и удерживании  могут различаться. Следуйте указаниям на дисплее.



◆ Настраиваемые элементы**■  LTA (система отслеживания полосы) (при наличии) (-> Стр. 300)**

Нажмите и удерживайте , чтобы изменить следующие настройки:

Элемент	Настройка	Описание
Отслеживание центрального положения	Вкл.	Выберите для включения или отключения функции движения по центру полосы.
	Выкл.	
Чувствительность сигнализации	Высокая	Выберите для задания чувствительности системы предупреждения о выходе за пределы полосы.
	Стандартная	
Рыскание	Вкл.	Выберите для включения или отключения предупреждения о рыскании автомобиля.
	Выкл.	
Чувствительность рыскания	Высокая	Выберите для задания чувствительности системы предупреждения о рыскании автомобиля.
	Стандартная	
	Низкая	



■  Система PCS (система предаварийной безопасности) (при наличии) (-> Стр. 284)

Нажмите и удерживайте , чтобы изменить следующие настройки:

Элемент	Настройка	Описание
PCS	Вкл.	Выберите для включения или отключения системы предаварийной безопасности.
	Выкл.	
Чувствительность сигнализации	 Раннее	Выберите для изменения времени предупреждения перед столкновением.
	 Среднее	
	 Позднее	

■  DRCC (Динамический радарный круиз-контроль в полном диапазоне скоростей) (-> Стр. 314)

Нажмите и удерживайте , чтобы изменить следующие настройки:

Элемент	Настройка	Описание
Снижение скорости при повороте	 Сильное	Выберите для изменения степени снижения скорости автомобиля при повороте.
	 Небольшое	
	Выкл.	

■  Система помощи при парковке (Датчик системы помощи при парковке Toyota) (-> Стр. 347)

Нажмите  для включения/выключения датчика системы помощи при парковке Toyota:

Элемент	Настройка	Описание
Датчик системы помощи при парковке Toyota	Вкл.	Выберите для включения или отключения датчика системы помощи при парковке Toyota.
	Выкл.	

Нажмите и удерживайте , чтобы изменить следующие настройки:







Элемент	Настройка	Описание
Громкость сигнала датчика системы помощи при парковке Toyota	1 (низкая)	Выберите для задания громкости звукового сигнала, который подается при срабатывании системы помощи при парковке Toyota.
	2 (средняя)	
	3 (высокая)	

■ HUD (проекционный дисплей) (-> Стр. 149)

Нажмите  для включения/выключения проекционного дисплея:

Элемент	Настройка	Описание
HUD	Вкл.	Выберите для включения или отключения проекционного дисплея.
	Выкл.	

Нажмите и удерживайте , чтобы изменить следующие настройки:

Элемент	Настройка	Описание
Яркость/расположение HUD		Выберите для регулировки яркости/расположения проекционного дисплея. <ul style="list-style-type: none"> • Используйте переключатели   для регулировки яркости дисплея. • Используйте переключатели   для регулировки расположения дисплея
Помощь при вождении HUD	Настройки тахометра	Выбор отображения одного из следующих элементов: <ul style="list-style-type: none"> • Индикатор экологичного движения • Тахометр • Пусто
	Система навигации	Выберите, чтобы выключить/выключить их отображение на дисплее.
	Помощь водителю	
	Компас	
Поворот		Выберите, чтобы отрегулировать угол расположения проекционного дисплея. Используйте переключатели   для регулировки угла дисплея.





■ Задняя солнцезащитная шторка (при наличии) (-> Стр. 391)

Нажмите  для поднятия/опускания солнцезащитной шторки:

Элемент	Настройка	Описание
Солнцезащитная шторка	Поднять	Выберите данный пункт, чтобы поднять/опустить солнцезащитную шторку.
	Опустить	

■ Настройки автомобиля



Нажмите и удерживайте , чтобы изменить следующие настройки:

Элемент	Настройка	Описание
 Система Start & Stop (-> Стр. 330)		
 Длительность работы системы Start & Stop	Стандартное	Выберите для задания длительности работы системы Start & Stop при включенном переключателе «А/С» системы кондиционирования воздуха.
	Долгое	
TPWS (система контроля давления в шинах) (-> Стр. 430)		
Задать давление в шинах (инициализация системы контроля давления в шинах)		Выберите для инициализации системы контроля давления в шинах. Для выполнения инициализации нажмите и удерживайте  . Перед выполнением инициализации отрегулируйте давление во всех шинах в соответствии с установленным уровнем (-> Стр. 432).
Замена колес (регистрация идентификационных кодов датчиков системы контроля давления в шинах.)		Выберите для регистрации набора идентификационных кодов датчиков в системе контроля давления в шинах. Для регистрации кодов нажмите и удерживайте  (-> Стр. 433).
Напоминание о задних сиденьях (-> Стр. 169)	Вкл.	Выберите для включения/выключения напоминания о задних сиденьях.
	Выкл.	

■ Настройки приборов

Нажмите и удерживайте , чтобы изменить следующие настройки:

Элемент	Настройка	Описание
Язык		Выберите данный пункт для изменения языка интерфейса многофункционального дисплея.
Единицы измерения		Выберите данный пункт для изменения отображаемых единиц измерения.
 (Индикатор экологичного движения)	Вкл.	Выберите данный пункт для активации/отключения индикатора экологичного движения. (-> Стр. 147)
	Выкл.	
Спидометр	Вкл.	Выберите данный пункт для включения/выключения отображения спидометра.
	Выкл.	
Виджеты	Выкл.	Пусто
	Средняя скорость	Выберите данный пункт для изменения отображаемых виджетов.
	Расстояние	
	Пройденное время	
Вид расхода топлива	Текущая поездка (после запуска)* ¹	Выберите данный пункт для изменения режима отображения среднего расхода топлива и элементов отображения в качества виджетов.
	Общий (после сброса)	
	Топливный бак (после дозаправки)* ²	
Выключение многофункционального дисплея		Выберите данный пункт для выключения многофункционального дисплея. Для повторного включения многофункционального дисплея нажмите любой переключатель направления ( /  /  / ).
Всплывающие окна	Указания по перекресткам (при наличии)	Выберите данный пункт для включения/выключения вывода всплывающих окон.
	Входящие вызовы	
	 Длительность работы	
	 Статус	
	Регулировка яркости	

Элемент	Настройка	Описание
Часы	12/24- часовой формат	Выберите для настройки времени. С помощью кнопок  /  выберите 12- или 24-часовой режим отображения, а также изменить значения часов и минут.
	Часы	
	Минуты	
Настройки по умолчанию		Выберите, чтобы сбросить настройки приборов.

*1: При выборе этого элемента изменяется только виджет.

*2: При выборе этого элемента отображение виджета будет выключено.

Одометр/маршрутный счетчик

■ Одометр

Показывает общий пробег автомобиля.

■ Маршрутный счетчик А/Маршрутный счетчик В

Показывает пробег автомобиля с момента последнего обнуления счетчика. Счетчики «А» и «В» можно использовать для записи и отображения различных расстояний независимо друг от друга.

Для сброса показаний выберите счетчик, который необходимо обнулить, и нажмите и удерживайте переключатель «ODO/TRIP»

Функция рекомендаций

Рекомендации водителю отображаются в следующих ситуациях. Чтобы выбрать один из ответов на отображаемый совет или рекомендацию, используйте переключатели управления приборами.

Функцию рекомендаций можно включить/выключить (Персонально настраиваемые функции: -> Стр. 544).

■ Совет выключить фары

Если после выключения переключателя двигателя фары остаются включены в течение определенного периода времени, отображается сообщение с рекомендацией выключить фары. Когда переключатель света фар находится в положении «АУТО», отображается сообщение с запросом, требуется ли выключить фары. Чтобы выключить фары, выберите «Да».

Если после выключения двигателя была открыта дверь водителя, это сообщение с рекомендацией не отображается.

■ Совет закрыть окна с электрическими стеклоподъемниками (связан с работой стеклоочистителей лобового стекла)

Если стеклоочистители лобового стекла работают, а окна с электрическими стеклоподъемниками открыты, отображается запрос водителю на закрытие окон. Чтобы закрыть все окна с электрическими стеклоподъемниками, выберите «Да».

■ Совет закрыть окна с электрическими стеклоподъемниками (связан со скоростью автомобиля)

Если автомобиль движется на высокой скорости в течение определенного времени с открытыми окнами, отобразится рекомендация с предложением закрыть окна. Чтобы закрыть все окна с электрическими стеклоподъемниками, выберите «Да».

Всплывающее окно сообщений системы Start & Stop

В некоторых ситуациях на экран могут выводиться кратковременные всплывающие окна со следующей информацией:

■ Длительность работы системы Start & Stop

Отображение текущего отрезка времени, в течение которого двигатель отключается системой Start & Stop.

■ Уведомление о статусе работы системы Start & Stop

Отображает статус работы системы Start & Stop (-> Стр. 336).

■ Индикатор экологичного движения

1) Индикатор экологичного движения

Во время экологически благоприятного ускорения (экологичное движение) включается индикатор экологичного движения. Если ускорение выходит за пределы диапазона экологичного движения или автомобиль останавливается, индикатор гаснет.

2) Отображение диапазона экологичного движения

Рекомендуемый диапазон экологичного движения с учетом текущего значения коэффициента экологичного движения, основанного на ускорении.

3) Коэффициент экологичного движения, вычисляемый на основе ускорения

Если ускорение выходит за пределы диапазона экологичного движения, загорается правая сторона индикатора диапазона экологичного движения.

4) Диапазон экологичного движения

Индикатор экологичного движения не работает в следующих случаях:

- Рычаг управления трансмиссией находится в любом положении, кроме D.
- При использовании подрулевого переключателя (при наличии)
- Не выбран ни обычный режим, ни режим экологичного движения. (при наличии)

(-> Стр. 355)

- Скорость автомобиля составляет 130 км/ч или выше.

■ Приостановление отображения настроек

- Некоторые настройки невозможно изменить во время движения. Чтобы изменить настройки, остановите автомобиль в безопасном месте.
- Когда на многофункциональном дисплее появляется предупреждение, операции на экране настроек будут приостановлены.

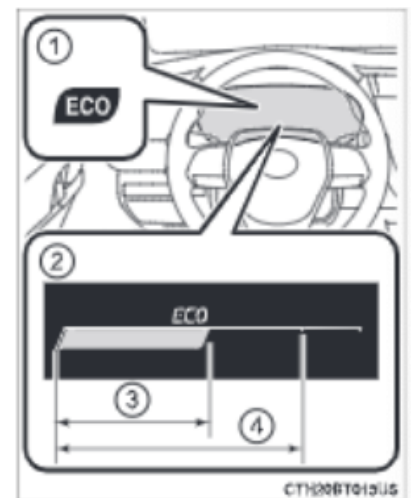

■ Давление в шинах

- После перевода переключателя двигателя в режим IGNITION ON необходимо подождать несколько минут, чтобы отобразилось давление в шинах. После регулировки давления в шинах также необходимо подождать несколько минут, чтобы давление в шинах отобразилось на экране.
- Если из-за радиоволновых помех невозможно получить информацию о положении шины, на экране будет отображаться «---».
- Давление в шинах изменяется в зависимости от температуры. Отображаемые значения могут отличаться от значений, полученных с помощью манометра.

■ Жидкокристаллический дисплей

На дисплее могут быть видны небольшие темные или светлые точки. Это особенность жидкокристаллического экрана, которая не свидетельствует о его неисправности — его можно продолжать использовать.

■ Персональная настройка

Некоторые функции можно настроить индивидуально (-> Стр. 140, 544).



ПРЕДУПРЕЖДЕНИЕ

■ Меры предосторожности при использовании во время движения

- При использовании многофункционального дисплея во время движения обратите особое внимание на безопасность окружающей обстановки.
- Во время движения не смотрите на многофункциональный экран постоянно — так вы можете не заметить пешеходов и прочие объекты на дороге перед автомобилем.

■ Работа информационного дисплея при низкой температуре

Перед использованием жидкокристаллического информационного дисплея сначала прогрейте салон автомобиля. В условиях слишком низкой температуры экран дисплея может работать медленно и смена информации на дисплее будет происходить с задержкой.

Например, будет задержка между переключением передач водителем и отображением на дисплее номера включенной передачи. В результате этой задержки водитель может снова понизить передачу, что может привести к быстрому и чрезмерному торможению двигателем стать причиной аварии, которая, в свою очередь, может привести к серьезным травмам или летальному исходу.

■ Меры предосторожности при настройке отображения

Поскольку при настройке отображения двигатель должен работать, автомобиль необходимо припарковать в хорошо вентилируемом месте. В замкнутом пространстве (например, в гараже) выхлопные газы, включая опасный угарный газ (CO), могут накапливаться и проникать в салон автомобиля. Это может привести к летальному исходу или серьезному ущербу для здоровья.



ВНИМАНИЕ

■ Во время настройки отображения

Во избежание разряда аккумуляторной батареи при выполнении настройки отображения двигатель автомобиля должен работать.

Проекционный дисплей***Описание функций**

Проекционный дисплей работает совместно с приборной панелью и системой навигации. На дисплее перед лицом водителя проецируются различные сведения, например, текущая скорость автомобиля.

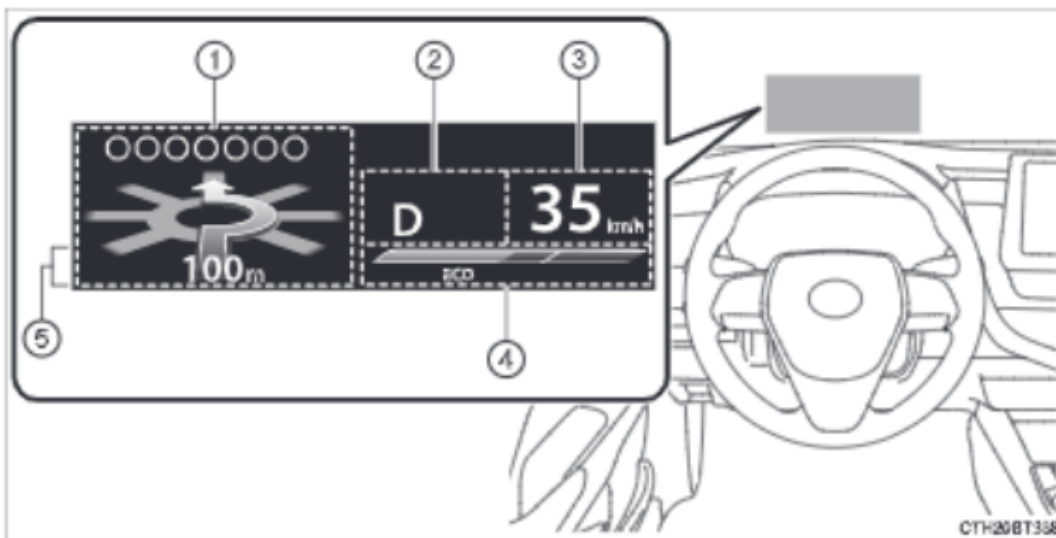

- 1) Область отображения статуса систем помощи водителю/системы навигации (-> Стр. 151)

При определенных условиях отображаются следующие всплывающие окна:



- Предупреждение о возможном столкновении (системы предупреждения столкновений)

- 2) Отображение включенной передачи (-> Стр. 238, 244)
- 3) Отображение скорости
- 4) Индикатор экологичного вождения/тахометр (-> Стр. 151)
- 5) Область отображения информации (-> Стр. 152)

При определенных условиях отображаются следующие всплывающие окна:

- Предупреждение/сообщение
- Статус системы громкой связи
- Статус работы аудиосистемы.

Использование проекционного дисплея

На многофункциональном дисплее выберите меню  (-> Стр. 126, 140), затем выберите раздел .

◆ Включение/выключение проекционного дисплея

Нажмите , чтобы включить/выключить проекционный дисплей.

◆ Изменение настроек проекционного дисплея

Нажмите и удерживайте , чтобы изменить следующие настройки:

- **Индикатор режима экологичного движения/тахометр**

Выберите данный пункт, чтобы настроить отображение индикатора режима экологичного движения/тахометра/выключить отображение.

- **Яркость/расположение проекционного дисплея**

Выберите данный пункт, чтобы отрегулировать яркость и расположение проекционного дисплея.

- **Отображаемые показания**

Выберите данный пункт, чтобы включить/выключить следующие элементы:

- Ведение по маршруту до места назначения
- Статус работы систем помощи водителю
- Компас

- **Угол отображения дисплея**

Выберите данный пункт, чтобы отрегулировать угол отображения проекционного дисплея.

Зона отображения статуса работы систем помощи водителю/показаний навигационной системы

◆ Отображение статуса работы систем помощи водителю

Отображение статуса работы следующих систем:

- Динамический радарный круиз-контроль в полном диапазоне скоростей (-> Стр. 314)
- LTA (система отслеживания полосы движения) (-> Стр. 300)
- Датчик системы помощи при парковке Toyota (-> Стр. 347)

◆ Зона отображения показаний навигационной системы

Отображение следующих элементов навигационной системы:

• Ведение по маршруту до места назначения

Отображается, когда система навигации выполняет ведение по маршруту.

При приближении к перекрестку отображается стрелка, указывающая рекомендуемое направление движения.

• Компас

Отображение направления движения.

Индикатор режима экологичного движения/тахометр

• Индикатор режима экологичного движения

- 1) Область отображения индикатора режима экологичного движения
- 2) Коэффициент экологичного движения, вычисляемый на основе ускорения
- 3) Диапазон экологичного движения
Отображаемое содержание аналогично отображаемому на многофункциональном дисплее (индикатор режима экологичного вождения). Подробнее см. Стр. 133, 147.

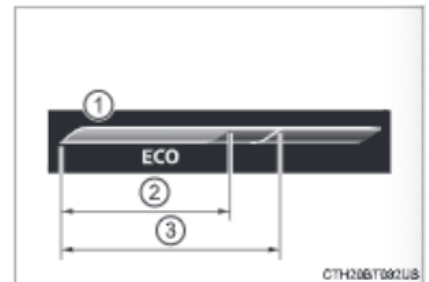

• Тахометр

Отображение числа оборотов двигателя в минуту.

Область отображения сообщений

В определенных ситуациях отображаются следующие элементы:

- **Предупреждения/сообщения**

- Предупреждения системы LTA (система отслеживания полосы движения)
- Динамический радарный круиз-контроль в полном диапазоне скоростей
- Система приоритета торможения/система контроля начала движения

-  **Сообщения**

Сообщение отображается, когда на многофункциональном дисплее появляется всплывающее окно с рекомендацией/советом (-> Стр. 132, 146).

-  **Предупреждения**

Сообщение отображается, когда на многофункциональном дисплее появляется предупреждение (-> Стр. 489).

- **Температура снаружи автомобиля**

Отображается в следующих ситуациях:

- При переводе переключателя двигателя в положение IGNITION ON
- Когда мигает индикатор низкой температуры снаружи автомобиля.

Отображаемое содержание аналогично отображаемому на многофункциональном дисплее. Подробнее см. пояснения об отображении температуры снаружи автомобиля на многофункциональном дисплее (-> Стр. 98, 135).

- **Статус работы системы громкой связи**

Отображается при использовании системы громкой связи.

- **Статус работы аудиосистемы**

Отображается при использовании аудиосистемы.

- **Проекционный дисплей**

Проекционный дисплей может показаться темным или плохо различимым через солнечные очки (особенно поляризованные). Отрегулируйте яркость проекционного дисплея или снимите солнцезащитные очки.

- **Яркость проекционного дисплея**

Яркость проекционного дисплея можно отрегулировать в меню  многофункционального дисплея. Кроме того, яркость дисплея регулируется автоматически в зависимости от окружающей освещенности.

- **Включение/выключение проекционного дисплея**

Если проекционный дисплей выключен, то при выключении переключателя двигателя и его повторном переводе в положение IGNITION ON проекционный дисплей не включается.

⚠ ПРЕДУПРЕЖДЕНИЕ

- **Перед использованием проекционного дисплея**
 - Проверьте и убедитесь, что расположение проекционного дисплея и его яркость не препятствуют безопасному управлению автомобилем. Ненадлежащая регулировка расположения и яркости проекционного дисплея может ухудшать обзор водителя и привести к аварии и, в результате, к серьезным травмам или летальному исходу.
 - Во время движения не смотрите на проекционный дисплей в течение длительного времени, вы можете не заметить пешеходов и прочие объекты на дороге перед автомобилем.
- **Меры предосторожности при настройке проекционного дисплея**
Поскольку при настройке проекционного дисплея двигатель должен работать, автомобиль необходимо припарковать в хорошо вентилируемом месте. В замкнутом пространстве (например, в гараже) выхлопные газы, включая опасный угарный газ (CO), могут накапливаться и проникать в салон автомобиля. Это может привести к летальному исходу или серьезному ущербу для здоровья.

⚠ ВНИМАНИЕ**■ Во избежание повреждения компонентов**

- Не размещайте напитки вблизи проектора проекционного дисплея. Попадание жидкости на проектор может привести к неисправности электрических компонентов.
- Не кладите на проектор никаких предметов и не наклеивайте на него никаких наклеек.
В противном случае отображение проекционного дисплея будет невозможно.
- Не прикасайтесь к внутренней части проектора, не вставляйте в него предметов с острыми краями или подобных предметов.
Это может привести к механическим повреждениям проектора.

**■ Во время настройки проекционного дисплея**

Во избежание разряда аккумуляторной батареи при выполнении настройки проекционного дисплея двигатель автомобиля должен работать.

Управление компонентами автомобиля	3
---	----------

3-1. Информация о ключах

Ключи 156

3-2. Открывание, закрывание и запираение дверей

Двери 162

Багажник 171

Интеллектуальная система доступа
и пуска без ключа 176

3-3. Регулировка сидений

Передние сиденья 183

Задние сиденья (складываемые
сиденья и сиденья с регулировкой
наклона спинки) 186

Функция запоминания положения
сиденья водителя 189

Подголовники 193

3-4. Регулировка рулевого колеса и зеркал заднего вида

Рулевое колесо 196

Внутреннее зеркало заднего вида 198

Наружные зеркала заднего вида 200

3-5. Открывание/закрывание окон

Электрические стеклоподъемники 203

Люк 208

Панорамный люк 212

Ключи

Ключи

К автомобилю прилагаются следующие ключи.

► Автомобили без интеллектуальной системы доступа и пуска без ключа

1) Ключ

Использование функции беспроводного дистанционного управления (-> Стр. 157)

2) Бирка с номером ключа

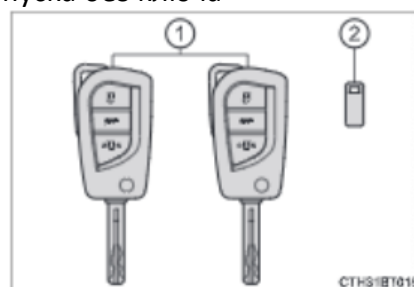

► Автомобили с интеллектуальной системой доступа и пуска без ключа

1) Электронный ключ

- Управление интеллектуальной системой доступа и пуска без ключа (-> Стр. 176)
- Использование функции беспроводного дистанционного управления (-> Стр. 157)

2) Механический ключ

3) Бирка с номером ключа

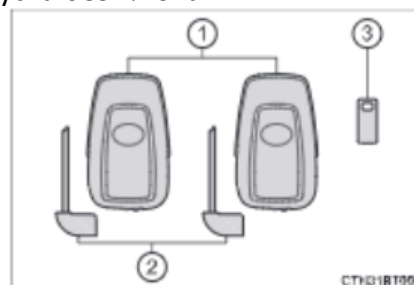

Беспроводное дистанционное управление

► Автомобили без интеллектуальной системы доступа и пуска без ключа

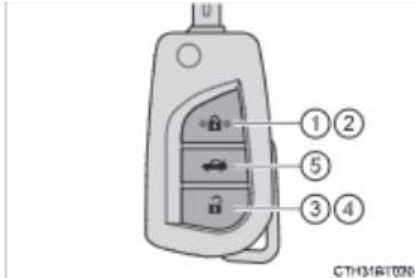

- 1) Запирание всех дверей (-> Стр. 163)
- 2) Закрывание боковых окон *1 и люка *1,2 или панорамного люка *1,2 (-> Стр. 163)
- 3) Отпирание всех дверей (-> Стр. 163)
- 4) Закрывание открывание боковых окон *1 и люка *1,2 или панорамного люка *1,2 (-> Стр. 163)
- 5) Открывание багажника (-> Стр. 172)

*1: При наличии

*2: Для настройки следует обратиться к авторизованному ритейлеру Toyota.

► Автомобили с интеллектуальной системой доступа и пуска без ключа

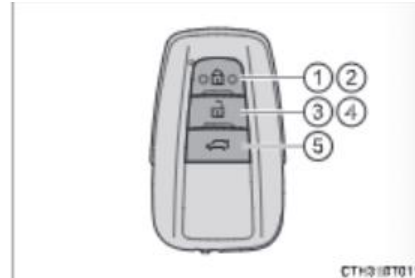
**Использование ключа (автомобили без интеллектуальной системы доступа и пуска без ключа)**

1) Извлечение ключа

Чтобы извлечь ключ, нажмите на кнопку.

2) Складывание ключа

Для складывания ключа обратно в футляр верните ключ в собранное положение, удерживая нажатой кнопку.



Использование механического ключа (автомобили с интеллектуальной системой доступа и пуска без ключа)

Для извлечения механического ключа сдвиньте рычаг фиксатора и извлеките ключ.

Механический ключ можно вставить только одной стороной, так как канавки расположены только на одной стороне ключа. Если ключ не вставляется в цилиндр замка, переверните ключ и снова попробуйте его вставить.

После использования механического ключа уберите его в электронный ключ. Носите механический ключ вместе с электронным. Если элемент питания электронного ключа разрядится или система входа будет работать неправильно, вам понадобится механический ключ (-> Стр. 507).

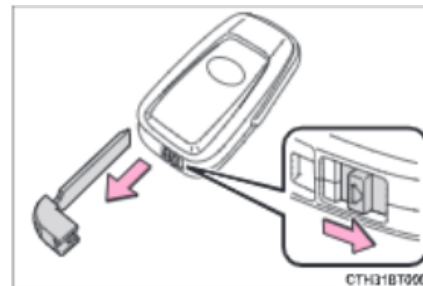
**■ Если ключи утеряны**

Новые оригинальные ключи можно изготовить у любого авторизованного ритейлера Toyota. Для этого потребуется запасной ключ (автомобили без интеллектуальной системы доступа и пуска без ключа) или механический ключ (автомобили с интеллектуальной системой доступа и пуска без ключа) механический ключ и номер ключа, выбитый на бирке с номером ключа. Храните бирку в надежном месте (например, в бумажнике), но не в автомобиле.

■ В самолете

Если вы берете ключ с функцией беспроводного дистанционного управления с собой в самолет, не нажимайте кнопки, находясь на борту самолета. Если вы положили ключ в сумку и т.п., убедитесь в том, что его кнопки не будут нажаты случайно. Нажатие на кнопки может привести к излучению радиоволн, которые могут создавать помехи оборудованию самолета.

■ Условия, влияющие на работу системы

▶ Автомобили без интеллектуальной системы доступа и пуска без ключа

В перечисленных ниже ситуациях функция беспроводного дистанционного управления может не работать надлежащим образом:

- Элемент питания ключа беспроводного дистанционного управления разряжен;
- Рядом с телевышками, электростанциями, автозаправочными станциями, радиостанциями, большими дисплеями, аэропортами и в других местах, где возможен высокий уровень радиоволн или электромагнитных помех;
- При наличии у вас портативного радиоприемника, сотового телефона или иных беспроводных устройств связи;
- Металлический предмет касается беспроводного ключа или закрывает его;
- Рядом с автомобилем используется другой беспроводной ключ, создающий радиоволны);
- На заднее стекло нанесена тонировка с содержанием металла или закреплены металлические предметы;

▶ Автомобили с интеллектуальной системой входа и запуска

(-> Стр. 179)

■ Разрядка элемента питания ключа

- ▶ Автомобили без интеллектуальной системы доступа и пуска без ключа
 - Стандартный срок службы элемента питания составляет 1-2 года.
 - Элемент питания разряжается даже в том случае, если беспроводной ключ не используется. О разрядке элемента питания свидетельствуют признаки, перечисленные ниже. При необходимости замените элемент питания (-> Стр. 449).
 - Функция беспроводного управления не работает.
 - Уменьшается радиус действия функции беспроводного управления.
- ▶ Автомобили с интеллектуальной системой входа и запуска
 - Стандартный срок службы элемента питания составляет 1-2 года.
 - Когда заряд элемента питания ключа низкий, при остановке двигателя в салоне подается звуковой сигнал.
 - Поскольку электронный ключ постоянно принимает радиоволны, элемент питания разряжается, даже если ключ не используется. Ниже приведены признаки, указывающие на то, что элемент питания электронного ключа может быть разряжен. При необходимости замените элемент питания (-> Стр. 449).
 - Интеллектуальная система входа и запуска или функция беспроводного дистанционного управления не работает.
 - Уменьшается поле обнаружения.
 - Светодиодный индикатор на ключе не загорается.
 - Чтобы элемент питания ключа не разряжался, когда электронный ключ не используется в течение длительного периода времени, установите электронный ключ в режим экономии энергии элемента питания (-> Стр. 178).
 - Во избежание снижения эффективности работы электронного ключа не оставляйте электронный ключ в радиусе 1 м от перечисленных ниже электронных устройств, генерирующих магнитное поле:
 - Телевизоры
 - Персональные компьютеры
 - Мобильные телефоны, беспроводные телефоны и устройства зарядки аккумуляторов
 - Мобильные телефоны или беспроводные телефоны в процессе зарядки
 - Настольные лампы
 - Индукционные плиты

■ Замена элемента питания

(-> Стр. 449)

■ Проверка номеров зарегистрированных ключей (автомобили с интеллектуальной системой доступа и пуска без ключа)

Можно проверить номера ключей, уже зарегистрированных в автомобиле. Для получения подробной информации обратитесь к авторизованному ритейлеру Toyota.

■ Если используется неправильный ключ (автомобили с интеллектуальной системой доступа и пуска без ключа)

Цилиндр замка будет свободно вращаться, чтобы изолировать внутренний механизм.

■ Сертификация системы беспроводного дистанционного управления (автомобили с интеллектуальной системой доступа и пуска без ключа)

(-> Стр. 568)

 **ВНИМАНИЕ****■ Во избежание повреждения ключа**

- Не допускайте падения ключа, не подвергайте его сильным ударам и не сгибайте их.
- Не подвергайте ключ воздействию высоких температур в течение длительного периода времени.
- Не допускайте намокания ключа и не мойте его в ультразвуковой мойке и т.п.
- Не прикрепляйте ключ к металлическим или намагниченным предметам и не кладите ключ рядом с такими предметами.
- Не разбирайте ключ.
- Не наклеивайте наклейки и т.п. на поверхность ключей беспроводного дистанционного управления.
- Для автомобилей с интеллектуальной системой доступа и пуска без ключа: не кладите ключ беспроводного дистанционного управления рядом с предметами, генерирующими магнитные поля (телевизоры, аудиосистемы, индукционные плиты или медицинское электрическое оборудование — например, медицинское оборудование для низкочастотной терапии).

■ Если электронный ключ находится при себе (для автомобилей с интеллектуальной системой доступа и пуска без ключа)

При ношении электронного ключа с собой не подносите его ближе чем на 10 см к включенным электроприборам. Радиоволны, излучаемые электроприборами в радиусе 10 см от электронного ключа, могут вызвать помехи, что приведет к неправильной работе ключа.

■ В случае неисправности интеллектуальной системы доступа и пуска без ключа либо других неисправностей, связанных с ключом (автомобили с интеллектуальной системой доступа и пуска без ключа), следует доставить автомобиль со всем комплектом прилагаемых ключей к авторизованному ритейлеру Toyota.

■ Если электронный ключ утерян (для автомобилей с интеллектуальной системой доступа и пуска без)

При утере электронного ключа вероятность кражи автомобиля значительно возрастает. Немедленно обратитесь со всеми оставшимися оригинальными электронными ключами к дилеру Toyota.

Двери автомобиля

Запираение и отпираение дверей снаружи автомобиля

Поднесите электронный ключ для активации этой функции.

- 1) Возьмитесь за ручку двери водителя, чтобы отпереть все двери.
Убедитесь, что ваша рука коснулась датчика с обратной стороны ручки. После запираения дверей их нельзя отпереть в течение 3 секунд.
- 2) Коснитесь датчика запираения (в выемке в верхней части ручки двери водителя) для запираения дверей.
Убедитесь в том, что двери надежно заперты.

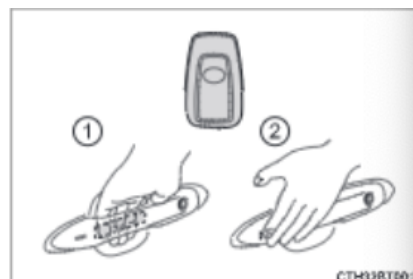

◆ Беспроводное дистанционное управление

▶ Автомобили без интеллектуальной системы доступа и пуска без ключа



1) Запираение всех дверей

Убедитесь в том, что двери надежно заперты.

Нажмите и удерживайте кнопку, чтобы закрыть боковые окна ^{*1} и люк ^{*1,2} или панорамный люк ^{*1,2}

2) Отпираение всех дверей

Нажмите и удерживайте кнопку, чтобы открыть боковые окна ^{*1} и люк ^{*1,2} или панорамный люк ^{*1,2}

*1: При наличии

*2: Для настройки следует обратиться к авторизованному ритейлеру Toyota.

▶ Автомобили с интеллектуальной системой доступа и пуска без ключа



◆ Ключ

С помощью вращения ключа в замке можно выполнить следующие действия:

▶ Автомобили без интеллектуальной системы доступа и пуска без ключа

1) Запираение всех дверей

Поверните и удерживайте ключ, чтобы закрыть боковые окна* и люк*.

2) Отпираение всех дверей

Поверните и удерживайте ключ, чтобы открыть боковые окна* и люк*.

*: Для настройки следует обратиться к авторизованному ритейлеру Toyota.

▶ Автомобили с интеллектуальной системой доступа и пуска без ключа

Двери также можно запираеть и отпирать с помощью механического ключа (-> Стр. 507).

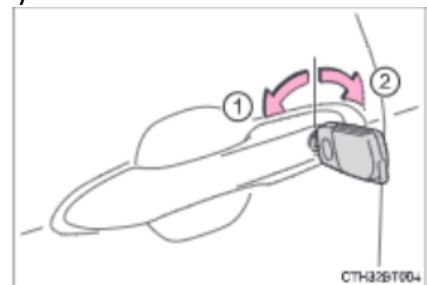

■ **Сигналы работы**

Мигание указателей аварийной сигнализации указывает на то, что двери были заперты/открыты (запирание — один раз; отпирание — два раза).

■ **Функция защиты**

Если двери не открыты в течение около 30 секунд после отпирания автомобиля, то функция защиты снова автоматически запирает автомобиль.

■ **Когда дверь не может быть закрыта датчиком запираения, расположенным на верхней части ручки двери водителя (автомобили с интеллектуальной системой доступа и пуска без ключа)**

Если двери не запираются при касании датчика пальцем, попробуйте коснуться датчика всей ладонью. Если вы в перчатках, снимите их.

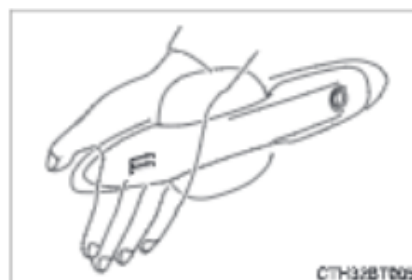

■ **Включение противоугонной сигнализации**

Запирание дверей включает систему противоугонной сигнализации (-> Стр. 88).

■ **Если интеллектуальная система доступа и пуска без ключа (при наличии) или функция беспроводного дистанционного управления не работают должным образом**

Автомобили с интеллектуальной системой доступа и пуска без ключа: используйте механический ключ для запираения и отпирания дверей (-> Стр. 507).

Если элемент питания ключа разрядился, замените его на новый (-> Стр. 449).

Запираение и отпираение дверей изнутри автомобиля**◆ Переключатели запираения дверей**

- 1) Запираение всех дверей
- 2) Отпираение всех дверей

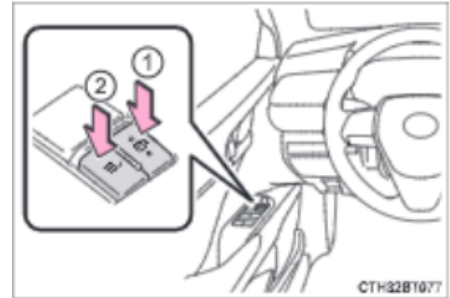
**◆ Внутренние кнопки блокировки дверей**

- 1) Запираение двери
- 2) Отпираение двери

Даже если кнопка блокировки двери находится в запертом положении, дверь водителя все равно можно открыть, потянув за внутреннюю ручку.

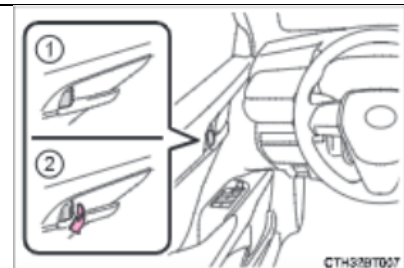
**Запираение передних дверей снаружи без ключа**

1. Переведите внутреннюю кнопку блокировки двери в запертое положение.
2. Закройте дверь, потянув при этом за ручку двери.

▶ Автомобили без интеллектуальной системы доступа и пуска без ключа

Дверь не может быть заперта, если дверь водителя открыта и в переключатель двигателя вставлен ключ.

▶ Автомобили с интеллектуальной системой доступа и пуска без ключа

Если переключатель двигателя находится в положении ACCESSORY или IGNITION ON, либо электронный ключ находится в автомобиле, дверь не может быть заперта.

Система может не определить, что ключ оставлен в автомобиле, и двери будут заперты.

Детский защитный замок задних дверей

При активации детского защитного замка дверь невозможно открыть изнутри автомобиля.

- 1) Отпирание
- 2) Запираение/Блокировка этих замков служит для того, чтобы дети не могли открыть задние двери. Для блокировки обеих задних дверей переведите переключатели блокировки вниз.

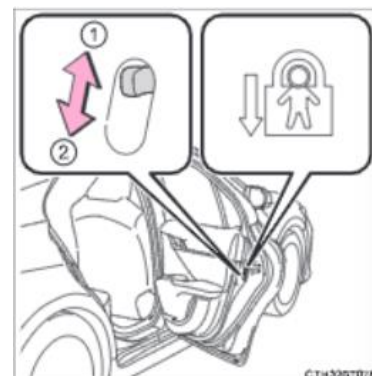
**Система автоматического запираения и отпирания дверей**

Можно активировать или отключить следующие функции (Инструкции по персональной настройке см. на стр. 545):

Функция	Действие
Функция запираения дверей в зависимости от скорости автомобиля	Когда скорость автомобиля достигает 20 км/ч или более, все двери автоматически запираются.
Функция запираения дверей в зависимости от положения рычага управления трансмиссией	При переводе рычага управления трансмиссией из положения Р в любое другое все двери автоматически запираются.
Функция отпирания дверей в зависимости от положения рычага управления трансмиссией	При переводе рычага управления трансмиссией в положение Р все двери автоматически отпираются.
Функция отпирания дверей с дверью водителя	Все двери автоматически отпираются при открытии двери водителя.

■ Активация и отключение функции

Выполните следующие действия, чтобы активировать или отключить функции.

1. Автомобили без интеллектуальной системы доступа и пуска без ключа: закройте все двери, переведите переключатель двигателя в положение «ON» (в течение 20 секунд выполните шаг 2).

Автомобили с интеллектуальной системой доступа и пуска без ключа: закройте все двери, переведите переключатель двигателя в положение IGNITION ON (в течение 20 секунд выполните шаг 2).

2. Переведите рычаг управления трансмиссией в положение P или N, нажмите и удерживайте переключатель запираения дверей (🔒 или 🔓) в течение 5 секунд, а затем отпустите.

В таблице ниже приведены положения рычага управления трансмиссией и переключатели запираения дверей, которые необходимо использовать для включения той или иной функции.

Для отключения функции выполните те же шаги.

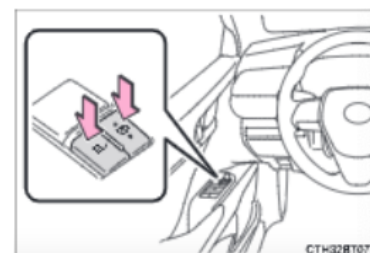



Функция	Положение рычага управления трансмиссией	Переключатель запираения дверей
Функция запираения дверей в зависимости от положения рычага управления трансмиссией	P	🔒
Функция отпираения дверей в зависимости от положения рычага управления трансмиссией		🔓
Функция запираения дверей в зависимости от скорости автомобиля	N	🔒
Функция отпираения дверей с дверью водителя		🔓







После завершения процедуры активации или отключения функции все двери автомобиля запираются, а затем отпираются.

■ Настройка функции отпирания дверей (автомобили с интеллектуальной системой входа и запуска)

Можно выбрать двери, которые будут отпираться при помощи функции входа посредством пульта беспроводного управления.

1. Выключите переключатель двигателя.
2. Когда индикатор на поверхности ключа перестанет гореть, нажав и удерживая , одновременно нажмите и удерживайте  или  в течение 5 секунд.

Как показано ниже, каждый раз при выполнении операции настройка функции меняется. (Для продолжения изменения настроек отпустите кнопки, подождите не менее 5 секунд, затем вновь повторите шаг 2).

Многофункциональный дисплей	Отпирание дверей	Звуковой сигнал
 *1  *2  *3	При использовании ручки двери водителя отпирается только дверь водителя.	Один сигнал
 *1  *2  *3	При использовании ручки двери водителя отпираются все двери.	Один сигнал

*1: 4,2-дюймовый дисплей

*2: 7-дюймовый дисплей

*3: 12,3-дюймовый дисплей

Для предотвращения случайного срабатывания сигнализации после изменения настроек отпирания дверей при помощи беспроводного пульта дистанционного управления и один раз откройте и закройте любую дверь. (Если в течение 30 секунд после нажатия кнопки  дверь не была открыта, то двери вновь будут заперты и противоугонная сигнализация активируется автоматически.)

Если сигнализация сработала, незамедлительно выключите ее (-> Стр. 89).

■ Система отпирания дверей при регистрации столкновения

Если автомобиль подвергся сильному удару, все двери автоматически отпираются.

Однако, в зависимости от силы удара и типа аварии система может не работать.

■ Предупреждающий звуковой сигнал об открытой двери

Если при достижении скорости 5 км/ч начинает мигать главная контрольная лампа и подается звуковой сигнал, это указывает на неполное закрывание двери.

На многофункциональном дисплее при этом отображается иконка незакрытой двери.

■ Условия, влияющие на работу интеллектуальной системы доступа и пуска без ключа или систему беспроводного дистанционного управления

- ▶ Автомобили без интеллектуальной системы входа и запуска (-> Стр. 159)
- ▶ Автомобили с интеллектуальной системой входа и запуска (-> Стр. 179)

■ Функция напоминания о задних сиденьях

Чтобы напомнить вам о забытом на задних сиденьях багаже и т.д., при выполнении любого из условий, перечисленных ниже, после выключения переключателя двигателя подается звуковой сигнал, а на многофункциональном дисплее отображается соответствующее сообщение (примерно в течение 6 секунд).

- Двигатель запускается в течение 10 минут после открывания и закрывания задних дверей.
- Задняя дверь была открыта и закрыта после запуска двигателя.

Однако, если задняя дверь открывается и закрывается в течение 2 секунд, функция напоминания может не сработать.

Функция напоминания о задних сиденьях определяет, что на задних сиденьях был размещен багаж и т.д., однако иногда, в зависимости от фактических обстоятельств, система напоминания может не сработать и вы можете забыть багаж и т.д. на задних сиденьях, либо же функция напоминания может сработать, когда в этом нет необходимости.

Помните, что функцию напоминания о задних сиденьях можно активировать/отключить (-> Стр. 111, 129, 143).

■ Персональная настройка

Некоторые функции можно настроить индивидуально (-> Стр. 544).

⚠ ПРЕДУПРЕЖДЕНИЕ**■ Для предотвращения аварии**

При вождении автомобиля соблюдайте меры предосторожности, изложенные ниже. Несоблюдение этих мер может привести к тому, что дверь откроется и пассажир выпадет из автомобиля, что может стать причиной серьезных травм или летального исхода.

- Убедитесь, что все двери надлежащим образом закрыты и заперты.
- Не тяните за внутренние ручки двери во время движения.
Будьте особенно осторожны с дверью водителя, так как она может быть открыта изнутри даже в том случае, если внутренняя кнопка блокировки двери находится в заблокированном положении.
- Если на задних сиденьях сидят дети, включите защитную функцию блокировки задних дверей.

■ При открывании и закрывании двери

Проверьте обстановку снаружи автомобиля (например, стоит ли автомобиль на уклоне, достаточно ли места для открывания двери, нет ли сильного ветра и т.д.).

Открывая или закрывая дверь, крепко держите ее ручку, чтобы предотвратить любое непредвиденное движение двери.

■ При использовании беспроводного пульта дистанционного управления, а также при управлении электрическими стеклоподъемниками, люком или панорамным люком

Убедитесь, что боковые окна, люк или панорамный люк не могут защемить какую-либо часть тела пассажиров, прежде чем управлять открыванием/закрыванием окон с электрическими стеклоподъемниками, люка или панорамного люка. Кроме того, не позволяйте детям пользоваться беспроводным пультом дистанционного управления, ключами или механическими ключами. Помните, что возможно защемление детей и других пассажиров боковыми окнами, люком или панорамным люком.

Багажник

Багажник можно открыть с помощью переключателя механизма открывания багажника, функции доступа (автомобили с интеллектуальной системой доступа и пуска без ключа), беспроводного пульта дистанционного управления или ключа.

Запираение и отпираение двери багажника изнутри автомобиля

Нажмите и удерживайте переключатель механизма открывания багажника.

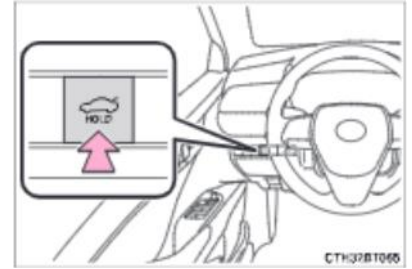
**Запираение и отпираение двери багажника снаружи автомобиля**

◆ Интеллектуальная система доступа и пуска без ключа (при наличии)

Поднесите электронный ключ и одновременно нажмите на кнопку на двери багажника.

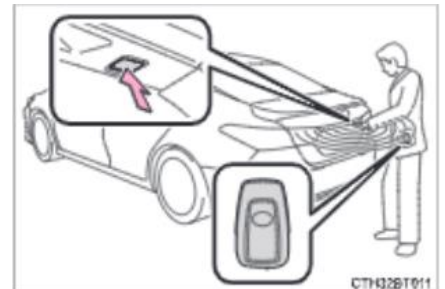

◆ Пульт беспроводного дистанционного управления

▶ Автомобили без интеллектуальной системы доступа и пуска без ключа



▶ Автомобили с интеллектуальной системой доступа и пуска без ключа



Нажмите и удерживайте переключатель.

◆ Ключ

▶ Автомобили без интеллектуальной системы доступа и пуска без ключа

Поворачивайте ключ по часовой стрелке, чтобы отпереть дверь багажника.

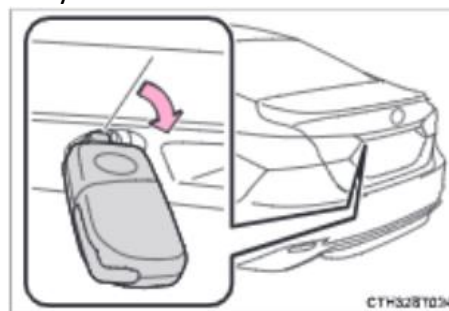

▶ Автомобили с интеллектуальной системой доступа и пуска без ключа

Дверь багажника также можно открыть с помощью механического ключа (-> Стр. 507).

При закрывании багажника

Возьмитесь за ручку багажника и опустите дверь багажника вниз, не прилагая к двери бокового усилия, а затем прижмите дверь багажника снаружи, чтобы до конца закрыть его.

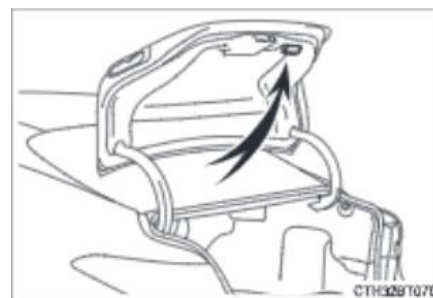

■ Фонарь освещения багажника

Освещение багажника включается при открывании двери багажника.

■ Функция предотвращения запираения электронного ключа внутри багажника (автомобили с интеллектуальной системой доступа и пуска без ключа)

- В случае запираения дверей и закрывания двери багажника, когда электронный ключ находится внутри багажника, активируется функция предотвращения запираения электронного ключа внутри автомобиля.
В таком случае багажник можно открыть, нажав на кнопку открывания багажника, расположенную на двери багажника.
- Когда все двери автомобиля заперты, если запасной электронный ключ находится в багажнике, функция защиты от запираения ключа внутри автомобиля также может активироваться, и дверь багажника можно будет открыть. Для предотвращения угона при выходе из автомобиля забирайте все электронные ключи с собой.
- Когда все двери автомобиля заперты, и электронный ключ находится в багажнике, то в зависимости от расположения ключа и окружающих радиоволновых помех система может не обнаружить ключ в багажнике. В этом случае функция предотвращения запираения электронного ключа не будет активирована и при закрытии багажника все двери автомобиля будут заперты. Перед закрыванием багажника проверьте, где находится ключ.
- Если одна из дверей автомобиля не заперта, то функция предотвращения запираения электронного ключа не активируется. В этом случае откройте багажник при помощи переключателя механизма открывания багажника.

■ Предупреждающий звуковой сигнал об открытом багажнике

Если скорость автомобиля достигает 5 км/ч, подается звуковой сигнал, что указывает на неполное закрывание двери багажника.

■ Если интеллектуальная система доступа и пуска без ключа или беспроводной пульт дистанционного управления не работают должным образом

Автомобили с интеллектуальной системой доступа и пуска без ключа: используйте механический ключ для отпирания багажника (-> Стр. 507).

Если элемент питания ключа разрядился, замените его на новый (-> Стр. 449).

■ Персональная настройка

Некоторые функции можно настроить индивидуально (-> Стр. 544).

▲ ПРЕДУПРЕЖДЕНИЕ

Пожалуйста, соблюдайте следующие меры предосторожности.

Несоблюдение этих мер может стать причиной серьезных травм вплоть до летального исхода.

■ Перед началом движения

- Убедитесь, что дверь багажника полностью закрыта. Если дверь багажника закрыта не полностью, во время движения она может неожиданно открыться и задеть окружающие предметы, или багаж может выпасть из багажника, что может привести к аварии.
- Не позволяйте детям играть в багажнике.
Если ребенок случайно закроется в багажнике, он может получить тепловой удар или другие травмы.
- Не разрешайте детям открывать и закрывать дверь багажника.
Дверь багажника может неожиданно открыться или закрыться и прищемить руки, голову или шею ребенка.

■ Во время движения

Никогда не позволяйте никому сидеть в багажнике. В случае резкого торможения, смены направления движения или столкновения эти люди могут получить серьезные травмы или погибнуть.

⚠ ПРЕДУПРЕЖДЕНИЕ**■ Использование багажника**

Пожалуйста, соблюдайте следующие меры предосторожности.

В противном случае можно прищемить какие-нибудь части тела и получить серьезную травму вплоть до летального исхода.

- Перед тем как открывать дверь багажника, очистите с нее все, что может ее утяжелять (например, снег и лед). В противном случае дверь багажника может открыться, а потом неожиданно упасть и захлопнуться.
- Открывая или закрывая дверь багажника, убедитесь, что вокруг нет никаких помех.
- Если рядом находятся люди, убедитесь в их безопасности и предупредите их о том, что собираетесь открыть или закрыть дверь багажника.
- Будьте осторожны при открывании и закрывании двери багажника в ветреную погоду, так как сильный ветер может вызвать ее резкое захлопывание.
- На уклоне дверь багажника труднее открывать и закрывать, чем на горизонтальной поверхности, поэтому следите, чтобы она неожиданно не открылась и не закрылась сама по себе. Перед использованием багажника убедитесь в том, что дверь багажника полностью открыта и надежно зафиксирована.
- Во время открывания багажника следите за тем, чтобы дверь не ударила никого по лицу или другой части тела.



- Во время закрывания багажника будьте осторожны, чтобы не прищемить пальцы или другие части тела.
- Во время закрывания багажника слегка нажимайте на ее наружную поверхность. Если для полного закрывания двери багажника сильно нажать ручку, можно прищемить пальцы или кисти рук.
- Не устанавливайте на дверь багажника никакие аксессуары, кроме оригинальных аксессуаров Toyota. Дополнительный груз на двери багажника может привести к тому, что после полного открывания двери она может внезапно захлопнуться.

Интеллектуальная система доступа и пуска без ключа*

Указанные ниже действия можно выполнять, просто имея ключ при себе (например, держа его в кармане). Водитель всегда должен носить электронный ключ при себе.

- Запираение и отпираение дверей (-> Стр. 162)
- Открывание двери багажника (-> Стр. 171)
- Запуск двигателя (-> Стр. 232)

■ Расположение антенн

- 1) Антенны снаружи салона автомобиля
- 2) Антенны внутри салона автомобиля
- 3) Антенна внутри багажника
- 4) Антенна снаружи багажника

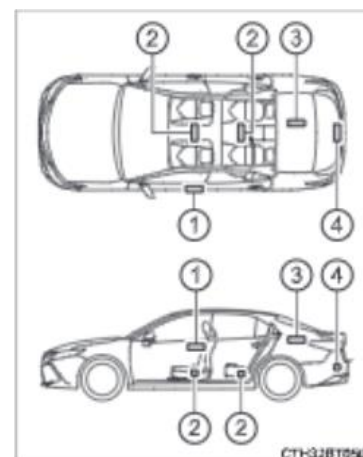

■ Эффективный радиус действия (зона, в которой распознается электронный ключ)

☼ При запираении и отпираении дверей

Управление системой возможно, когда электронный ключ находится в пределах примерно 0,7 м от наружной ручки двери водителя.

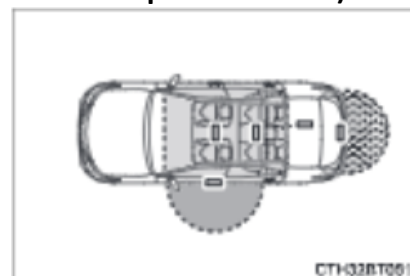

☼ При запуске двигателя или изменении режимов переключателя двигателя

Управление системой возможно, когда электронный ключ находится внутри автомобиля.

☼ При открывании багажника

Управление системой возможно, когда электронный ключ находится в пределах примерно 0,7 м от наружной кнопки открывания багажника.

■ Если звучит предупреждающий сигнал или отображается предупреждение

Предупреждающие звуковые сигналы и предупреждающие сообщения, отображаемые на многофункциональном дисплее, предназначены для предотвращения угона автомобиля и несчастных случаев, вызванных неправильной эксплуатацией. Если на дисплее отображается предупреждающее сообщение, примите необходимые меры в соответствии с отображаемым сообщением (-> Стр. 489).

Если подается только сигнал предупреждения, то возможные обстоятельства и корректирующие меры приведены в таблице ниже.

Сигнализация	Обстоятельства	Меры по устранению проблемы
Неоднократная подача звукового сигнала	Переключатель двигателя был переведен в положение ACCESSORY при открытой двери водителя (либо дверь водителя была открыта, когда переключатель двигателя находится в положении ACCESSORY).	Переведите переключатель двигателя в положение выключения и закройте дверь водителя.
	Переключатель двигателя был переведен в положение выключения при открытой двери водителя.	Закройте дверь водителя.

■ Функция экономии энергии аккумуляторной батареи

Функция экономии заряда батареи активируется, когда автомобиль не используется в течение длительного периода времени, чтобы предотвратить разрядку элемента питания электронного ключа и аккумуляторной батареи автомобиля.

- В перечисленных ниже ситуациях интеллектуальной системе доступа и пуска без ключа может потребоваться некоторое время, чтобы отпереть двери.
 - Электронный ключ находится в радиусе приблизительно 2 м от автомобиля не менее 10 минут.
 - Интеллектуальная система входа и запуска не использовалась в течение 5 или более дней.
- Если интеллектуальная система входа и запуска не использовалась в течение 14 или более дней, отпирание дверей, за исключением двери водителя, невозможно. В этом случае для того, чтобы отпереть двери, возьмитесь за ручку двери водителя либо воспользуйтесь беспроводным пультом дистанционного управления или механическим ключом.

■ Функция экономии заряда элемента питания электронного ключа

При установке режима экономии заряда элемента питания электрический ключ прекращает принимать радиоволны, чтобы минимизировать расход заряда элемента питания.

Удерживая кнопку  дважды нажмите на кнопку .

Убедитесь, что индикатор электронного ключа мигнул четыре раза.

Когда установлен режим экономии заряда элемента питания, интеллектуальную систему доступа и пуска без ключа использовать невозможно. Чтобы отменить эту функцию, нажмите любую кнопку на электронном ключе.



■ Условия, влияющие на работу системы

Интеллектуальная система входа и запуска, беспроводной пульт дистанционного управления и система иммобилайзера используют слабые радиоволны. В перечисленных ниже ситуациях возможно нарушение связи между электронным ключом и автомобилем, приводящее к сбоям в работе интеллектуальной системы доступа и пуска без ключа, а также к сбоям в работе беспроводного дистанционного управления и системы иммобилайзера двигателя (Меры по устранению: -> Стр. 507).

- Элемент питания электронного ключа разряжен.
- Рядом с телевышками, электростанциями, автозаправочными станциями, радиостанциями, большими дисплеями, аэропортами и в других местах, где возможен высокий уровень радиоволн или электромагнитных помех.
- Электронный ключ касается или закрыт одним из следующих металлических предметов:
 - Карточки, содержащие алюминиевую фольгу;
 - Пачки сигарет с алюминиевой фольгой внутри;
 - Металлические кошельки или сумки;
 - Монеты;
 - Металлические грелки для рук;
 - CD и DVD-диски и прочие носители информации.
- Рядом с автомобилем используется другой беспроводной ключ, создающий радиоволны)
- При хранении электронного ключа вместе со следующими устройствами, излучающими радиоволны:
 - Портативными радиоприемниками, мобильными телефонами, беспроводными телефонами или другими беспроводными устройствами связи;
 - Электронным ключом от другого автомобиля, излучающим радиоволны, другим электронным ключом или беспроводным пультом дистанционного управления вашего автомобиля, излучающими радиоволны;
 - Персональным компьютером или карманным компьютером (КПК);
 - Цифровым аудиоплеером;
 - Портативными игровыми системами.
- Если на заднее стекло нанесена тонировка с содержанием металла или закреплены металлические предметы;
- Если электронный ключ находится рядом с зарядным устройством или электронным оборудованием;
- При парковке на платной стоянке, система которой использует радиоволны.

■ Примечание для функции входа

- В указанных ниже случаях, даже если электронный ключ находится в пределах эффективного радиуса (зоны обнаружения) система может не работать должным образом по причине:
 - При запираении или отпираении дверей электронный ключ находится слишком близко к окну или наружной ручке двери, слишком близко к земле или слишком высоко.
 - При открывании багажника электронный ключ находится слишком близко к земле или слишком высоко, либо слишком близко к центральной части заднего бампера.
 - При запуске двигателя или изменении режимов переключателя двигателя электронный ключ находится на приборной панели, на крышке багажника, на полу, в дверном кармане или в бардачке.
- Выходя из автомобиля, не оставляйте электронный ключ на приборной панели или рядом с карманами дверей. В зависимости от условий приема радиоволн система может ошибочно определить, что электронный ключ находится снаружи автомобиля, и запереть двери, в результате чего электронный ключ будет заперт внутри автомобиля.
- Пока электронный ключ находится в пределах эффективного радиуса действия, двери могут быть заперты или отперты любым человеком. Пока электронный ключ находится в пределах эффективного радиуса действия, двери могут быть заперты или отперты любым человеком.
- Если электронный ключ находится рядом с окном, можно запустить двигатель, не находясь внутри автомобиля.
- Двери также могут отпереться, если электронный ключ находится в пределах эффективного радиуса действия, а на ручку двери попало большое количество воды, например, во время дождя или во время мойки автомобиля. (Двери заблокируются автоматически, если их не открывать и не закрывать в течение примерно 30 секунд после отпирания).
- Если двери заперты с помощью беспроводного дистанционного управления, в то время как электронный ключ находится рядом с автомобилем, то существует вероятность того, что дверь может не отпереться при использовании функции входа. (В этом случае воспользуйтесь беспроводным дистанционным управлением для отпирания двери).
- Прикосновение в перчатках к датчику запираения дверей может привести к запаздыванию или к невыполнению запираения двери. Снимите перчатки и вновь прикоснитесь к датчику запираения.
- При запираении двери с помощью датчика запираения сигнал распознавания подается не более двух раз подряд. После этого сигналы распознавания не подаются*.
- При попадании воды на ручку двери, когда электронный ключ находится в пределах эффективного радиуса действия, двери могут многократно запираются и отпираться. В этом случае выполните следующие действия, чтобы помыть автомобиль:
 - Расположите ключ на расстоянии не менее 2 м от автомобиля. (Следите за тем, чтобы ключ не украли).
 - Включите режим экономии энергии элемента питания электронного ключа, чтобы отключить интеллектуальную систему доступа и пуска без ключа (-> Стр. 178).
- Если во время мойки электронный ключ находится в автомобиле и на дверные ручки попала вода, на многофункциональном дисплее может отобразиться сообщение. Чтобы выключить сигнализацию, запирайте все двери.

- Если датчик запираания соприкасается со льдом, снегом, грязью и т.п., он может работать неправильно. Очистите датчик запираания и повторите попытку или используйте датчик блокировки в нижней части дверной ручки.
- Если быстро войти в область эффективного радиуса действия или резко потянуть за ручку двери, то двери могут не отпереться. В таком случае верните ручку двери в исходное положение и, перед тем как вновь потянуть за нее, убедитесь, что двери разблокированы.
- Если в зоне обнаружения находится еще один электронный ключ, отпирание двери после захвата дверной ручки может занять немного больше времени.
- При использовании ручек двери можно поцарапать дверь ногтями. Следите за тем, чтобы не повредить ногти или поверхность двери.

*: Для индивидуальной настройки следует обратиться к авторизованному ритейлеру Toyota.

■ Если автомобиль не эксплуатируется в течение длительного периода времени

- Во избежание угона автомобиля не оставляйте электронный ключ в радиусе 2 м от автомобиля.
- Интеллектуальную систему входа и запуска можно отключить заранее (-> Стр. 544).
- Переведите электронный ключ в режим экономии заряда элемента питания. Это поможет снизить энергопотребление электронного ключа (-> Стр. 178).

■ Для правильной работы системы

Следите за тем, чтобы при работе с системой электронный ключ был при вас. При управлении системой снаружи автомобиля не подносите электронный ключ слишком близко к автомобилю.

В зависимости от положения и того, как вы держите ключ, он может быть неправильно распознан, и система может не работать должным образом (например, может внезапно сработать сигнализация или функция защиты от блокировки двери может не работать.)

■ В случае неполадок в работе интеллектуальной системы входа и запуска

- Запираание и отпирание дверей: используйте механический ключ (-> Стр. 507).
- Запуск двигателя: -> Стр. 508.

■ Персональная настройка

Некоторые функции можно настроить индивидуально (-> Стр. 544).

■ Если интеллектуальная система доступа и пуска без ключа была отключена в персональных настройках, то следуйте правилам ниже:

- Запираание и отпирание дверей и открывание багажника:
Используйте беспроводной пульт дистанционного управления или механический ключ (-> Стр. 163, 172, 507).
- Запуск двигателя и изменение режимов переключателя двигателя: -> Стр. 508.
- Выключение двигателя: -> Стр. 233.

⚠ ПРЕДУПРЕЖДЕНИЕ

■ **Примечание о помехах для работы электронного оборудования**

- Лица с имплантированными кардиостимуляторами, устройствами для сердечной ресинхронизирующей терапии или имплантированными кардиовертерами-дефибрилляторами должны находиться на соответствующем расстоянии от антенны интеллектуальной системы входа и запуска (-> Стр. 176).
Радиоволны могут негативно влиять на работу таких устройств. При необходимости функция входа может быть отключена. Для получения подробной информации, такой как частота радиоволн и периоды их излучения, обратитесь к авторизованному ритейлеру Toyota. Затем выясните у своего врача, требуется ли отключить функцию входа.
- Пользователям прочих электронных медицинских устройств, отличных от имплантируемых кардиостимуляторов, устройств для сердечной ресинхронизирующей терапии или имплантируемых кардиовертеров-дефибрилляторов, следует проконсультироваться с производителем такого устройства о его использовании под воздействием радиоволн.
Радиоволны могут оказывать непредсказуемое воздействие на работу такого медицинского устройства.

Для получения подробной информации о выключении функции входа обратитесь к авторизованному ритейлеру Toyota.

Передние сиденья**Порядок регулировки**

▶ Сиденье с ручной регулировкой

- 1) Рычаг регулировки положения сиденья
- 2) Рычаг регулировки угла наклона спинки сиденья
- 3) Рычаг регулировки высоты сиденья (только со стороны водителя)

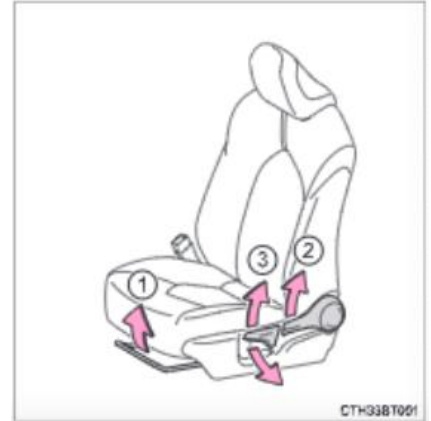

▶ Сиденья с электроприводом

- 1) Переключатель регулировки положения сиденья
- 2) Переключатель регулировки угла наклона спинки сиденья
- 3) Переключатель регулировки угла наклона подушки сиденья (передней части) (при наличии)
- 4) Переключатель регулировки высоты сиденья (при наличии)
- 5) Переключатель регулировки поясничной опоры (при наличии)



Боковые переключатели регулировки переднего пассажирского сиденья (при наличии)

- 1) Наклон спинки сиденья вперед
- 2) Наклон спинки сиденья назад
- 3) Перемещение сиденья вперед
- 4) Перемещение сиденья назад.

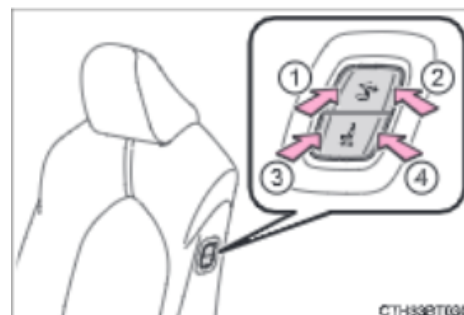
**⚠ ПРЕДУПРЕЖДЕНИЕ****■ Во время регулировки положения сиденья**

- Регулируйте положение сиденья осторожно, чтобы при перемещении сиденья не травмировать других пассажиров.
- Во избежание травмы не помещайте руки под сиденье и не располагайте их вблизи движущихся деталей. Механизм сиденья может прищемить пальцы или руки.
- Следите, чтобы оставалось достаточно места для ног, чтобы не защемить их.

■ Регулировка сиденья

- Будьте осторожны, чтобы не ударить сиденьем пассажиров или багаж.
- Чтобы снизить вероятность выскальзывания из-под поясного ремня безопасности в случае столкновения, не откидывайте спинку сиденья назад больше, чем требуется. Если спинка сиденья слишком сильно откинута назад, при аварии поясной ремень может соскользнуть с бедер и удерживающее усилие будет прилагаться к области живота или шеи, которая может попасть под плечевой ремень, что повышает риск гибели или получения серьезных травм. Не регулируйте сиденье во время движения автомобиля, поскольку оно может неожиданно сдвинуться, в результате чего водитель может потерять контроль над автомобилем.
- Для сиденья с ручной регулировкой: после регулировки сиденья убедитесь, что оно надежно зафиксировано на месте.

■ Регулировка переднего пассажирского сиденья с места водителя или с задних сидений

Если переднее пассажирское сиденье занято, не выполняйте его регулировку. Кроме того, при регулировке переднего пассажирского сиденья или при складывании его подголовника не позволяйте никому на него садиться. Ноги сидящего на переднем пассажирском сиденье может зажать между приборной панелью сиденьем, либо подголовник может мешать правильно расположить голову, что, в свою очередь, может привести к травмам.

 **ВНИМАНИЕ****■ Во время регулировки передних сидений**

Во время регулировки передних сидений следите за тем, чтобы подголовник не касался потолка. В противном случае можно повредить подголовник или обшивку потолка.

**Задние сиденья
(складываемые задние сиденья или сиденья с регулируемым наклоном спинки)***

Складываемые сиденья:

Спинки задних сидений можно сложить.

Сиденья с регулируемым наклоном спинки:

Угол наклона спинок задних сидений можно регулировать для обеспечения комфортного положения.

Складывание спинок задних сидений (складываемые задние сиденья)

Потяните рычаг регулировки угла наклона спинки сиденья, которое необходимо сложить (потяните со стороны багажника) и сложите спинку сиденья.

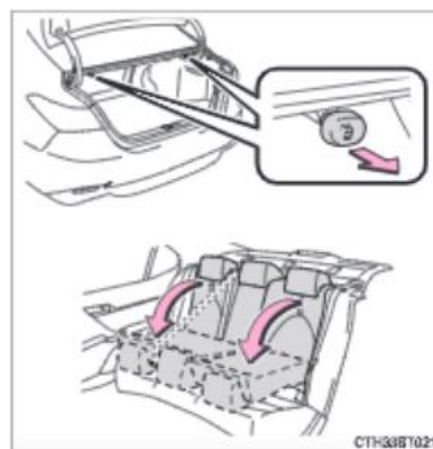

Регулировка угла наклона спинки задних сидений (сиденья с регулируемым наклоном спинки)

Нажмите  для отображения кнопок, а затем

нажмите  или .

Спинка сиденья перемещается все время, пока нажата соответствующая кнопка.

- 1) Перемещение вперед
- 2) Перемещение назад

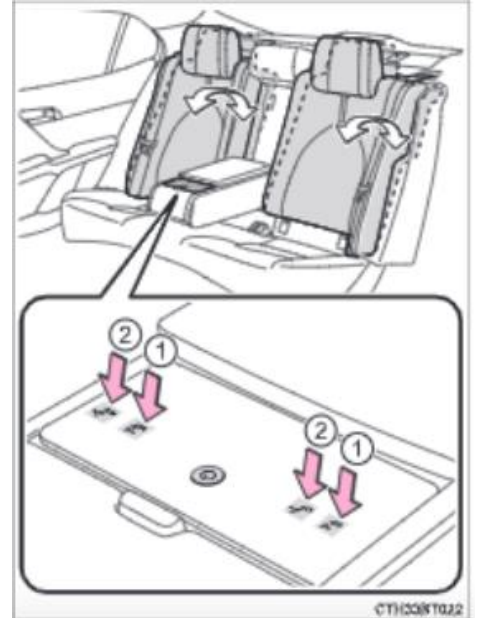

■ Персональная настройка (сиденья с регулируемым наклоном спинки)

См. Изменение настроек задней панели управления (-> Стр. 370).

⚠ ПРЕДУПРЕЖДЕНИЕ**■ При складывании спинки задних сидений (складываемые задние сиденья)**

Пожалуйста, соблюдайте следующие меры предосторожности. Несоблюдение этих мер может стать причиной серьезных травм вплоть до летального исхода.

- Не складывайте спинки сидений во время движения.
- Остановите автомобиль на ровной поверхности, включите стояночный тормоз и переведите рычаг управления трансмиссией в положение Р.
- Не разрешайте никому сидеть на сложенной спинке сиденья или в багажнике во время движения.
- Не позволяйте детям залезать в багажник.

■ При возврате спинки заднего сиденья в исходное положение (складываемые задние сиденья)

- Убедитесь, что ремень безопасности не зажат между сиденьями или сзади сиденья.
- Если ремень безопасности вышел из направляющего кольца, проденьте его через направляющее кольцо (-> Стр. 32).

■ Регулировка сидений

- Сиденья с регулируемым наклоном спинки: чтобы снизить вероятность выскальзывания из-под поясного ремня безопасности в случае столкновения, не откидывайте спинку сиденья назад больше, чем требуется.
Если спинка сиденья слишком сильно откинута назад, при аварии поясной ремень может соскользнуть с бедер и удерживающее усилие будет прилагаться к области живота или шеи, которая может попасть под плечевой ремень, что повышает риск гибели или получения серьезных травм. Не регулируйте сиденье во время движения автомобиля, поскольку оно может неожиданно сдвинуться, в результате чего водитель может потерять контроль над автомобилем.
- Складываемые задние сиденья: во время складывания сидений следите за тем, чтобы не защемить руки или ноги между задними сиденьями и задней консолью управления.

■ После возврата спинки заднего сиденья в вертикальное положение (складываемые задние сиденья)

Пожалуйста, соблюдайте следующие меры предосторожности. Несоблюдение этих мер может стать причиной серьезных травм вплоть до летального исхода.

- Убедитесь, что спинка сиденья зафиксирована, слегка покачав ее назад и вперед.
- Убедитесь, что ремни безопасности не перекручены и не зажаты в спинках сидений.
- Убедитесь, что ремень безопасности вставлен в направляющее кольцо.

⚠ ВНИМАНИЕ**■ При складывании спинки правого заднего сиденья (складываемые задние сиденья)**

Убедитесь, что груз в расширенном багажном отделении не может повредить обмотку ремня безопасности заднего центрального сиденья.

Функция памяти положения сиденья водителя*

Данная функция позволяет автоматически регулировать сиденье водителя, рулевое колесо и наружные зеркала заднего вида для обеспечения удобства посадки и выхода из автомобиля, либо в соответствии с вашими предпочтениями.

Функция памяти положения сиденья водителя

С помощью нажатия кнопки можно сохранить индивидуально настроенное удобное положение водителя (положение сиденья водителя, рулевого колеса и наружных зеркал заднего вида) для последующего воспроизведения.

В память можно сохранить два разных положения водителя.

■ Процедура сохранения

1. Убедитесь, что рычаг управления трансмиссией переведен в положение P.
2. Переведите переключатель двигателя в положение IGNITION ON.
3. Отрегулируйте положение сиденья водителя, рулевого колеса и наружных зеркал заднего вида.

4. Нажав на кнопку «SET», или в течение 3 секунд после нажатия кнопки «SET», нажмите кнопку «1» или «2», пока не будет подан звуковой сигнал.

Если на выбранную кнопку ранее уже было сохранено положение сиденья водителя, то ранее сохраненные данные будут перезаписаны новыми.

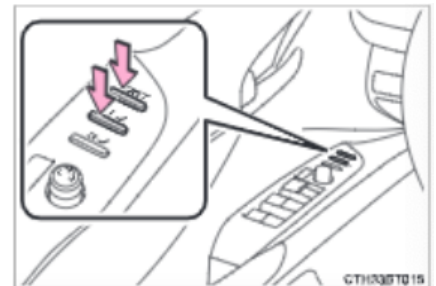

■ Процедура воспроизведения сохраненного положения

1. Убедитесь, что рычаг управления трансмиссией переведен в положение Р.
2. Переведите переключатель двигателя в положение IGNITION ON.
3. Нажмите одну из кнопок для установки того или иного сохраненного положения места водителя, удерживайте кнопку до тех пор, пока не прозвучит звуковой сигнал.



■ Остановка процедуры воспроизведения сохраненного положения в промежуточном состоянии

Выполните одно из следующих действий:

- Нажмите кнопку «SET».
- Нажмите кнопку «1» или «2».
- Нажмите любой переключатель регулировки сиденья (только для отмены воспроизведения сохраненного положения).
- Нажмите переключатель регулировки наклона и вылета рулевой колонки (только для отмены воспроизведения сохраненного положения).

■ Сохраняемые настройки положения сиденья (-> Стр. 183)

Сохраняются все настройки положения сиденья, за исключением настройки, выполненной с помощью переключателя регулировки поясничной опоры.

■ Использование функции памяти положения сиденья водителя после перевода переключателя двигателя в положение выключения

В течение 180 секунд после открывания двери водителя и через 60 секунд после ее повторного закрывания можно активировать сохраненное положение сиденья.

■ Корректное использование функции памяти положения сиденья водителя

Если сиденье находится в крайнем заднем положении, то при воспроизведении сохраненного положения, если система будет пытаться сдвинуть сиденье в ту же сторону, воспроизведенное положение сиденья может немного отличаться.

■ Если невозможно воспроизвести сохраненное положение сиденья

Если положение сиденья сохранено в определенном диапазоне, в некоторых случаях его невозможно включить. Для получения более подробной информации обратитесь к авторизованному ритейлеру Toyota.

Функция воспроизведения сохраненных настроек

Для каждого электронного ключа можно зарегистрировать свое предпочтительное положение сиденья водителя.

■ Порядок регистрации

Перед выполнением шагов, описанных ниже, сохраните положение сиденья водителя для кнопки «1» или «2».

Возьмите с собой только тот ключ, для которого хотите зарегистрировать предпочтительное положение сиденья водителя, а затем закройте дверь водителя. Если в автомобиле находятся два или более ключа, то процедура будет выполнена неправильно.

1. Убедитесь, что рычаг управления трансмиссией переведен в положение P.
2. Переведите переключатель двигателя в положение IGNITION ON.
3. Включите то положение сиденья водителя, которое хотите зарегистрировать.

4. Нажмите на кнопку регистрируемого положения сиденья водителя, а после одновременно нажмите и удерживайте переключатель запирания дверей (запирания или отпирания) до тех пор, пока не услышите звуковой сигнал.

Если регистрация не удалась, то сигнал будет подаваться непрерывно около 3 секунд.

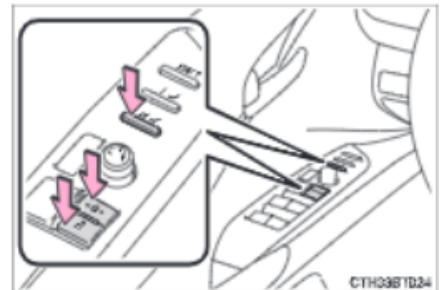
**■ Порядок воспроизведения сохраненных настроек**

1. Перед включением того или иного сохраненного положения сиденья водителя убедитесь, что двери автомобиля заперты. Возьмите с собой электронный ключ, для которого зарегистрировано данное положение сиденья водителя, затем с помощью интеллектуальной системы входа и запуска или беспроводного пульта дистанционного управления разблокируйте и откройте дверь водителя.

Положение сиденья водителя изменится в соответствии с сохраненными настройками (исключая положение рулевого колеса).

Если сиденье водителя уже находится в сохраненном положении, то сиденье и зеркала заднего вида не будут двигаться.

2. Переведите переключатель двигателя в положение ACCESSORY или IGNITION ON. Сиденье и рулевое колесо переместятся в сохраненное положение.

■ **Порядок отмены**

Возьмите с собой ключ, для которого нужно отменить зарегистрированное положение сиденья водителя, а затем закройте дверь водителя.

Если в автомобиле находятся два или более ключа, то процедура будет выполнена неправильно.

1. Переведите переключатель двигателя в положение IGNITION ON.
2. Нажав кнопку «SET», одновременно нажмите и удерживайте переключатель запираения дверей (запираения или отпираения) до тех пор, пока не услышите двойной звуковой сигнал.

Если регистрация не удалась, то сигнал будет подаваться непрерывно около 3-х секунд.

■ **Использование функции воспроизведения сохраненных настроек для воспроизведения сохраненного положения сиденья водителя**

- Для каждого электронного ключа можно зарегистрировать свое положение сиденья водителя. Поэтому положение сиденья водителя будет меняться в зависимости от того, какой ключ вы возьмете с собой.
- Если с помощью интеллектуальной системы входа и запуска была разблокирована любая другая дверь, кроме двери водителя, то сохраненное положение сиденья водителя не будет установлено. В этом случае нажмите на кнопку, для которой было записано необходимое положения сиденья водителя.

■ **Персональная настройка (сиденья с регулируемым наклоном спинки)**

Некоторые функции можно настроить индивидуально (-> Стр. 544).



ПРЕДУПРЕЖДЕНИЕ

■ **Меры предосторожности при регулировке сидений**

Регулируйте положение сиденья осторожно, чтобы не ударить сиденьем пассажира на заднем сиденье или чтобы вас не зажало между сиденьем и рулевым колесом.

Подголовники**Все сиденья оснащены подголовниками.**

▶ Регулируемые

1) Подъем

Потяните подголовник вверх.

2) Опускание

Надавите на подголовник, удерживая нажатой кнопку разблокировки.



Кнопка разблокировки

▶ Встроенные

Подголовники не могут быть отрегулированы или сняты.

■ Снятие подголовников

Потяните подголовник вверх, удерживая нажатой кнопку разблокировки.

Передние сиденья: если подголовник касается потолка, что затрудняет его снятие, измените высоту или угол наклона сиденья (-> Стр. 183).



Кнопка разблокировки

■ **Установка подголовников**

- ▶ Передние сиденья и задние боковые сиденья с регулируемым наклоном спинки

Выровняйте подголовник относительно установочных отверстий и опустите его вниз до фиксации.

При опускании подголовника нажмите и удерживайте кнопку разблокировки.



Кнопка разблокировки

- ▶ Заднее центральное сиденье с регулируемым наклоном спинки и задние боковые сиденья складного типа или задние доковые сиденья нерегулируемого типа

Удерживая кнопку разблокировки выровняйте подголовник относительно установочных отверстий и опустите его в самое нижнее положение до фиксации.



Кнопка разблокировки

■ **Регулировка высоты подголовников (передние сиденья и задние боковые сиденья с регулируемым наклоном спинки)**

Во время регулировки убедитесь в том, что центр подголовника находится на уровне верхней точки ушей.



■ **Регулировка подголовников задних сидений (за исключением задних боковых сидений с регулируемым наклоном спинки)**

При использовании обязательно поднимите подголовники на один уровень вверх от сложенного положения.

⚠ ПРЕДУПРЕЖДЕНИЕ**■ Меры предосторожности при обращении с подголовниками**

При обращении с подголовниками соблюдайте приведенные ниже меры предосторожности. Несоблюдение этих мер может стать причиной серьезных травм, вплоть до летального исхода.

- Для каждого сиденья используйте спроектированный специально для него подголовник.
- Обязательно установите подголовник в нужное положение.
- После регулировки подголовников надавите на них, чтобы убедиться в том, что они надежно зафиксированы.
- Не водите автомобиль со снятыми подголовниками.

(Если подголовник мешает установке системы безопасности для детей, то его можно снять для облегчения процедуры установки: -> Стр. 47).

Рулевое колесо

Процедура регулировки

► С ручной регулировкой

1. Возьмитесь за рулевое колесо и опустите регулировочный рычаг вниз.

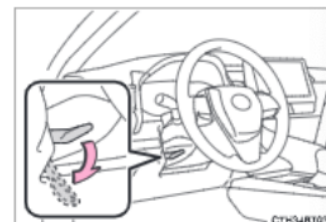

2. Перемещайте рулевое колесо по горизонтали и вертикали, чтобы установить его в оптимальное положение.

После завершения регулировки потяните рычаг вверх, чтобы зафиксировать рулевое колесо.

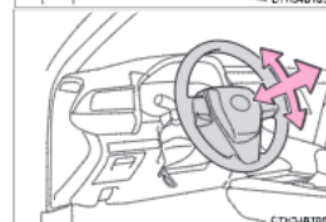

► С электроприводом

Используйте переключатель, чтобы переместить рулевое колесо в следующих направлениях:

- 1) Вверх
- 2) Вниз
- 3) К водителю
- 4) От водителя

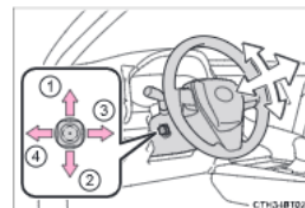

Автоматическое отведение рулевого колеса (с электроприводом)

После выключения переключателя двигателя рулевое колесо смещается вверх и назад в убранное положение, чтобы водителю было легче выйти из автомобиля и садиться в автомобиль.

Когда переключатель двигателя переводится в положение ACCESSORY или IGNITION ON, рулевое колесо возвращается в исходное положение.

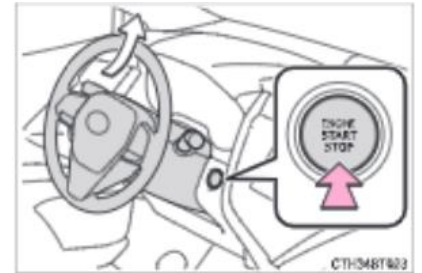
**Звуковой сигнал (кларксон)**

Для подачи звукового сигнала нажмите на символ  или на область рядом с ним.

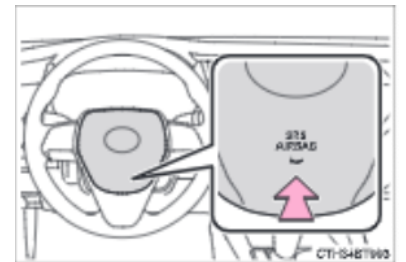
**■ Условия регулировки рулевого колеса (с электроприводом)**

Переключатель двигателя находится в положении ACCESSORY или IGNITION ON.

■ Автоматическая регулировка положения рулевого колеса (с электроприводом)

Требуемое положение рулевого колеса сохраняется в память запоминающего устройства и автоматически воспроизводится с помощью функции памяти положения сиденья водителя (-> Стр. 189).

■ Персональная настройка (сиденья с регулируемым наклоном спинки)

Некоторые функции можно настроить индивидуально (-> Стр. 544).

▲ ПРЕДУПРЕЖДЕНИЕ**■ Меры предосторожности во время движения**

Не регулируйте рулевое колесо во время движения.

Несоблюдение этого требования может привести к потере контроля над автомобилем и аварии с серьезными травмами или летальным исходом.

■ После регулировки рулевого колеса

Убедитесь в том, что рулевое колесо надежно зафиксировано.

В противном случае рулевое колесо может внезапно переместиться, что может привести к аварии и получению серьезных травм вплоть до летального исхода.

Если рулевое колесо не зафиксировано, кларксон не будет работать.

Внутреннее зеркало заднего вида

Положение зеркала заднего вида можно регулировать, чтобы обеспечить достаточный обзор области позади автомобиля.

Регулировка высоты зеркала заднего вида

Высоту зеркала заднего вида можно регулировать в соответствии с посадкой водителя. Отрегулируйте высоту зеркала заднего вида, сдвигая его вверх-вниз.

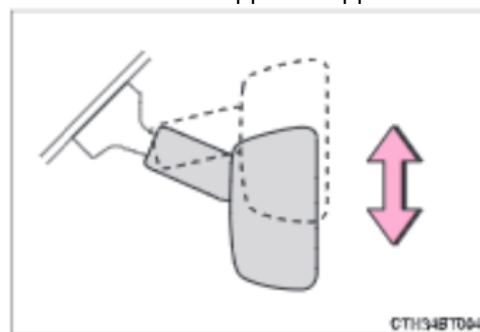

Функция защиты от ослепления

► Внутреннее зеркало заднего вида с ручной регулировкой функции защиты от ослепления

Яркость отражаемого света фар следующего позади автомобиля можно уменьшить с помощью регулировочного рычага.

- 1) Обычное положение
- 2) Положение защиты от ослепления



- ▶ Внутреннее зеркало заднего вида с автоматической функцией защиты от ослепления. В зависимости от яркости света фар следующего позади автомобиля функция защиты от ослепления включается автоматически.

Переключение автоматической функции защиты от ослепления

Включение/выключение

Когда автоматическая функция защиты от ослепления находится в режиме ON, индикатор горит.

Функция переходит в режим ON каждый раз при переводе переключателя двигателя в положение IGNITION ON.

Чтобы перевести функцию в режим OFF, нажмите на кнопку (индикатор погаснет).

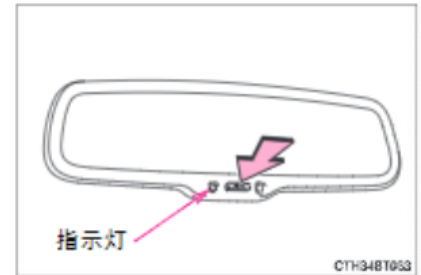

Индикатор

■ Во избежание неисправности датчика (автомобили с автоматической функцией защиты от ослепления)

Для обеспечения корректной работы датчиков не прикасайтесь к датчикам и не закрывайте их.



▲ ПРЕДУПРЕЖДЕНИЕ

Не регулируйте зеркало заднего вида во время движения.

Это может привести к потере контроля над автомобилем и аварии с серьезными травмами или летальным исходом.

Наружные зеркала заднего вида

Процедура регулировки

1. Поверните переключатель, чтобы выбрать зеркало для регулировки.

- 1) Левое
- 2) Правое

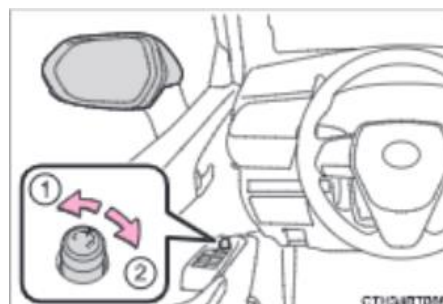

2. Используйте этот переключатель, чтобы отрегулировать положение зеркал заднего вида

- 1) Вверх
- 2) Вправо
- 3) Вниз
- 4) Влево

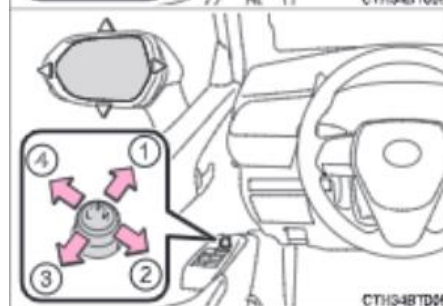

Складывание и раскладывание зеркал заднего вида

- 1) Складывание зеркал заднего вида
- 2) Раскладывание зеркал заднего вида
Автомобили с автоматической функцией складывания/раскладывания зеркал:

Переведите переключатель складывания зеркал заднего вида в среднее положение, чтобы включить автоматический режим.

В автоматическом режиме складывание и раскладывание зеркал происходит в зависимости от запираения/отпираения дверей.



Функция настройки положения зеркал при движении задним ходом (автомобили с функцией памяти положения водителя)

Когда переключатель выбора зеркала заднего вида находится в положении «L» или «R» при движении задним ходом зеркало заднего вида автоматически немного повернется вниз для улучшения обзора области позади автомобиля.

Чтобы выключить эту функцию переведите переключатель в среднее положение между «L» и «R».

■ Регулировка угла наклона зеркал заднего вида при движении задним ходом

Переведите рычаг управления трансмиссией в положение R и отрегулируйте угол наклона зеркал заднего вида. Установленный угол наклона зеркал будет сохранен. После этого при каждом следующем переводе рычага управления трансмиссией в положение R зеркала заднего вида будут автоматически переведены в сохраненное положение.

Сохраненное положение зеркал заднего вида при движении задним ходом взаимосвязано с обычным положением зеркал (положение зеркал, когда рычаг управления трансмиссией находится в любом другом положении, кроме R).

Поэтому при изменении настроек обычного положения зеркал, угол наклона зеркал при движении задним ходом тоже изменится.

При изменении обычного положения зеркал, заново отрегулируйте положение зеркал при движении задним ходом.

■ Условия регулировки угла наклона зеркал заднего вида

▶ Автомобили без интеллектуальной системы входа и запуска

Переключатель двигателя находится в положении «ACC» или «ON».

▶ Автомобили с интеллектуальной системой входа и запуска

Переключатель двигателя находится в положении ACCESSORY или IGNITION ON.

■ При запотевании зеркал заднего вида

Наружные зеркала заднего вида можно очистить от запотевания с помощью обогревателей зеркал. Обогреватели наружных зеркал заднего вида включаются при включении обогревателя заднего стекла (-> Стр. 366).

■ Автоматическая регулировка угла наклона зеркал заднего вида (автомобили с функцией памяти положения водителя)

Положение зеркал заднего вида можно сохранить и автоматически воспроизводить с помощью функции памяти положения сиденья водителя (-> Стр. 189).

■ Использование автоматического режима в холодную погоду (автомобили с автоматической функцией складывания/раскладывания зеркал)

При использовании автоматического режима в холодную погоду наружные зеркала могут замерзнуть и не складываться/раскладываться автоматически. В этом случае очистите с зеркал лед и снег, а затем используйте ручной режим управления зеркалами либо сложите или разложите их вручную.

 **ПРЕДУПРЕЖДЕНИЕ**

■ **Во время движения**

При вождении автомобиля соблюдайте следующие меры предосторожности. Несоблюдение этих мер может привести к потере управления и аварии, что может стать причиной серьезных травм или летального исхода.

- Не регулируйте зеркала заднего вида во время движения.
- Не управляйте автомобилем со сложенными зеркалами.
- Перед началом движения необходимо разложить и отрегулировать зеркала как со стороны водителя, так и со стороны пассажира.

■ **Во время движения зеркал заднего вида**

При движении зеркала уберите от него руки во избежание защемления пальцев и повреждения зеркала.

■ **Во время работы функции устранения запотевания зеркал заднего вида**

Не прикасайтесь к поверхности зеркал заднего вида, поскольку они могут быть очень горячими и вызвать ожог.

Окна с электрическими стеклоподъемниками**Открывание и закрывание**

Окна с электрическими стеклоподъемниками можно открывать и закрывать с помощью переключателей.

Управление закрыванием/открыванием окон с помощью переключателя выполняется следующим образом:

- 1) Закрывание
- 2) Полное закрывание одним нажатием*
- 3) Открывание
- 4) Полное открывание одним нажатием*

*: для остановки окна в промежуточном положении нажмите на переключатель в противоположном направлении на направлении.

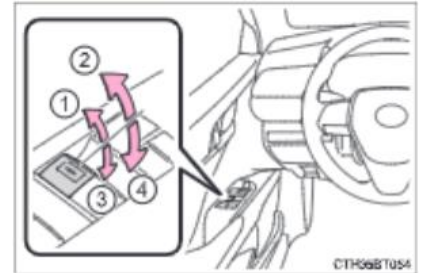
**Предотвращение случайного срабатывания (переключатель блокировки окон)**

Эту функцию можно использовать для предотвращения случайного открывания или закрывания пассажирских окон детьми.

- 1) Нажмите переключатель.
- 2) Загорится индикатор, окна пассажиров заблокируются.

Даже если переключатель блокировки окон активирован, окна пассажиров все равно можно открывать и закрывать с помощью переключателя со стороны водителя.

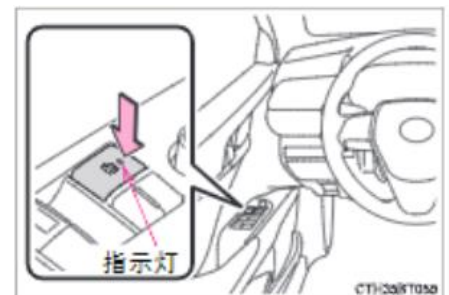

Индикатор

■ **Условия работы электрических стеклоподъемников**

▶ Автомобили без интеллектуальной системы входа и запуска
Переключатель двигателя находится в положении «ON».

▶ Автомобили с интеллектуальной системой входа и запуска
Переключатель двигателя находится в положении IGNITION ON.

■ **Работа электрических стеклоподъемников после выключения двигателя**

▶ Автомобили без интеллектуальной системы доступа и пуска без ключа
После перевода переключателя двигателя в положение «ACC» или «LOCK» электрические стеклоподъемники работают еще в течение 45 секунд. Но они не будут работать, если будет открыта одна из передних дверей.

▶ Автомобили с интеллектуальной системой доступа и пуска без ключа
После перевода переключателя двигателя в положение ACCESSORY или в положение выключения двигателя электрические стеклоподъемники работают еще в течение 45 секунд. Но они не будут работать, если будет открыта одна из передних дверей.

■ **Функция защиты от защемления при закрывании**

Если какой-либо предмет оказывается между стеклом и рамой, во время закрывания бокового окна, движение стекла останавливается, и оно остается в приоткрытом состоянии.

■ **Функция защиты от защемления при открывании**

Если какой-либо предмет попал между дверью и стеклом бокового окна при открывании, движение стекла останавливается.

■ **Если окно с электрическим стеклоподъемником не может быть открыто или закрыто**

Если функция защиты от заземления при закрывании или открывании не работает надлежащим образом и боковые окна невозможно открыть или закрыть, выполните следующие действия с помощью переключателя электрического стеклоподъемника соответствующей двери.

- Автомобили без интеллектуальной системы доступа и пуска без ключа: остановите автомобиль. Переведите переключатель двигателя в положение «ON» и в течение 4-х секунд с момента активации функции защиты от заземления при закрывании или открывании непрерывно нажимайте переключатель стеклоподъемника в положении полного закрывания или открывания одним нажатием, чтобы открыть или закрыть боковое окно.

Автомобили с интеллектуальной системой доступа и пуска без ключа: остановите автомобиль. Переведите переключатель двигателя в положение IGNITION ON и в течение 4-х секунд с момента активации функции защиты от заземления при закрывании или открывании непрерывно нажимайте переключатель стеклоподъемника в положении полного закрывания или открывания одним нажатием, чтобы открыть или закрыть боковое окно.

- Если боковое окно не удастся открыть и закрыть даже после выполнения указанных выше действий, выполните следующие действия для инициализации функции.
 1. Автомобили без интеллектуальной системы доступа и пуска без ключа: Переведите переключатель двигателя в положение «ON».

Автомобили с интеллектуальной системой доступа и пуска без ключа: Переведите переключатель двигателя в положение IGNITION ON.
 2. Потяните и удерживайте переключатель электрического стеклоподъемника в направлении закрывания одним нажатием и полностью закройте окно.
 3. На мгновение отпустите переключатель электрического стеклоподъемника, а затем опять потяните и удерживайте переключатель в направлении закрывания одним нажатием примерно в течение 6 секунд или дольше.
 4. Нажмите и удерживайте переключатель электрического стеклоподъемника в направлении открывания одним нажатием. После того, как окно полностью откроется, продолжайте удерживать переключатель нажатым еще в течение 1 секунды или дольше.
 5. На мгновение отпустите переключатель электрического стеклоподъемника, а затем опять нажмите и удерживайте переключатель в направлении открывания одним нажатием примерно в течение 4-х секунд или дольше.
 6. Опять нажмите и удерживайте переключатель электрического стеклоподъемника в направлении закрывания одним нажатием. После того, как окно полностью закроется, продолжайте удерживать переключатель нажатым еще в течение 1 секунды или дольше.

Если отпустить переключатель во время движения окна, то всю процедуру необходимо повторить с начала.

Если окно движется в противоположном направлении и не может быть полностью закрыто или открыто, обратитесь к авторизованному ритейлеру Toyota для проведения осмотра автомобиля.

■ **Управление окнами с электрическими стеклоподъемниками, связанное с замком двери**

- Автомобили без интеллектуальной системы входа и запуска: окна с электрическими стеклоподъемниками можно открывать и закрывать с помощью ключа* (-> Стр. 163).
Автомобили с интеллектуальной системой входа и запуска: окна с электрическими стеклоподъемниками можно открывать и закрывать с помощью механического ключа* (-> Стр. 507).
- Окна с электрическими стеклоподъемниками можно открывать и закрывать с помощью беспроводного пульта дистанционного управления* (-> Стр. 163).

*: для настройки этих параметров следует обратиться к авторизованному ритейлеру Toyota.

■ **Сигнализация**

Если активирована противоугонная сигнализация, она может сработать, когда окно с электрическим стеклоподъемником закрывается с помощью функции взаимосвязи стеклоподъемника с замком двери (-> Стр. 89).

■ **Функция напоминания об открытом окне с электрическим стеклоподъемником**

Если при открытом окне переключатель двигателя переводится в положение выключения и открывается дверь водителя, то подается звуковой сигнал и на многофункциональный дисплей выводится сообщение.

■ **Персональная настройка**

Некоторые функции можно настроить индивидуально (-> Стр. 544).

⚠ ПРЕДУПРЕЖДЕНИЕ

Пожалуйста, соблюдайте следующие меры предосторожности.

Несоблюдение этих мер может стать причиной серьезных травм, вплоть до летального исхода.

■ Открывание и закрывание окон

- Водитель несет ответственность за все операции с электрическими стеклоподъемниками, в том числе за те, которые выполняются пассажирами. Во избежание случайного открывания/закрывания, особенно детьми, не позволяйте детям пользоваться переключателями электрических стеклоподъемников. Дети и другие пассажиры могут быть зажаты окном с электрическим стеклоподъемником. Кроме того, при перевозке детей рекомендуется использовать переключатель блокировки окон (-> Стр. 203).
- Перед открыванием/закрыванием окон убедитесь в том, что никакие части тел пассажиров не будут зажаты ими.



- При использовании беспроводного пульта дистанционного управления или механического ключа для управления электрическими стеклоподъемниками открывайте/закрывайте окно, только убедившись, что боковые окна не могут защемить какую-либо часть тела пассажиров. Не позволяйте детям управлять окнами с электрическими стеклоподъемниками с помощью беспроводного пульта дистанционного управления или механического ключа. Детей и других пассажиров может защемить окном с электрическим стеклоподъемником.
- При выходе из автомобиля, переведите переключатель двигателя в положение выключения, возьмите с собой ключ и выходите из автомобиля вместе с детьми. Непредвиденное открывание/закрывание вследствие детской шалости и озорства может привести к несчастным случаям.

■ Функция защиты от защемления при закрывании

- Ни в коем случае не пытайтесь намеренно активировать функцию защиты от защемления при закрывании при помощи какой-либо части тела.
- Функция защиты от защемления при закрывании может не сработать, если какой-либо предмет был захвачен непосредственно перед полным закрытием бокового окна. Следите за тем, чтобы не прищемить боковым окном какие-либо части тела.

■ Функция защиты от защемления при открывании

- Ни в коем случае не пытайтесь намеренно активировать функцию защиты от защемления при открывании при помощи одежды или какой-либо части тела.
- Функция защиты от защемления при открывании может не сработать, если какой-либо предмет попал в боковое окно непосредственно перед его полным открыванием. Следите за тем, чтобы не прищемить боковым окном какие-либо части тела или одежду.

Потолочный люк*

Используйте находящиеся над головой переключатели, чтобы открыть, закрыть и наклонить люк вверх или вниз.

Открывание и закрывание

1) Открывание люка*

Люк останавливается в положении, немного не доходящем до полного открывания для уменьшения шума от ветра.

Нажмите переключатель еще раз, чтобы полностью открыть люк.

2) Закрывание люка*

*: слегка нажмите на любой переключатель люка для остановки люка в промежуточном положении.

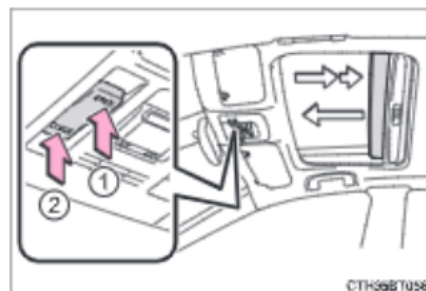

Наклон вверх и вниз

1) Наклон люка вверх*

2) Наклон люка вниз*

*: слегка нажмите на любой переключатель люка для остановки люка в промежуточном положении.



■ Условия работы люка

▶ Автомобили без интеллектуальной системы входа и запуска

Переключатель двигателя находится в положении «ON».

▶ Автомобили с интеллектуальной системой входа и запуска

Переключатель двигателя находится в положении IGNITION ON.

■ Управление люком после выключения двигателя

▶ Автомобили без интеллектуальной системы входа и запуска

После перевода переключателя двигателя в положение «ACC» или «LOCK» люк крыши работает еще в течение 45 секунд. Но он не будет работать, если будет открыта одна из передних дверей.

▶ Автомобили с интеллектуальной системой входа и запуска

После перевода переключателя двигателя в положение ACCESSORY или выключения двигателя люк крыши работает еще в течение 45 секунд. Но он не будет работать, если будет открыта одна из передних дверей.

■ Функция защиты от заземления при закрывании

Если при закрывании люка или наклоне люка вниз между люком и рамой будет обнаружен какой-либо предмет, то движение люка прекратится, и он остается приоткрытым.

■ Солнцезащитный козырек

Солнцезащитный козырек можно открывать и закрывать вручную. Но при открывании люка солнцезащитный козырек открывается автоматически.

■ Управление люком крыши, связанное с замком двери

- Автомобили без интеллектуальной системы входа и запуска: люк можно открывать и закрывать с помощью ключа* (-> Стр. 163).

Автомобили с интеллектуальной системой входа и запуска: люк можно открывать и закрывать с помощью механического ключа* (-> Стр. 507).

- Люк можно открывать и закрывать с помощью беспроводного пульта дистанционного управления* (-> Стр. 163).

*: Для настройки этих параметров следует обратиться к авторизованному ритейлеру Toyota.

■ Если люк не закрывается надлежащим образом

Выполните следующие действия:

- Если люк закрывается, но через некоторое время немного приоткрывается

1. Остановите автомобиль.

2. Нажмите и удерживайте переключатель «CLOSE».*¹

Люк закроется, снова откроется и остановится примерно на 10 секунд*². Затем он снова закроется, наклонится вверх и остановится на 1 секунду. Затем люк наклонится вниз, откроется и закроется.

3. Убедитесь в том, что люк полностью закрыт, затем отпустите переключатель.

- Если люк наклоняется вниз, но через некоторое время поднимается вверх.

1. Остановите автомобиль.

2. Нажмите и удерживайте переключатель «UP» *¹ до тех пор, пока люк не остановится в крайнем верхнем положении.

3. Отпустите ненадолго переключатель «UP», и сразу снова нажмите и удерживайте его*¹.

Люк остановится в крайнем верхнем положении примерно на 10 секунд*². Затем он немного изменит положение и остановится на 1 секунду. Затем люк опустится вниз, откроется и закроется.

4. Убедитесь, что люк полностью закрыт, и отпустите переключатель.

*1: если отпустить переключатель в неправильный момент времени, то всю процедуру необходимо повторить с самого начала.

*2: если отпустить переключатель после описанной выше остановки на 10 секунд, то автоматическое выполнение процедуры будет выключено. В этом случае нажмите и удерживайте переключатель «CLOSE» или «UP», люк наклонится вверх и остановится на 1 секунду. Затем люк опустится вниз, откроется и закроется. Убедитесь, что люк полностью закрыт, и отпустите переключатель.

Если люк не закрывается полностью даже после правильного выполнения описанных выше действий, обратитесь к авторизованному ритейлеру Toyota для осмотра автомобиля.

■ Сигнализация

Если активирована противоугонная сигнализация, она может сработать, когда люк закрывается с помощью функции взаимосвязи закрывания люка с замком двери (-> Стр. 89).

■ Функция напоминания об открытом люке

Если при открытом люке переключатель двигателя переводится в положение выключения и открывается дверь водителя, то подается звуковой сигнал и на многофункциональный дисплей выводится сообщение.

■ Персональная настройка

Некоторые функции можно настроить индивидуально (-> Стр. 544).

⚠ ПРЕДУПРЕЖДЕНИЕ

Пожалуйста, соблюдайте следующие меры предосторожности.

Несоблюдение этих мер может стать причиной серьезных травм вплоть до летального исхода.

■ Открывание люка

- Не разрешайте пассажирам помещать в люк руки или высовываться из люка во время движения.
- Не садитесь на люк.

■ Открывание и закрывание люка крыши

- Водитель несет ответственность за открывание и закрывание люка. Во избежание случайного открывания/закрывания, особенно детьми, не позволяйте детям управлять люком. Детей или других пассажиров может прищемить люком.
- Перед открыванием/закрыванием люка, убедитесь в том, что все пассажиры сидят так, что никакие части их тела не препятствуют работе люка.
- При использовании беспроводного пульта дистанционного управления или механического ключа для управления люком убедитесь в том, что люк не защемляет никаких частей тела пассажиров, прежде чем открывать/закрывать люк. Не позволяйте детям управлять люком при помощи беспроводного пульта дистанционного управления или механического ключа. Детей или других пассажиров может прищемить люком.
- При выходе из автомобиля, переведите переключатель двигателя в положение выключения, возьмите с собой ключ и выходите из автомобиля вместе с детьми. Непредвиденное открывание/закрывание вследствие детской шалости и озорства может привести к несчастным случаям.

**■ Функция защиты от защемления при закрывании**

- Ни в коем случае не пытайтесь намеренно активировать функцию защиты от защемления при закрывании с помощью каких-либо частей тела.
- Функция защиты от защемления при закрывании может не сработать, если какой-либо предмет был захвачен непосредственно перед полным закрытием люка. Кроме того, функция защиты от защемления не рассчитана на срабатывание при нажатом переключателе. Будьте осторожны, чтобы не прищемить пальцы и прочие части тела.

Панорамный люк*

Используйте переключатели на потолке для управления панорамным люком и электрическим солнцезащитным козырьком.

Открывание и закрывание электрического солнцезащитного козырька

- 1) Открывание электрического солнцезащитного козырька

Сдвиньте переключатель  назад и удерживайте его. Электрический солнцезащитный козырек автоматически полностью откроется*.

- 2) Закрывание электрического солнцезащитного козырька

Сдвиньте переключатель  вперед и удерживайте его. Электрический солнцезащитный козырек автоматически полностью закроется*.

*: Быстро сдвиньте и отпустите переключатель  в любом направлении, чтобы остановить электрический солнцезащитный козырек в промежуточном положении.



Наклон панорамного люка вверх и вниз

Наклон панорамного люка вверх (нажатие)*

Когда панорамный люк наклонен вверх, электрический солнцезащитный козырек открывается и останавливается в полукоткрытом положении.

*: Еще раз слегка нажмите переключатель , чтобы остановить люк в промежуточном положении.

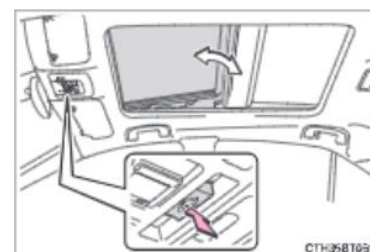

Наклон панорамного люка вниз (удержание)

Наклон панорамного люка вниз возможен только когда люк находится в крайнем верхнем положении.

Открывание и закрывание панорамного люка

Открывание панорамного люка*

Сдвиньте переключатель  назад и удерживайте его. Панорамный люк и электрический солнцезащитный козырек автоматически откроются. Панорамный люк можно открыть из наклоненного вверх положения.

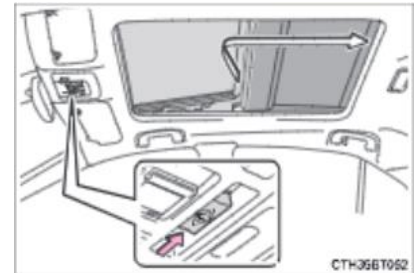

*: быстро сдвиньте и отпустите переключатель  в любом направлении, чтобы остановить панорамный люк в промежуточном положении.

Закрывание панорамного люка

Сдвиньте переключатель  вперед и удерживайте его. Панорамный люк автоматически полностью закроется.

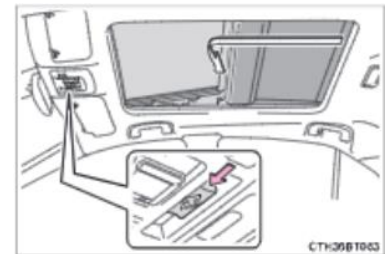

■ **Условия работы панорамного люка**

Переключатель двигателя находится в положении IGNITION ON.

■ **Управление панорамным люком после выключения двигателя**

После перевода переключателя двигателя в положение ACCESSORY или выключения двигателя панорамный люк и солнцезащитный козырек работают еще в течение 45 секунд. Но они не будут работать, если будет открыта одна из передних дверей.

■ **Функция защиты от заземления при закрывании**

Если в следующих ситуациях между панорамным люком и рамой окна обнаруживается какой-либо предмет, то движение панорамного люка прекращается и он немного приоткрывается:

- Панорамный люк закрывается или наклоняется вниз.
- Закрывается электрический солнцезащитный козырек.

■ Управление панорамным люком, связанное с замком двери

- Панорамный люк можно открывать и закрывать с помощью механического ключа* (-> Стр. 507).
- Панорамный люк можно открывать и закрывать с помощью беспроводного дистанционного управления* (-> Стр. 163).

*: Для настройки этих параметров следует обратиться к авторизованному ритейлеру Toyota.



■ Закрывание панорамного люка и электрического солнцезащитного козырька

Сдвиньте переключатель  вперед.

Электрический солнцезащитный козырек закроется до полуоткрытого состояния и остановится. Панорамный люк полностью закроется. Затем солнцезащитный козырек полностью закроется.

■ Если панорамный люк или солнцезащитный козырек не закрываются должным образом

Выполните следующие действия:

1. Остановите автомобиль.
2. Переведите переключатель двигателя в положение IGNITION ON.
3. Сдвиньте переключатель  или  вперед и удерживайте его. Продолжайте сдвигать и удерживать переключатель в течение примерно 10 секунд после того, как панорамный люк или солнцезащитный козырек закроется и снова откроется. Панорамный люк и солнцезащитный козырек начнут закрываться*.
4. Убедитесь, что панорамный люк и солнцезащитный козырек полностью закрыты, и отпустите переключатель.

*: Если переключатель отпущен в неправильный момент времени, процедуру необходимо повторить с самого начала.

Если панорамный люк и солнцезащитный козырек не закрываются полностью даже после правильного выполнения описанных выше действий, обратитесь к авторизованному ритейлеру Toyota для осмотра автомобиля.

■ Сигнализация

Противоугонная сигнализация может сработать, если она активирована, и панорамный люк закрывается с помощью функции управления панорамным люком, связанным с замком двери (-> Стр. 89).

■ Функция напоминания об открытом панорамном люке

Если при открытом панорамном люке переключатель двигателя переводится в положение выключения и открывается дверь водителя, то подается звуковой сигнал, а на многофункциональный дисплей выводится сообщение.

■ Персональная настройка

Некоторые функции можно настроить индивидуально (-> Стр. 544).

⚠ ПРЕДУПРЕЖДЕНИЕ

Пожалуйста, соблюдайте следующие меры предосторожности.

Несоблюдение этих мер может стать причиной серьезных травм вплоть до летального исхода.

■ Открывание и закрывание электрического солнцезащитного козырька

- Убедитесь в том, что все пассажиры сидят так, что никакие части их тела не препятствуют закрыванию электрического солнцезащитного козырька.
- Не позволяйте детям управлять электрическим солнцезащитным козырьком. Защемление электрическим солнцезащитным козырьком может стать причиной тяжелых травм или летального исхода.

**■ Открывание и закрывание панорамного люка**

- Водитель несет ответственность за открывание и закрывание панорамного люка. Во избежание случайного открывания/закрывания, особенно детьми, не позволяйте детям управлять панорамным люком. Детей или других пассажиров может прищемить панорамным люком.
- При управлении панорамным люком убедитесь в том, что все пассажиры сидят так, что никакие части их тела не препятствуют работе панорамного люка.
- Убедитесь в том, что все пассажиры сидят так, что никакие части их тела не препятствуют работе панорамного люка. Не позволяйте детям управлять панорамным люком при помощи беспроводного пульта дистанционного управления или механического ключа. Детей или других пассажиров может прищемить панорамным люком.
- При выходе из автомобиля, переведите переключатель двигателя в положение выключения, возьмите с собой ключ и выходите из автомобиля вместе с детьми. Непредвиденное открывание/закрывание вследствие детской шалости и озорства может привести к несчастным случаям.

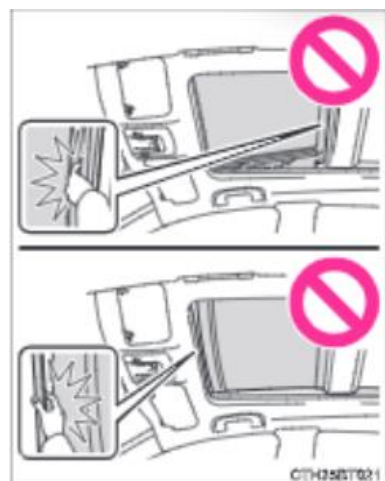

⚠ ПРЕДУПРЕЖДЕНИЕ**■ Функция защиты от заземления при закрывании**

- Ни в коем случае не пытайтесь намеренно активировать функцию защиты от заземления при закрывании с помощью каких-либо частей тела.
- Функция защиты от заземления может не сработать, если какой-либо предмет был захвачен, когда панорамный люк или солнцезащитный козырек были почти полностью закрыты. Кроме того, функция защиты от заземления не рассчитана на срабатывание при нажатом переключателе. Будьте осторожны, чтобы не прищемить пальцы и прочие части тела.

■ Во избежание ожогов или травм

Не прикасайтесь к области между нижней стороной панорамного люка и солнцезащитным козырьком. Можно прищемить руку и получить травму. Кроме того, если автомобиль длительное время стоял на солнце, нижняя сторона панорамного люка может сильно нагреться, что может привести к ожогам.

⚠ ВНИМАНИЕ**■ Во избежание повреждения панорамного люка**

- Прежде чем открыть панорамный люк, убедитесь, что вокруг отверстия нет посторонних предметов, таких как камни или лед.
- Не допускайте ударов твердых предметов о поверхность или края панорамного люка.
- После полного закрывания или открывания панорамного люка не нажимайте



непрерывно на переключатель

■ После мойки автомобиля или попадания под дождь

Вытрите воду с панорамного люка, прежде чем открывать его. В противном случае при открытии панорамного люка вода может попасть в салон автомобиля.

4-1. Перед началом движения

Управление автомобилем	218
Груз и багаж	227
Буксировка прицепа	228

4-2. Вождение

Переключатель двигателя (зажигание) (автомобили без интеллектуальной системы доступа и пуска без ключа)	229
Переключатель двигателя (зажигание) (автомобили с интеллектуальной системой доступа и пуска без ключа)	232
Бесступенчатая коробка передач	238
Автоматическая коробка передач	244
Рычаг переключения указателей поворота	251
Стояночный тормоз	252
Система удержания тормоза	256

4-3. Использование световых приборов и стеклоочистителей

Переключатель фар	259
АНВ (автоматический дальний свет фар)	262
Переключатель противотуманных фар	266
Стеклоочистители и омыватели лобового стекла	267

4-4. Заправка

Открытие крышки заливной горловины топливного бака	274
---	-----

4-5. Использование систем помощи водителю

Toyota Safety Sense (пакет функций помощи водителю Toyota, предназначенный для предотвращения столкновений)	278
PCS (система предаварийной безопасности)	284
LTA (система отслеживания полосы движения)	300
Динамический радарный круиз-контроль в полном диапазоне скоростей	314
Система Start & Stop	330
Системы помощи водителю ...	340
Датчик системы помощи при парковке Toyota	347
Переключатель режимов движения	355

4-6. Основные рекомендации по вождению

Основные рекомендации по вождению зимой	357
---	-----

Вождение

В целях обеспечения безопасности движения необходимо соблюдать следующие правила управления автомобилем:

Запуск двигателя

-> Стр. 229, 232

Вождение

1. Нажмите педаль тормоза и переведите рычаг управления трансмиссией в положение D (-> Стр. 238, 244).
2. Снимите автомобиль со стояночного тормоза (-> Стр. 252).
3. Медленно отпустите педаль тормоза и плавно нажмите педаль акселератора, чтобы разогнать автомобиль.

Остановка автомобиля

1. Когда рычаг управления трансмиссией находится в положении D, нажмите педаль тормоза.
Если активирована интеллектуальная система доступа и пуска без ключа, нажатие педали тормоза остановит двигатель.
2. При необходимости включите стояночный тормоз.
При остановке автомобиля на длительное время переведите рычаг управления передач в положение P или N (-> Стр. 238, 244).

Парковка

1. Когда рычаг управления трансмиссией находится в положении D, нажмите педаль тормоза.
2. Поставьте автомобиль на стояночный тормоз (-> Стр. 252), переведите рычаг управления трансмиссией в положение P (-> Стр. 238, 244).
3. Автомобили без интеллектуальной системы доступа и пуска без ключа: переведите переключатель двигателя в положение «LOCK», чтобы остановить двигатель.
Автомобили с интеллектуальной системой доступа и пуска без ключа: нажмите переключатель двигателя, чтобы остановить двигатель.
4. Заприте дверь, убедившись, что ключ находится при вас.
При парковке на склоне при необходимости подложите упоры под колеса.

Трогание с места вверх на крутом склоне

1. Убедитесь, что стояночный тормоз включен, и переведите рычаг управления трансмиссией в положение D.
2. Слегка нажмите педаль акселератора.
3. Отпустите стояночный тормоз.

Система контроля при резком трогании с места (вспомогательная система трогания с места — DSC)

Мощность двигателя может быть ограничена при выполнении следующих нестандартных операций при нажатой педали акселератора.

- Перевод рычага управления трансмиссией в положение R*.
- Перевод рычага управления трансмиссией из положения P или R в положение движения вперед (положение D)*.

Во время работы системы на многофункциональном дисплее и проекционном дисплее (при наличии) отображается соответствующее сообщение. Ознакомьтесь с информацией в нем и следуйте инструкциям.

*: В зависимости от фактической ситуации передача может не переключиться.

■ При трогании вверх на склоне

Будет активирована вспомогательная система управления при трогании на склоне (-> Стр. 332).

■ Вождение в дождливую погоду

- При вождении автомобиля во время дождя соблюдайте осторожность, поскольку в плохую погоду видимость ухудшается, окна могут запотеть, а поверхность дороги стать скользкой.
- Будьте особенно осторожны, когда дождь только начинается, так как в это время дорога может быть особенно скользкой.
- Во время дождя не двигайтесь по автомагистралям на высокой скорости, так как между шинами и дорожным покрытием образуется водяная пленка, резко снижающая эффективность рулевого управления и тормозов.

■ Обороты двигателя во время движения

В перечисленных ниже ситуациях во время движения число оборотов двигателя может увеличиваться. Это связано с автоматическим управлением переключением на более высокую или более низкую передачу, выполняемое в зависимости от условий движения. Это не указывает на внезапное ускорение автомобиля.

- Система сама определяет, что автомобиль движется вверх или вниз по склону.
- При отпуске педали акселератора.

■ Ограничение мощности двигателя (система приоритета торможения)

- Мощность двигателя может быть ограничена при одновременном нажатии педалей акселератора и тормоза.
- Во время работы системы на многофункциональном дисплее отображается предупреждение.

■ **Вспомогательная система контроля при трогании с места Drive-Start Control (DSC)**

Когда система TRC выключена (-> Стр. 342), система контроля при трогании с места также не работает. Если автомобиль увяз в грязи или свежеснег выпавшем снегу из-за действия системы контроля при резком трогании с места, отключите систему TRC (-> Стр. 342), чтобы автомобиль мог выехать из грязи или свежеснег выпавшего снега.

■ **Обкатка нового автомобиля**

Для продления срока службы автомобиля рекомендуется соблюдать следующие меры предосторожности:

- *На протяжении первых 300 км:*
 - Избегайте резкого торможения.
- *На протяжении первых 1 000 км:*
 - Не двигайтесь на слишком высокой скорости.
 - Избегайте резкого ускорения.
 - Не двигайтесь слишком долго на низких передачах.
 - Не двигайтесь с постоянной скоростью в течение длительного периода времени.

■ **Эксплуатация автомобиля за рубежом**

Соблюдайте соответствующие законодательные нормы в отношении регистрации транспортных средств и используйте топливо надлежащего качества (-> Стр. 534).

■ **Экологичное движение**

(-> Стр. 116, 133, 147, 151)

⚠ ПРЕДУПРЕЖДЕНИЕ

Пожалуйста, соблюдайте следующие меры предосторожности.

Несоблюдение этих мер может стать причиной серьезных травм вплоть до летального исхода.

■ При начале движения

Во время остановки автомобиля с работающим двигателем всегда держите ногу на педали тормоза. Это позволит предотвратить самопроизвольное движение автомобиля.

■ При управлении автомобилем

- Не садитесь за руль, если вы незнакомы с расположением педалей тормоза и акселератора, чтобы не нажать неправильную педаль.
- Случайное нажатие педали акселератора в то время, когда должна быть нажата педаль тормоза, может привести к резкому ускорению, что, в свою очередь, может привести к аварии.
- Когда при движении задним ходом водитель поворачивается назад, это затрудняет использование педалей. Убедитесь в правильном использовании педалей.
- Сохраняйте правильное положение тела при вождении даже при небольшом перемещении автомобиля. Это позволит правильно нажимать педали тормоза и акселератора.
- Нажимайте педаль тормоза правой ногой. Нажатие педали тормоза левой ногой может привести к замедлению реакции в чрезвычайной ситуации, что может стать причиной аварии.
- Не подъезжайте близко и не останавливайтесь рядом с легковоспламеняющимися материалами, такими как листья, бумага или ветошь.
Выхлопная система и выхлопные газы могут быть очень горячими. Это может стать причиной возгорания, если поблизости есть какие-либо легковоспламеняющиеся материалы.
- Не выключайте двигатель во время обычного движения. Выключение двигателя во время движения не приведет к потере рулевого управления или управления тормозами, но усилители этих систем работать не будут. Это затруднит рулевое управление и торможение, поэтому следует съехать на обочину и остановить автомобиль, как только представится возможность сделать это безопасным образом. В экстренной ситуации, если невозможно остановить автомобиль обычным способом (см. -> Стр. 469).
- При движении вниз по крутому склону используйте торможение двигателем (переход на пониженные передачи), чтобы поддерживать безопасную скорость автомобиля. Продолжительное использование тормозов может привести к их перегреву и потере эффективности торможения (-> Стр. 239, 245).
- Не регулируйте положение рулевого колеса, сиденья, внутренних или наружных зеркал заднего вида во время движения.
Это может привести к потере управления автомобилем.
- Обязательно следите за тем, чтобы руки, головы или другие части тела пассажиров находились внутри автомобиля.

⚠ ПРЕДУПРЕЖДЕНИЕ

Пожалуйста, соблюдайте следующие меры предосторожности.

Несоблюдение этих мер может стать причиной серьезных травм, вплоть до летального исхода.

■ При движении по скользкой дороге

- Резкое торможение, ускорение или поворот руля могут вызвать скольжение колес и затруднить управление автомобилем.
- Резкое ускорение, торможение двигателем вследствие переключения передач или изменения числа оборотов двигателя могут привести к проскальзыванию колес автомобиля.
- После проезда через лужу слегка нажмите педаль тормоза, чтобы убедиться в исправной работе тормозов. Влажные тормозные колодки могут помешать нормальной эффективной работе тормозов. Намокание и снижение эффективности работы тормозов только с одной стороны автомобиля может повлиять на работу рулевого управления.

■ При перемещении рычага управления трансмиссией

- Не позволяйте автомобилю катиться назад, когда рычаг управления трансмиссией находится в положении движения вперед, или катится вперед, когда рычаг управления трансмиссией находится в положении R. Это может привести к остановке двигателя или снижению эффективности торможения и рулевого управления, что может стать причиной аварии или повреждения автомобиля.
- Не переводите рычаг управления трансмиссией в положение P во время движения автомобиля. Невыполнение этого требования может привести к повреждению трансмиссии и потере управления автомобилем.
- Не переводите рычаг управления трансмиссией в положение R, когда автомобиль движется вперед. Невыполнение этого требования может привести к повреждению трансмиссии и потере управления автомобилем.
- Не переводите рычаг управления трансмиссией в положение движения вперед, когда автомобиль движется задним ходом. Невыполнение этого требования может привести к повреждению трансмиссии и потере управления автомобилем.
- Перемещение рычага управления трансмиссией в положение N во время движения автомобиля приведет к расцеплению двигателя и трансмиссии. Торможение двигателем невозможно, когда выбрано положение N.
- Не перемещайте рычаг управления трансмиссией при нажатой педали акселератора. Перевод рычага управления трансмиссией в положения, отличные от P или N, может привести к неожиданному резкому ускорению автомобиля, что может стать причиной аварии и привести к серьезным травмам или летальному исходу.

⚠ ПРЕДУПРЕЖДЕНИЕ

Пожалуйста, соблюдайте следующие меры предосторожности.

Несоблюдение этих мер может стать причиной серьезных травм вплоть до летального исхода.

■ Если слышен свист или скрежет (признаки износа тормозных колодок)

Как можно скорее обратитесь к авторизованному ритейлеру Toyota для проверки и замены тормозных колодок.

Если вовремя не заменить тормозные колодки, это может привести к повреждению тормозных дисков.

Если превышены предельные значения износа тормозных колодок и/или тормозных дисков, эксплуатировать автомобиль опасно.

■ При остановке автомобиля

- Не допускайте высоких оборотов двигателя на холостом ходу.
Если включена любая передача, кроме Р, автомобиль может внезапно и неожиданно ускориться, что может привести к аварии.
- Во избежание аварии вследствие скатывания автомобиля всегда держите педаль тормоза нажатой при работающем двигателе и при необходимости включайте стояночный тормоз.
- При остановке на склоне во избежание аварий вследствие скатывания автомобиля вперед или назад всегда держите педаль тормоза нажатой и при необходимости включайте стояночный тормоз.
- Избегайте работы двигателя на высоких оборотах или на холостом ходу.
Работа двигателя на высоких оборотах во время остановки автомобиля может привести к перегреву выхлопной системы, что, в свою очередь, может привести к возгоранию, если поблизости находятся легковоспламеняющиеся материалы.

■ При парковке автомобиля

- Не оставляйте очки, зажигалки, аэрозольные баллончики или жестяные банки с напитками в автомобиле, если паркуете его на солнце. Невыполнение этого требования может привести к следующим последствиям:
 - Из зажигалки или аэрозольного баллончика может вытечь газ, что может привести к пожару.
 - Высокая температура внутри автомобиля может привести к деформации или растрескиванию пластиковых линз и других пластиковых деталей очков.
 - Банки с напитками могут лопнуть, вызывая разбрызгивание содержимого по салону автомобиля, что может вызвать короткое замыкание электрических компонентов автомобиля.

▲ ПРЕДУПРЕЖДЕНИЕ

Пожалуйста, соблюдайте следующие меры предосторожности.

Несоблюдение этих мер может стать причиной серьезных травм вплоть до летального исхода.

■ При парковке автомобиля

- Не оставляйте зажигалки в автомобиле. Если в автомобиле оставить зажигалку (например, в бардачке или на полу), она может случайно загореться при укладке багажа или регулировке сиденья и стать причиной пожара.
- Не прикрепляйте присоски на лобовое стекло или боковые окна. Не устанавливайте контейнеры (например, с освежителями воздуха) на приборную панель. Присоски или контейнеры могут действовать как линзы, что может стать причиной пожара в автомобиле.
- Не оставляйте двери или окна открытыми, если на изогнутой поверхности стекла имеется металлизированная пленка (например, серебристая металлизированная пленка). Отражение солнечного света может создать условия, при которых стекло будет действовать как линза, что может стать причиной пожара.
- Всегда включайте стояночный тормоз, переключайте рычаг управления трансмиссией в положение Р, глушите двигатель и запирайте автомобиль. Не оставляйте автомобиль без присмотра с работающим двигателем. Если автомобиль припаркован, когда рычаг управления трансмиссией переведен в положение Р, но стояночный тормоз не включен, автомобиль может начать движение, что может привести к аварии.
- Не прикасайтесь к выхлопной трубе при работающем двигателе или сразу после его выключения.
Это может привести к ожогам.

■ Во время кратковременного сна в автомобиле

Обязательно выключите двигатель. В противном случае можно случайно переместить рычаг управления трансмиссией или нажать педаль акселератора, что может привести к аварии или возгоранию из-за перегрева двигателя. Кроме того, если автомобиль припаркован в плохо проветриваемом месте, выхлопные газы могут скапливаться и проникать в автомобиль, создавая серьезную опасность для здоровья и даже стать причиной летального исхода.

⚠ ПРЕДУПРЕЖДЕНИЕ

Пожалуйста, соблюдайте следующие меры предосторожности.

Несоблюдение этих мер может стать причиной серьезных травм вплоть до летального исхода.

■ При торможении

- Если тормоза влажные, при движении соблюдайте повышенную осторожность. Когда тормоза влажные, длина тормозного пути увеличивается и эффективность торможения разных сторон автомобиля может отличаться. Кроме того, стояночный тормоз может быть не в состоянии надежно удерживать автомобиль.
- Если усилитель тормозной системы не работает, не приближайтесь к другим транспортным средствам и избегайте спусков или крутых поворотов, требующих торможения.
В этом случае торможение все еще возможно, но к педали тормоза необходимо прилагать большее усилие, чем обычно. Также увеличится тормозной путь автомобиля. Незамедлительно отремонтируйте тормозную систему.
- Если двигатель заглох, не нажимайте многократно педаль тормоза. При каждом нажатии на педаль расходуется оставшийся резерв усилителя тормозов.
- Тормозная система состоит из двух независимых гидравлических систем. При выходе из строя одной системы вторая продолжает работать. В этом случае на педаль тормоза следует нажимать сильнее, чем обычно, а тормозной путь автомобиля увеличивается.
Незамедлительно отремонтируйте тормозную систему.

⚠ ВНИМАНИЕ**■ При управлении автомобилем**

- Не нажимайте одновременно педали акселератора и тормоза во время движения, так как это может привести к ограничению мощности двигателя.
- Для удержания автомобиля на склоне не используйте педаль акселератора и не нажимайте одновременно педали акселератора и тормоза.

 **ВНИМАНИЕ****■ При парковке автомобиля**

Обязательно включайте стояночный тормоз и переводите рычаг управления трансмиссией в положение Р, иначе это может привести к резкому движению или ускорению автомобиля при случайном нажатии педали акселератора.

■ Во избежание повреждения деталей автомобиля

- Не поворачивайте рулевое колесо до упора в любом направлении и не удерживайте его в крайних положениях в течение длительного периода времени.
Это может вызвать повреждение электродвигателя усилителя рулевого управления.
- При движении по ухабистым дорогам ведите автомобиль настолько медленно, насколько это возможно, чтобы не повредить колеса, днище кузова и т.д.

■ Если во время движения спущена шина

Спущенная или поврежденная шина может стать причиной перечисленных ниже ситуаций. Крепко удерживайте рулевое колесо и плавно нажимайте педаль тормоза, чтобы замедлить движение автомобиля. Помните, что при этом:

- Управление автомобилем может быть затруднено.
- В автомобиле возникнут необычные звуки и вибрация.
- Возможен ненормальный наклон автомобиля.

Подробнее о том, что делать в случае спущенной шины, см.: (-> Стр. 494)

■ Если дорога затоплена

Не двигайтесь по дорогам, затопленным после сильного дождя, иначе автомобиль может получить следующие серьезные повреждения:

- Двигатель может заглохнуть.
- Возможно короткое замыкание электрических элементов автомобиля.
- Возможно повреждение двигателя из-за попадания в него воды.

Если в результате движения по затопленной дороге произошло попадание воды в автомобиль, обязательно выполните следующие технические проверки у любого авторизованного ритейлера Toyota:

- Правильность работы тормозов.
- Изменение количества и качества масла и жидкостей, используемых в двигателе, трансмиссии и т.д.
- Состояние смазки подшипников и шарнирных соединений подвески (где это возможно), а также работа всех шарниров, подшипников и т.п.

Груз и багаж

Пожалуйста, примите к сведению следующую информацию о мерах предосторожности при перевозке багажа, грузовместимости автомобиля и особенностях его загрузки.

⚠ ПРЕДУПРЕЖДЕНИЕ**■ Предметы, которые запрещено перевозить в багажнике**

Следующие предметы могут стать причиной пожара, если их загрузить в багажник автомобиля:

- Емкости с бензином
- Аэрозольные баллончики

■ Меры предосторожности при размещении грузов и багажа

Пожалуйста, соблюдайте следующие меры предосторожности.

Несоблюдение этих требований может привести к невозможности правильно нажимать педали, ухудшению обзора водителя или столкновению предметов с водителем и пассажирами, что, в свою очередь, может привести к аварии. Во избежание этого:

- По возможности располагайте груз и багаж в багажнике.
- Не размещайте груз или багаж в указанных ниже местах.
 - В ногах водителя
 - На сиденье переднего пассажира или на задних сиденьях (при беспорядочном нагромождении предметов)
 - На панели перед задним окном
 - На приборной панели
 - На приборной доске
 - В дополнительных отделениях и лотках для хранения, не оснащенных крышками
- Закрепляйте все предметы в пассажирском салоне.
- Складываемые задние сиденья: при складывании задних сидений длинные предметы не должны размещаться позади передних сидений.
- Складываемые задние сиденья: никогда не позволяйте никому сидеть в расширенном багажнике. Багажник не приспособлен для перевозки пассажиров. Пассажиры должны сидеть на сиденьях с пристегнутыми ремнями безопасности.

■ Нагрузка и распределение веса

- Не перегружайте автомобиль.
- Не размещайте груз неравномерно.
Неправильная загрузка может вызвать ухудшение управляемости и тормозных характеристик автомобиля, что может привести к серьезным травмам или летальному исходу.

Буксировка прицепа

Не рекомендуется использовать автомобиль Toyota для буксировки прицепа. Также не рекомендуется устанавливать на автомобили Toyota сцепные устройства или багажники, устанавливаемые на сцепное устройство, для перевозки инвалидных колясок, скутеров, велосипедов и т.п. Данный автомобиль Toyota не предназначен для буксировки прицепа или для использования багажников, устанавливаемых на сцепное устройство.



**Переключатель двигателя (зажигание)
(автомобили без интеллектуальной системы доступа и пуска без ключа)****Запуск двигателя**

1. Убедитесь, что автомобиль поставлен на стояночный тормоз.
2. Убедитесь, что рычаг управления трансмиссией находится в положении P.
3. Выжмите педаль тормоза.
4. Переведите переключатель двигателя в положение START, чтобы запустить двигатель.

Изменение положений переключателя двигателя

- 1) «LOCK»
Рулевое колесо заблокировано, ключ можно извлечь.
(Ключ можно извлечь только в том случае, если рычаг управления трансмиссией находится в положении P).
- 2) «ACC»
Можно пользоваться некоторыми электрическими приборами, например аудиосистемой.
- 3) «ON»
Можно пользоваться всеми электрическими приборами.
- 4) «START»
Используется для запуска двигателя.

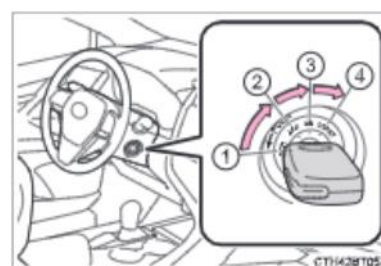

■ Поворот ключа из положения «ACC» в положение «LOCK»

1. Переведите рычаг управления трансмиссией в положение P (-> Стр. 238).
2. Нажмите на ключ и поверните его в положение «LOCK».

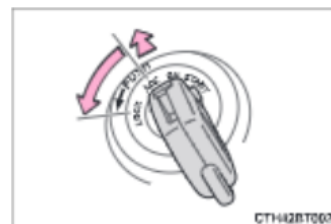
**■ Если на многофункциональном дисплее отображается сообщение «Не готов к движению»**

Нажмите педаль тормоза и переведите переключатель двигателя в положение «START», чтобы запустить двигатель.

■ Если двигатель не запускается

Возможно, не был отключен иммобилайзер двигателя (-> Стр. 86).

Обратитесь к авторизованному ритейлеру Toyota.

■ Если не удается разблокировать рулевое управление

Во время запуска двигателя переключатель может заесть в положении «LOCK». Чтобы снять блокировку поверните ключ в переключателе, одновременно слегка вращая рулевое колесо влево-вправо.

**■ Функция напоминания о ключе**

Если при открывании двери водителя ключ находится в переключателе двигателя в положении «LOCK» или «ACC», раздастся звуковой сигнал, напоминающий водителю о необходимости вытащить ключ.

⚠ ПРЕДУПРЕЖДЕНИЕ**■ При запуске двигателя**

Всегда запускайте двигатель, находясь на сиденье водителя. При запуске двигателя ни в коем случае не нажимайте педаль акселератора. Это может привести к аварии и в результате к серьезным травмам или летальному исходу.

■ Меры предосторожности при движении

Не поворачивайте переключатель двигателя в положение «LOCK» во время движения. Если возникла аварийная ситуация и двигатель необходимо заглушить во время движения автомобиля, переведите переключатель двигателя в положение «ACC». При остановке двигателя во время движения может произойти авария (-> Стр. 469).

⚠ ВНИМАНИЕ**■ Во избежание разрядки аккумуляторной батареи**

Не оставляйте переключатель двигателя в положении «ACC» или «ON» в течение длительного времени при неработающем двигателе.

■ При запуске двигателя

- Каждая попытка запуска двигателя не должна превышать 30 секунд, иначе стартер и электропроводка могут перегреться.
- Не допускайте высоких оборотов двигателя на холостом ходу, пока он не прогрелся.
- Если возникают трудности при запуске двигателя или он часто глохнет, незамедлительно обратитесь к авторизованному ритейлеру Toyota для проведения осмотра автомобиля.

Переключатель двигателя (зажигание) (автомобили с интеллектуальной системой доступа и пуска без ключа)

Имея при себе электронный ключ, выполните следующие операции, чтобы запустить двигатель или изменить режим переключателя двигателя.

Запуск двигателя

1. Убедитесь, что автомобиль поставлен на стояночный тормоз.
2. Убедитесь в том, что рычаг управления трансмиссией находится в положении Р.
Если рычаг не переведен в положение Р, запуск двигателя будет невозможен (-> Стр. 238, 244).

3. Выжмите педаль тормоза.

На многофункциональном дисплее отобразится значок  и сообщение.

Если значок не отображается, запуск двигателя невозможен.

4. Быстро и с усилием нажмите на переключатель двигателя.
При использовании переключателя двигателя достаточно одного кратковременного, но сильного нажатия. Не нужно долго удерживать переключатель нажатым.
Двигатель будет проворачиваться стартером до момента запуска, но не более 30 секунд (в зависимости от того, что произойдет быстрее).

Удерживайте педаль тормоза нажатой, пока пуск двигателя не будет полностью завершен.

Двигатель можно запустить из любого режима переключателя двигателя.

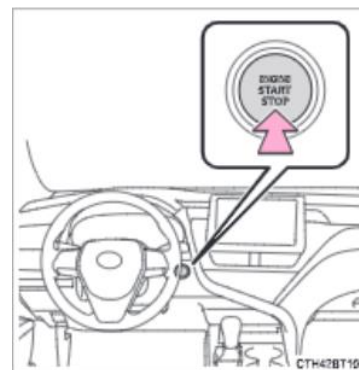

Выключение двигателя

1. Остановите автомобиль.
2. Поставьте автомобиль на стояночный тормоз (-> Стр. 252) и переведите рычаг управления трансмиссией в положение Р.
3. Нажмите переключатель двигателя.
На многофункциональном дисплее отобразится информация о движении.

Изменение режимов переключателя двигателя

Режимы можно изменять, нажимая переключатель двигателя при отпущенной педали тормоза. (Режим изменяется при каждом нажатии переключателя.)

- 1) Выключен*
Возможно использование аварийных световых сигналов. На многофункциональном дисплее не отображается информация.
- 2) Режим «ACCESSORY»
Можно пользоваться некоторыми электрическими приборами, например аудиосистемой.
На многофункциональном дисплее отображается сообщение с указаниями о том, как запустить двигатель.
- 3) Режим «IGNITION ON»
Можно пользоваться всеми электрическими приборами.

*: если при выключении двигателя рычаг управления трансмиссией находится в положении, отличном от Р, переключатель двигателя устанавливается в режим ACCESSORY, а не в режим выключения.

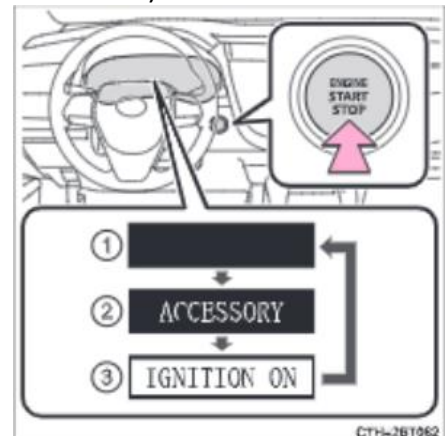

Выключение двигателя, когда рычаг управления трансмиссией находится в положении, отличном от Р

Если при выключении двигателя рычаг управления трансмиссией находится в положении, отличном от Р, переключатель двигателя устанавливается в режим ACCESSORY, а не в режим выключения. Чтобы перевести переключатель в режим выключения выполните следующие действия:

1. Убедитесь в том, что автомобиль поставлен на стояночный тормоз.
2. Переведите рычаг управления трансмиссией в положение Р.
3. Убедитесь в том, что на многофункциональном дисплее отображается сообщение «Выключите питание» и коротко и с усилием нажмите переключатель двигателя.
4. Убедитесь в том, что на многофункциональном дисплее больше не отображается сообщение «Выключите питание».

■ Функция автоматического выключения питания

Если рычаг управления трансмиссией поставлен в положение Р и автомобиль находится в режиме ACCESSORY более 20 минут или в режиме IGNITION ON (при неработающем двигателе) более 1 часа, переключатель двигателя автоматически переходит в режим выключения. Однако эта функция не может полностью предотвратить разряд аккумуляторной батареи. Не оставляйте переключатель двигателя в положении ACCESSORY или IGNITION ON в течение длительного времени при неработающем двигателе.

■ Элемент питания электронного ключа разряжен

(-> Стр. 160)

■ Условия, влияющие на работу системы

(-> Стр. 179)

■ Примечание для функции входа

(-> Стр. 180).

■ Если двигатель не запускается

- Возможно, не был отключен иммобилайзер двигателя (-> Стр. 86). Обратитесь к авторизованному ритейлеру Toyota.
- Убедитесь, что рычаг управления трансмиссией находится в положении P. Если рычаг не переведен в положение P, запуск двигателя будет невозможен.

■ Функция блокировки рулевого управления

После перевода переключателя двигателя в положение выключения, и открывания и закрывания дверей функция блокировки рулевого управления заблокирует рулевое колесо. При повторном использовании переключателя двигателя блокировка рулевого управления автоматически снимается.

■ Если не удастся разблокировать рулевое управление

На многофункциональном дисплее будет отображаться сообщение о том, что рулевое управление заблокировано. Убедитесь, что рычаг управления трансмиссией находится в положении P. Нажмите переключатель двигателя, одновременно поворачивая рулевое колесо вправо-влево.

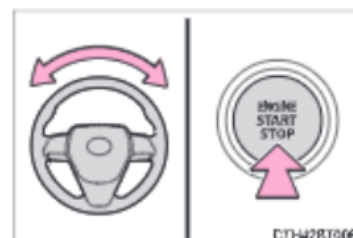

■ Во избежание перегрева электродвигателя блокировки рулевого управления

Во избежание перегрева электродвигателя блокировки рулевого управления, если двигатель включается и выключается несколько раз в течении короткого промежутка времени, то работа электродвигателя приостанавливается. В этом случае остановите работу двигателя. Примерно через 10 секунд функция блокировки рулевого управления возобновит работу.

■ **Если на многофункциональном дисплее отображается сообщение «Проверьте интеллектуальную систему доступа и пуска без ключа»**

Возможно, в системе возникла неисправность. Незамедлительно обратитесь к авторизованному ритейлеру Toyota для осмотра автомобиля.

■ **Элемент питания электронного ключа разряжен**

(-> Стр. 449)

■ **Использование переключателя двигателя**

- Если не нажать переключатель коротко и сильно, режим переключателя двигателя может не измениться или двигатель может не запуститься.
- Если попытаться заново запустить двигатель сразу после перевода переключателя двигателя в положение выключения, в некоторых случаях двигатель может не запуститься. После перевода переключателя двигателя в положение выключения подождите несколько секунд, прежде чем снова запускать двигатель.

■ **Если интеллектуальная система входа и запуска отключена в персональных настройках**

(-> Стр. 507)



ПРЕДУПРЕЖДЕНИЕ

■ **При запуске двигателя**

Всегда запускайте двигатель, находясь на сиденье водителя. При запуске двигателя ни в коем случае не нажимайте педаль акселератора.

Это может привести к аварии и, в результате, к серьезным травмам или летальному исходу.

■ **Меры предосторожности при движении**

В случае отказа двигателя во время движения автомобиля не запирайте и не открывайте двери до тех пор, пока автомобиль не будет полностью остановлен в безопасном месте. Включение блокировки рулевого управления в такой ситуации может привести к аварии, влекущей за собой серьезные травмы или летальный исход.

■ **Выключение двигателя в экстренных ситуациях**

- Если в экстренной ситуации во время движения автомобиля требуется выключить двигатель, нажмите и удерживайте переключатель двигателя более двух секунд или кратковременно нажмите переключатель не менее трех раз подряд (-> Стр. 449).
Помните, что прикасаться к переключателю двигателя во время движения следует только в экстренных ситуациях. Выключение двигателя во время движения не приведет к потере рулевого управления или управления тормозами, но усилители этих систем работать не будут. Это затруднит рулевое управление и торможение, поэтому следует съехать на обочину и остановить автомобиль, как только представится возможность сделать это безопасным образом.
- Если переключатель двигателя используется во время движения автомобиля, на многофункциональном дисплее отображается сообщение и звучит предупреждающий сигнал.
- При повторном запуске двигателя после экстренного выключения переведите рычаг управления трансмиссией в положение N и коротко и с усилием нажмите переключатель двигателя.

 **ВНИМАНИЕ****■ Во избежание разрядки аккумуляторной батареи**

- Не оставляйте переключатель двигателя в положении ACCESSORY или IGNITION ON в течение длительного времени при неработающем двигателе.
- Если при выключенном двигателе на многофункциональном дисплее отображается «ACCESSORY» или «IGNITION ON», значит переключатель двигателя не был переведен в положение выключения. Перед тем как покинуть автомобиль, переведите переключатель двигателя в положение выключения.
- Не выключайте двигатель, когда рычаг управления трансмиссией находится в положении, отличном от P. Если двигатель выключен, когда рычаг управления трансмиссией находится в другом положении, переключатель двигателя не будет переведен в режим выключения, а перейдет в режим ACCESSORY. Если автомобиль оставлен в режиме ACC, возможна разрядка аккумуляторной батареи.

■ При запуске двигателя

- Не допускайте высоких оборотов двигателя на холостом ходу, пока он не прогрелся.
- Если возникают трудности при запуске двигателя или он часто глохнет, незамедлительно обратитесь к авторизованному ритейлеру Toyota для проведения осмотра автомобиля.

■ Признаки неисправности переключателя двигателя

Если переключатель двигателя работает не так, как обычно (например, слегка залипает), он может быть неисправен. Незамедлительно обратитесь для ремонта к авторизованному ритейлеру Toyota.

Бесступенчатая коробка передач*

Переключение рычага управления трансмиссией

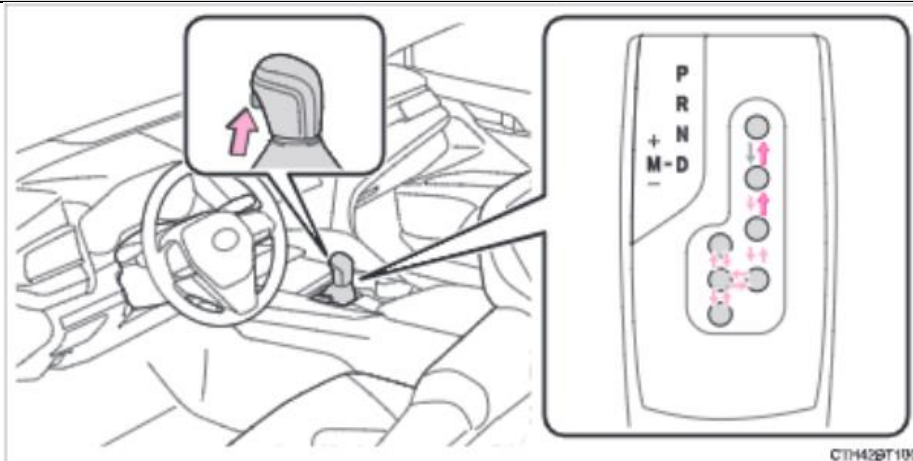

← Автомобили без интеллектуальной системы доступа и пуска без ключа:
 Когда переключатель двигателя находится в положении «ON» и педаль тормоза* нажата, перемещайте рычаг управления трансмиссией, нажимая и удерживая кнопку фиксатора (на рукоятке рычага).

Автомобили с интеллектуальной системой доступа и пуска без ключа:
 Когда переключатель двигателя находится в режиме IGNITION ON и педаль тормоза* нажата, перемещайте рычаг управления трансмиссией, нажимая и удерживая кнопку фиксатора (на рукоятке рычага).

← Перемещайте рычаг управления трансмиссией, нажимая и удерживая кнопку фиксатора (на рукоятке рычага).

← Перемещайте рычаг управления трансмиссией обычным образом.

Перед перемещением рычага управления трансмиссией между положениями P и D убедитесь в том, что автомобиль полностью неподвижен, а педаль тормоза выжата.

*: для выхода из положения P необходимо нажать педаль тормоза перед нажатием кнопки фиксатора. Если сначала нажать кнопку фиксатора, блокировка переключения передач не снимется.

Назначение положений рычага трансмиссии

Положение рычага	Цель и функция
P	Парковка/запуск двигателя
R	Задний ход
N	Нейтральная передача
D	Обычное движение ^{*1}
M	Движение в 10-скоростном спортивном последовательном shiftmatic-режиме ^{*2} (-> Стр. 240)

*1: чтобы уменьшить расход топлива и снизить уровень шума, переведите рычаг управления трансмиссией в положение D для движения в нормальных условиях.

*2: выбор ступени трансмиссии при использовании положения M позволяет выбрать подходящую эффективность торможения двигателем с помощью рычага управления трансмиссией или подрулевых переключателей (при наличии).

Режим временного выбора передачи в положении D (автомобили с подрулевыми переключателями)

С помощью переключателей «-» и «+» во время движения можно включить режим временного выбора передачи. Затем при помощи переключателей «-» и «+» можно выбрать передачу. Выбор передачи с помощью переключателей «-» и «+» позволяет регулировать усилие торможения двигателем.

- 1) Повышение передачи
- 2) Понижение передачи

Выбранная передача (от D1 до D10) отображается на многофункциональном дисплее.

Удерживайте нажатым переключатель «+» некоторое время, чтобы вернуться в обычный режим движения на передаче D.

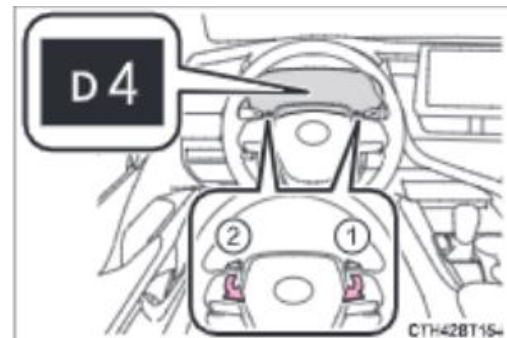

Переключение передач в положении М

Для переключения в 10-скоростной спортивный последовательный shiftmatic-режим переместите рычаг управления трансмиссией в положение М. После этого можно переключать ступени трансмиссии с помощью рычага управления трансмиссией или подрулевых переключателей (при наличии), что позволяет двигаться на выбранной ступени трансмиссии.

► Рычаг управления трансмиссией

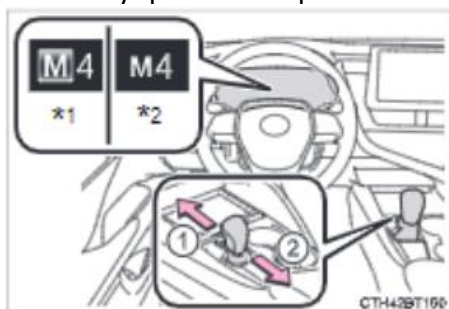

► Подрулевые переключатели (при наличии)

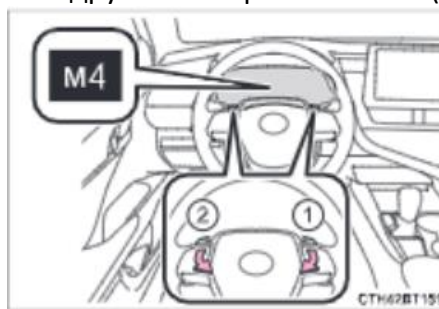

*1: автомобили с 4,2-дюймовым дисплеем

*2: автомобили с 7-дюймовым дисплеем

1) Повышение передачи

2) Понижение передачи

При каждом перемещении рычага управления трансмиссией производится переключение на одну передачу.

На multifunctional дисплее будет отображаться выбранная ступень трансмиссии (от М1 до М10).

Однако даже когда рычаг управления трансмиссией находится в положении М, передачи будут автоматически переключаться, если обороты двигателя становятся слишком высокими или низкими.

■ Функции диапазонов переключения передач

- Можно выбрать один из 10 уровней усилия ускорения или торможения двигателем.
- Более низкая передача обеспечивает более эффективное усилие ускорения или торможение двигателем, чем более высокая передача, при этом также возрастают обороты двигателя.

■ Если индикатор 10-скоростного спортивного последовательного shiftmatic-режима не включается даже после перевода рычага управления трансмиссией в положение M

Это может указывать на неисправность в системе трансмиссии. Незамедлительно обратитесь к авторизованному ритейлеру Toyota для осмотра автомобиля (в этом случае трансмиссия работает так, если бы рычаг управления трансмиссией находился в положении D).

■ Остановка автомобиля, когда рычаг управления трансмиссией находится в положении M

- При остановке автомобиля трансмиссия автоматически перейдет на передачу M1.
- После остановки автомобиль начнет движение на передаче M1.
- При остановке автомобиля устанавливается передача M1.

■ При движении с включенным динамическим радарным круиз-контролем в полном диапазоне скоростей или круиз-контролем (при наличии)

Даже при выполнении следующих действий с целью включения торможения двигателем оно не будет активировано, поскольку динамический радарный круиз-контроль в полном диапазоне скоростей не будет отключен.

- Автомобили без подрулевых переключателей передач: понижение передачи до 9, 8, 7, 6, 5 или 4 при движении в режиме M (-> Стр. 314).
- Автомобили с подрулевыми переключателями передач: понижение передачи до 9, 8, 7, 6, 5 или 4 при движении в режиме D или M (-> Стр. 314).
- Автомобили с переключателем режимов движения: переключение в спортивный режим при движении в режиме D (-> Стр. 355).

■ Предупреждающий звуковой сигнал ограничения переключения на пониженную передачу

В целях повышения безопасности движения и улучшения характеристик управляемости иногда переключение на более низкую передачу может быть ограничено. В некоторых случаях переключение на пониженную передачу невозможно даже при изменении положения рычага управления трансмиссией (предупреждающий звуковой сигнал подается два раза).

■ Отказоустойчивое управление бесступенчатой трансмиссией

Система обнаруживает неисправные компоненты (все электромагнитные клапаны, выполняющие функции переключения) с помощью системы бортовой диагностики и запускает отказоустойчивые механизмы, такие как ограничение функции переключения или управление передаточным числом трансмиссии. В этом случае загорается индикатор неисправности.

■ Предупреждающий звуковой сигнал при включении заднего хода

При включении передачи R подается звуковой сигнал, чтобы напомнить водителю о том, что включена передача R.

■ Предотвращение непреднамеренного начала движения (вспомогательная система Drive-Start Control)

(-> Стр. 220)

■ Система блокировки переключения передач

Система блокировки переключения передач служит для предотвращения случайного нажатия рычага управления трансмиссией при начале движения.

Рычаг управления трансмиссией можно вывести из положения Р только тогда, когда переключатель двигателя находится в положении «ON» (автомобили без интеллектуальной системы входа и запуска) или «IGNITION ON» (автомобили с интеллектуальной системой входа и запуска) и нажата педаль тормоза.

■ Если рычаг управления трансмиссией не удается вывести из положения Р

Сначала проверьте, выжата ли педаль тормоза.

Если не удастся переместить рычаг управления трансмиссией даже при нажатой педали тормоза, возможна неисправность системы блокировки переключения передач.

Незамедлительно обратитесь к авторизованному ритейлеру Toyota для осмотра автомобиля.

В качестве экстренных мер можно предпринять следующие шаги, чтобы получить возможность переключения рычага управления трансмиссией.

Чтобы снять блокировку переключения передач:

1. Включите стояночный тормоз.
2. Автомобили без интеллектуальной системы входа и запуска: переведите переключатель двигателя в положение «LOCK».
Автомобили с интеллектуальной системой входа и запуска: переведите переключатель двигателя в положение выключения.
3. Нажмите педаль тормоза.
4. Приподнимите крышку с помощью отвертки с плоским шлицем или другого подобного инструмента. Во избежание повреждений крышки, оберните тряпкой рабочую часть отвертки.
5. Нажав и удерживая кнопку отключения блокировки переключения передач, нажмите кнопку фиксатора на рычаге управления трансмиссией.
Рычаг управления трансмиссией можно перемещать, когда нажаты обе кнопки.



■ G AI-SHIFT

Функция G AI-SHIFT автоматически включает подходящую передачу для спортивного режима вождения в соответствии с действиями водителя и условиями движения.

Функция G AI-SHIFT автоматически включается при установке рычага управления трансмиссией в положение D и выборе спортивного режима движения. (При выборе обычного или экологичного режима (-> Стр. 355), либо при переводе рычага в положение M функция отключается.)

■ Если на многофункциональном дисплее отображается сообщение «Высокая температура трансмиссионного масла. Остановитесь в безопасном месте. См. Руководство пользователя»

Обязательно вернитесь в режим движения D и снизьте скорость, медленно уменьшая нажатие на педаль акселератора. Остановите автомобиль в безопасном месте, переведите рычаг управления трансмиссией в положение P и оставьте двигатель работать на холостом ходу до исчезновения предупреждающего сообщения.

После исчезновения предупреждающего сообщения можно продолжать движение автомобиля.

Если предупреждающее сообщение не исчезает через некоторое время, обратитесь к авторизованному ритейлеру Toyota для осмотра автомобиля.

▲ ПРЕДУПРЕЖДЕНИЕ

■ При движении по скользкой дороге

Избегайте резкого разгона или резкого переключения передач.

Резкое изменение режима торможения двигателем может привести к пробуксовке или заносу автомобиля, что может привести к аварии.

■ Во избежание аварии при отключении блокировки переключения передач

Перед нажатием кнопки отключения блокировки переключения передач обязательно включите стояночный тормоз и нажмите педаль тормоза.

Если во время нажатия кнопки отключения блокировки переключения передач вместо педали тормоза случайно нажать педаль акселератора и рычаг управления трансмиссией вывести из положения P, автомобиль может внезапно начать движение, что может привести к аварии и, как следствие, к серьезным травмам или летальному исходу.

Автоматическая коробка передач*

Переключение рычага управления трансмиссией

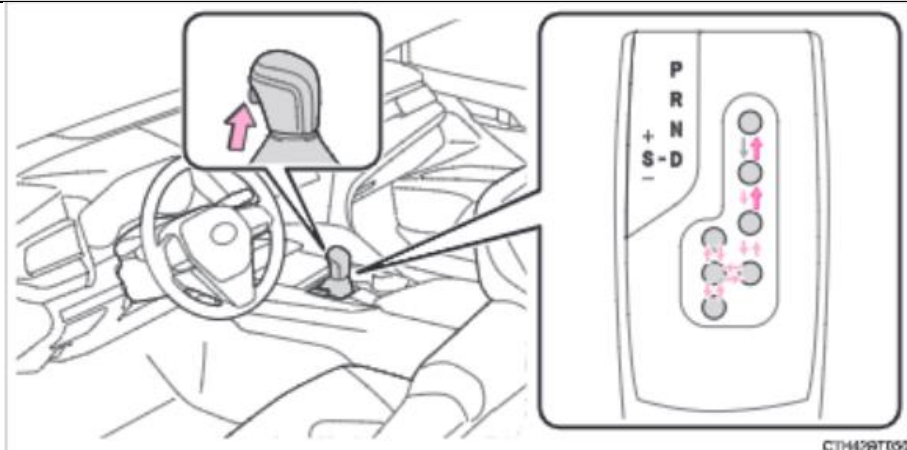

← *Автомобили без интеллектуальной системы доступа и пуска без ключа:*
 Когда переключатель двигателя находится в положении «ON» и педаль тормоза* нажата, перемещайте рычаг управления трансмиссией, нажимая и удерживая кнопку фиксатора (на рукоятке рычага).

Автомобили с интеллектуальной системой доступа и пуска без:
 Когда переключатель двигателя находится в режиме IGNITION ON и педаль тормоза* нажата, перемещайте рычаг управления трансмиссией, нажимая и удерживая кнопку фиксатора (на рукоятке рычага).

← Перемещайте рычаг управления трансмиссией, нажимая и удерживая кнопку фиксатора (на рукоятке рычага).

← Перемещайте рычаг управления трансмиссией обычным образом.

Перед перемещением рычага управления трансмиссией между положениями P и D убедитесь в том, что автомобиль полностью неподвижен, а педаль тормоза выжата.

*: для выхода из положения P необходимо нажать педаль тормоза перед нажатием кнопки фиксатора. Если сначала нажать кнопку фиксатора, блокировка переключения передач не снимется.

Назначение положений рычага трансмиссии

Положение рычага	Цель и функция
P	Парковка/запуск двигателя
R	Задний ход
N	Нейтральная передача
D	Обычное движение ^{*1}
S	Движение в режиме S ^{*2} (-> Стр. 246)

*1: при движении в режиме D система самостоятельно выбирает передачу в зависимости от условий движения. При движении в обычных условиях рекомендуется перевести рычаг управления трансмиссией в положение D.

*2: выбор ступени трансмиссии при использовании положения S позволяет ограничить верхний предел диапазона передач, регулировать усилие торможения двигателем и предотвратить превышение диапазона передач при повышении передачи.

Переключение диапазонов переключения передач в режиме S

Когда рычаг управления трансмиссией находится в положении S, с помощью рычага управления трансмиссией или подрулевых переключателей (при наличии) можно выполнять следующие действия:

► Рычаг управления трансмиссией

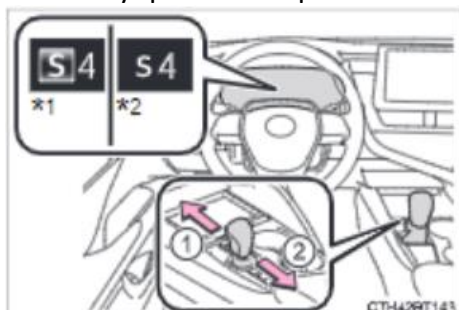

► Подрулевые переключатели (при наличии)

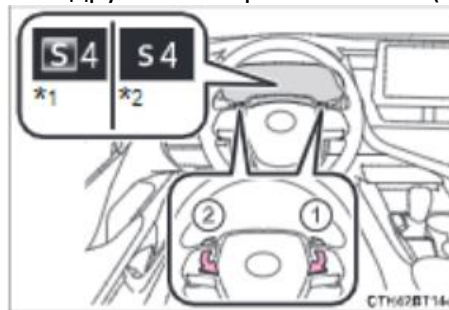

1) Повышение передачи

2) Понижение передачи

В зависимости от скорости автомобиля начальный диапазон переключения передач в режиме S автоматически устанавливается на 6, 5 или 4. Однако если был активирован режим AI-SHIFT, в то время как рычаг управления трансмиссией находится в положении D, начальный диапазон передач может быть установлен на 3 (-> Стр. 249).

*1: автомобили с 4,2-дюймовым дисплеем

*2: автомобили с 7-дюймовым и 12,3- дюймовым дисплеем

■ Диапазоны переключения передач и их функции

Показания приборов	Функция
S2-S8	В зависимости от скорости и условий движения автомобиля система автоматически выбирает передачу в диапазоне от 1 передачи и в рамках установленного диапазона передач
S1	Установлена 1 передача

На пониженной передаче обеспечивается более высокое усилие торможения двигателем, чем на повышенной передаче.

**Выбор диапазонов переключения передач в положении D
(автомобили с подрулевыми переключателями)**

С помощью переключателей «-» и «+» во время движения можно включить режим временного выбора диапазона передач. Затем при помощи переключателей «-» и «+» можно выбрать диапазон передач. Изменение диапазона передач позволяет установить верхний предел передач, предотвращает чрезмерное повышение передачи, и позволяет регулировать усилие торможение двигателем.

- 1) Повышение передачи
- 2) Понижение передачи

Выбранная передача (от D1 до D8) отображается на многофункциональном дисплее.

*1: автомобили с 4,2-дюймовым дисплеем

*2: автомобили с 7-дюймовым и 12,3- дюймовым дисплеем



■ Автоматическое отключение выбора диапазона передач в режиме D (автомобили с подрулевыми переключателями)

Выбор диапазона передач в режиме D автоматически отключается в следующих ситуациях:

- Подрулевой переключатель «+» удерживается нажатым в течении определенного времени;
- Автомобиль остановился;
- Педаль акселератора удерживается нажатой дольше определенного времени;
- Рычаг управления трансмиссией переведен в любое другое положение, кроме D.

■ Режим S

- Когда диапазон установлен до 7 передачи или ниже, то при удержании рычага в направлении «+» диапазон передач будет переключен до 8-й передачи.
- Во избежание превышения количества оборотов двигателя система может автоматически повысить передачу.
- Для защиты автоматической коробки передач предусмотрена функция, которая автоматически повышает передачу при повышении температуры трансмиссионного масла.

■ Предупреждающий звуковой сигнал ограничения переключения на пониженную передачу (режим S или переключение с помощью подрулевых переключателей)

В целях повышения безопасности движения и улучшения характеристик управляемости иногда переключение на более низкую передачу может быть ограничено. В некоторых случаях переключение на пониженную передачу невозможно даже при изменении положения рычага управления трансмиссией (предупреждающий звуковой сигнал подается два раза).

■ Отказоустойчивое управление трансмиссией

Система обнаруживает неисправные компоненты (все электромагнитные клапаны, выполняющие функции переключения) с помощью системы бортовой диагностики и запускает отказоустойчивые механизмы, такие как ограничение функции переключения или фиксация передачи.

В этом случае загорается индикатор неисправности.

■ При движении с включенным динамическим радарным круиз-контролем в полном диапазоне скоростей или круиз-контролем

Даже при выполнении следующих действий с целью включения торможения двигателем оно не будет активировано, поскольку динамический радарный круиз-контроль в полном диапазоне скоростей не отключен.

- Автомобили без подрулевых переключателей передач: понижение передачи до 7, 6, 5 или 4 при движении в режиме S (-> Стр. 314).
- Автомобили с подрулевыми переключателями передач: понижение передачи до 7, 6, 5 или 4 при движении в режиме D или S (-> Стр. 314).
- Переключение в спортивный режим при движении в режиме D (-> Стр. 355).

■ Предупреждающий звуковой сигнал при включении заднего хода

При включении передачи R подается звуковой сигнал, чтобы напомнить водителю о том, что включена передача R.

■ Предотвращение непреднамеренного начала движения (вспомогательная система Drive-Start Control)

(-> Стр. 220)

■ Система блокировки переключения передач

Система блокировки переключения передач служит для предотвращения случайного нажатия рычага управления трансмиссией при начале движения.

Рычаг управления трансмиссией можно вывести из положения P только тогда, когда переключатель двигателя находится в положении «ON» (автомобили без интеллектуальной системы доступа и пуска без ключа) или «IGNITION ON» (автомобили с интеллектуальной системой входа и запуска), нажата педаль тормоза и кнопка фиксатора на рычаге управления трансмиссией.

■ Если рычаг управления трансмиссией не удается вывести из положения P

Сначала проверьте, выжата ли до конца педаль тормоза.

Если не удастся переместить рычаг управления трансмиссией даже при нажатых педали тормоза и кнопке фиксатора, возможна неисправность системы блокировки переключения передач. Незамедлительно обратитесь к авторизованному ритейлеру Toyota для осмотра автомобиля.

В качестве экстренных мер можно предпринять следующие шаги, чтобы получить возможность переключения рычага управления трансмиссией.

Чтобы снять блокировку переключения передач:

1. Включите стояночный тормоз.
2. Автомобили без интеллектуальной системы входа и запуска: переведите переключатель двигателя в положение «LOCK». Автомобили с интеллектуальной системой входа и запуска: переведите переключатель двигателя в положение выключения.
3. Нажмите педаль тормоза.
4. Приподнимите крышку с помощью отвертки с плоским шлицем или другого подобного инструмента. Во избежание повреждений крышки, оберните тряпкой рабочую часть отвертки.
5. Нажав и удерживая кнопку отключения блокировки переключения передач, нажмите кнопку фиксатора на рычаге управления трансмиссией. Рычаг управления трансмиссией можно перемещать, когда нажаты обе кнопки.

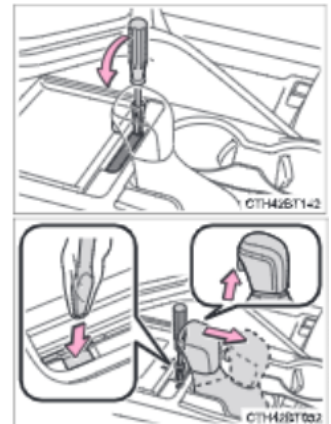

■ Если индикатор S не включается или индикатор D горит даже после перевода рычага управления трансмиссией в положение S

Это может указывать на неисправность в системе автоматической трансмиссии.

Незамедлительно обратитесь к авторизованному ритейлеру Toyota для осмотра автомобиля (в таком случае трансмиссия работает так, если бы рычаг управления трансмиссией находился в положении D).

■ AI-SHIFT

Функция AI-SHIFT автоматически включает подходящую передачу в соответствии с действиями водителя и условиями движения. Функция AI-SHIFT автоматически включается при установке рычага управления трансмиссией в положение D (при переводе рычага в положение S или при изменении передачи при помощи подрулевых переключателей функция отключается).

 **ПРЕДУПРЕЖДЕНИЕ**

■ **При движении по скользкой дороге**

Избегайте резкого разгона или резкого переключения передач.

Резкое изменение режима торможения двигателем может привести к пробуксовке или заносу автомобиля, что может привести к аварии.

■ **Во избежание аварии при отключении блокировки переключения передач**

Перед нажатием кнопки отключения блокировки переключения передач обязательно включите стояночный тормоз и нажмите педаль тормоза.

Если во время нажатия кнопки отключения блокировки переключения передач вместо педали тормоза случайно нажать педаль акселератора и рычаг управления трансмиссией вывести из положения Р, автомобиль может внезапно начать движение, что может привести к аварии и, как следствие, к серьезным травмам или летальному исходу.

Рычаги управления указателями поворота**Инструкции по использованию**

- 1) Правый поворот
- 2) Смена полосы движения вправо (переместите рычаг в среднее положение и отпустите его).
Указатели правого поворота мигают 3 раза.
- 3) Смена полосы движения влево (переместите рычаг в среднее положение и отпустите его)
Указатели левого поворота мигают 3 раза.
- 4) Левый поворот

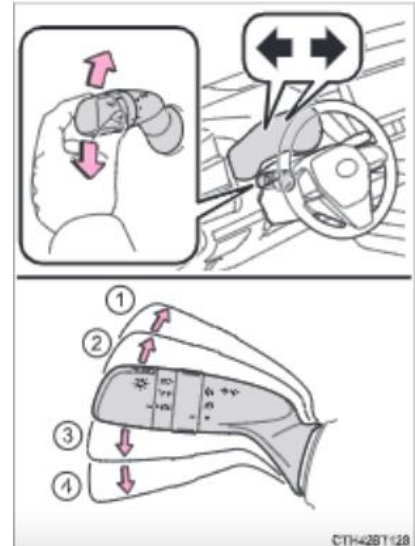
**■ Условия использования указателей поворота**

Автомобили без интеллектуальной системы доступа и пуска без ключа:

Переключатель двигателя находится в положении «ON».

Автомобили с интеллектуальной системой доступа и пуска без ключа:

Переключатель двигателя находится в положении IGNITION ON.

■ Если индикатор мигает быстрее, чем обычно

Проверьте, не перегорели ли лампы в передних или задних указателях поворота.

■ Если указатели поворота перестают мигать до завершения смены полосы движения

Еще раз переместите рычаг.

■ Чтобы прекратить мигание сигналов поворота при перестроении

Нажмите рычаг в противоположном направлении.

Стояночный тормоз

Можно выбрать один из следующих режимов.

Автоматический режим

Постановка на стояночный тормоз и снятие со стояночного тормоза производится автоматически в зависимости от положения рычага управления трансмиссией.

В автоматическом режиме автомобиль можно поставить на стояночный тормоз или снять со стояночного тормоза вручную (-> Стр. 253).

1) Включение автоматического режима (когда автомобиль остановлен, потяните и удерживайте переключатель стояночного тормоза, пока на многофункциональном дисплее не отобразится сообщение).

- При выводе рычага управления трансмиссией из положения P автомобиль снимается со стояночного тормоза, а индикатор стояночного тормоза и индикатор переключателя стояночного тормоза гаснут.
- При переводе рычага управления трансмиссией в положение P автомобиль ставится на стояночный тормоз, а индикатор стояночного тормоза и индикатор переключателя стояночного тормоза загораются.

Перемещайте рычаг управления трансмиссией, когда автомобиль остановлен и нажата педаль тормоза.

2) Выключение автоматического режима (когда автомобиль остановлен, нажмите и удерживайте переключатель стояночного тормоза, пока на многофункциональном дисплее не отобразится сообщение).

Выполняйте манипуляции со стояночным тормозом при нажатой педали тормоза.



Ручной режим

Стояночный тормоз можно включать и выключать вручную.

1) Включение стояночного тормоза

Загорятся индикатор стояночного тормоза и индикатор переключателя стояночного тормоза.

В случае чрезвычайной ситуации и необходимости включения стояночного тормоза во время движения потяните и удерживайте переключатель стояночного тормоза.

2) Выключение стояночного тормоза

Нажмите переключатель стояночного тормоза при нажатой педали тормоза. Убедитесь в том, что индикатор стояночного тормоза и индикатор переключателя стояночного тормоза не горят.

Если индикатор стояночного тормоза и индикатор выключателя стояночного тормоза мигают, еще раз нажмите переключатель (-> Стр. 483).



■ Парковка автомобиля

-> Стр. 218

■ Условия работы стояночного тормоза

- Если переключатель двигателя не находится в положении «ON» (автомобили без интеллектуальной системы доступа и пуска без ключа) или IGNITION ON (автомобили с интеллектуальной системой доступа и пуска без ключа), автомобиль невозможно снять со стояночного тормоза с помощью переключателя стояночного тормоза.
- Если переключатель двигателя не находится в положении «ON» (автомобили без интеллектуальной системы доступа и пуска без ключа) или IGNITION ON (автомобили с интеллектуальной системой доступа и пуска без ключа), автоматический режим (автоматическое включение и выключение стояночного тормоза) недоступен.

■ Функция автоматического снятия со стояночного тормоза

При медленном нажатии педали акселератора стояночный тормоз выключается автоматически.

Стояночный тормоз выключится автоматически только при выполнении следующих условий:

- Дверь водителя закрыта.
- Ремень безопасности водителя пристегнут.
- Рычаг управления трансмиссией находится в положении движения вперед или назад.
- Индикатор неисправности или контрольная лампа тормозной системы не горят.

Если стояночный тормоз не отключается автоматически, снимите автомобиль со стояночного тормоза вручную.

■ Если на многофункциональном дисплее отображается сообщение «Стояночный тормоз временно недоступен»

Если стояночный тормоз многократно включается и выключается в течение короткого промежутка времени система может ограничить его работу, чтобы предотвратить перегрев. В этом случае прекратите использование стояночного тормоза. Приблизительно через 1 минуту его нормальная работа возобновится.

■ Если на многофункциональном дисплее отображается сообщение «Стояночный тормоз недоступен»

Нажмите переключатель стояночного тормоза. Если сообщение не исчезает после нескольких нажатий переключателя, возможно, в системе возникла неисправность. Обратитесь к авторизованному ритейлеру Toyota для осмотра автомобиля.

■ Звук работы стояночного тормоза

При срабатывании стояночного тормоза может быть слышен звук работы электродвигателя (жужжание). Это не является признаком неисправности.

■ Индикатор стояночного тормоза и индикатор переключателя стояночного тормоза

- В зависимости от режима переключателя двигателя индикатор стояночного тормоза и индикатор переключателя стояночного тормоза загорятся и будут гореть так, как описано ниже:

▶ Автомобили без интеллектуальной системы доступа и пуска без ключа

В положении «ON»: горит до тех пор, пока автомобиль не будет снят со стояночного тормоза.

Не в положении «ON»: горит приблизительно 15 секунд.

▶ Автомобили с интеллектуальной системой доступа и пуска без ключа

В режиме IGNITION ON: горит до тех пор, пока автомобиль не будет снят со стояночного тормоза.

Не в режиме IGNITION ON: горит приблизительно 15 секунд.

- Когда переключатель двигателя выключен при активированном стояночном тормозе, индикатор стояночного тормоза и индикатор переключателя стояночного тормоза продолжают гореть примерно 15 секунд. Это не является признаком неисправности.

■ Предупреждающий звуковой сигнал включения стояночного тормоза

Если автомобиль движется с включенным стояночным тормозом, подается звуковой сигнал. На многофункциональном дисплее отобразится сообщение «Выключите стояночный тормоз».

■ Предупреждающие сообщения и сигналы

Предупреждающие сообщения и звуковые сигналы используются для индикации неисправностей системы или предупреждения водителя о необходимости соблюдения осторожности при вождении. Если на многофункциональном дисплее отображается предупреждающее сообщение, прочтите его и следуйте приведенным в нем указаниям.

■ Если горит контрольная лампа тормозной системы

-> Стр. 482

■ Использование в зимнее время

-> Стр. 357

ПРЕДУПРЕЖДЕНИЕ

■ При парковке автомобиля

Не оставляйте детей одних в автомобиле. Ребенок может случайно отключить стояночный тормоз, в результате чего возникает опасность движения автомобиля, что может привести к аварии и, в результате, к серьезным травмам или смертельному исходу.

■ Переключатель стояночного тормоза

Не размещайте никакие предметы рядом с переключателем стояночного тормоза. Предметы могут нажать на переключатель и вызвать непреднамеренное срабатывание стояночного тормоза.

ВНИМАНИЕ

■ При парковке автомобиля

Перед тем как покинуть автомобиль, переведите рычаг управления трансмиссией в положение P, поставьте автомобиль на стояночный тормоз и убедитесь в том, что автомобиль неподвижен.

■ При неисправности системы

Остановите автомобиль в безопасном месте и проверьте предупреждающие сообщения.

■ Если невозможно снять автомобиль со стояночного тормоза из-за неисправности

Движение на автомобиле при включенном стояночном тормозе приведет к перегреву компонентов тормозной системы, что может отрицательно повлиять на эффективность торможения и увеличить износ тормозов. В такой ситуации немедленно обратитесь к авторизованному ритейлеру Toyota для проведения осмотра автомобиля.

Система удержания тормоза

Система удержания тормоза удерживает тормоза активированными для обеспечения остановки автомобиля, когда рычаг управления трансмиссии находится в положении D, S (автомобили с автоматической коробкой передач), M (автомобили с бесступенчатой коробкой передач) или N, сама система включена, а педаль тормоза нажата. При нажатии педали акселератора, когда рычаг управления трансмиссией находится в положении D, S (автомобили с автоматической коробкой передач), M (автомобили с бесступенчатой коробкой передач), система отпускает тормоза для более плавного начала движения.

Включение системы удержания тормозов

Загорится индикатор состояния ожидания автоматической системы удержания тормоза (зеленый). Когда система удерживает тормоза активированными, горит индикатор работы системы удержания тормоза (желтый).

*1: индикатор состояния ожидания автоматической системы удержания тормоза

*2: индикатор работы системы удержания тормоза

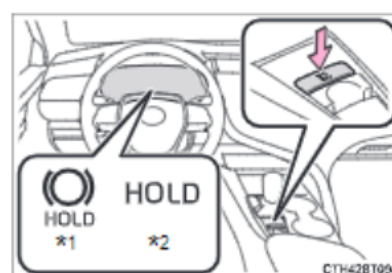

■ Условия работы системы удержания тормоза

Систему удержания тормоза невозможно включить в следующих условиях:

- Дверь водителя не закрыта.
- Ремень безопасности водителя не пристегнут.

При обнаружении любого из вышеперечисленных условий при включенной системе удержания тормоза система отключится, а индикатор состояния ожидания системы удержания тормоза погаснет. Кроме того, если при работе системы удержания тормоза обнаруживается любое из этих условий, подается предупреждающий звуковой сигнал и на многофункциональном дисплее отобразится предупреждение. Затем автоматически включается стояночный тормоз.

■ Функция удержания тормоза

- Если педаль тормоза отпустить приблизительно на 3 минуты после включения автоматической системы удержания тормоза, стояночный тормоз включится автоматически. В этом случае подается предупреждающий звуковой сигнал и на многофункциональном дисплее выводится предупреждение.
- Для отключения системы во время удержания тормоза, выжмите педаль тормоза до упора и повторно нажмите кнопку.
- Функция удержания тормоза может не удержать автомобиль, если он стоит на крутом склоне. В этой ситуации водителю может потребоваться применить тормоза. В этом случае будет подан предупреждающий звуковой сигнал, и на многофункциональном дисплее отобразится информация о такой необходимости. Если на многофункциональном дисплее отображается предупреждающее сообщение, прочтите его и следуйте приведенным в нем указаниям.

■ Если стояночный тормоз включен автоматически во время работы системы удержания тормоза

Чтобы отключить стояночный тормоз, выполните одно из следующих действий:

- Нажмите педаль акселератора. (Если ремень безопасности не пристегнут, стояночный тормоз не выключается автоматически.)
- Используйте переключатель стояночного тормоза при нажатой педали тормоза.

Убедитесь в том, что индикатор стояночного тормоза погас. (-> Стр. 252)

■ Когда необходимо обратиться к авторизованному ритейлеру Toyota для проверки автомобиля

Если выполняются условия работы системы удержания тормоза, но при нажатии переключателя автоматической системы удержания тормоза индикатор ожидания системы удержания тормоза (зеленый) не загорается, система может быть неисправна. Обратитесь к авторизованному ритейлеру Toyota для осмотра автомобиля.

■ Если на многофункциональном дисплее отображается сообщение «Ошибка Brakehold, для деактивации нажмите педаль тормоза. Обратитесь к авторизованному ритейлеру» или «Неисправность Brakehold. Обратитесь к авторизованному ритейлеру»

Система может быть неисправна. Обратитесь к авторизованному ритейлеру Toyota для осмотра автомобиля.

■ Предупреждающие сообщения и звуковые сигналы

Предупреждающие сообщения и звуковые сигналы используются для индикации неисправностей системы или предупреждения водителя о необходимости соблюдения осторожности при вождении. Если на многофункциональном дисплее отображается предупреждающее сообщение, прочтите его и следуйте приведенным в нем указаниям.

■ Если индикатор работы системы удержания тормоза мигает

(-> Стр. 483)

 **ПРЕДУПРЕЖДЕНИЕ**

■ **Когда автомобиль находится на крутом склоне**

Будьте осторожны при использовании системы удержания тормоза на крутом склоне. В этом случае функция удержания тормоза может не удержать автомобиль.

■ **При остановке на скользкой дороге**

Система может быть не в состоянии остановить автомобиль при превышении силы сцепления шин с дорогой. Не используйте систему при остановке на скользкой дороге.

 **ВНИМАНИЕ**



■ **При парковке автомобиля**

Система удержания тормоза не предназначена для парковки автомобиля на длительный период времени. Перевод переключателя двигателя в положение выключения во время работы системы удержания тормоза может привести к отключению тормозов, что вызовет движение автомобиля. Перед использованием переключателя двигателя нажмите педаль тормоза, переведите рычаг управления трансмиссией в положение Р и включите стояночный тормоз.

Переключатель фар

Инструкции по использованию

Переключатель  включает фары следующим образом:

- 1) AUTO Автоматическое включение и выключение фар, дневных ходовых огней (-> Стр. 260) и всех вышеупомянутых световых приборов.
(автомобили без интеллектуальной системы доступа и пуска без ключа: переключатель двигателя должен находиться в положении «ON».)
(автомобили с интеллектуальной системой доступа и пуска без ключа: переключатель двигателя должен находиться в режиме IGNITION ON.)
- 2)  Включение передних габаритных огней, задних фонарей, задних габаритных огней (при наличии), подсветки номерного знака и подсветки панели приборов.
- 3)  Включение фар и всех вышеупомянутых световых приборов.

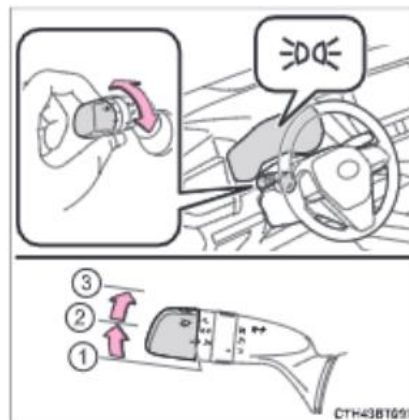

Включение фар дальнего света

- 1) Чтобы включить дальний свет фар при включенном ближнем свете, передвиньте рычаг в направлении от себя.
Для выключения дальнего света фар переведите рычаг в среднее положение в направлении к себе.
- 2) Чтобы подать сигнал кратковременным включением дальнего света, потяните рычаг на себя и отпустите его. Подавать сигнал дальним светом фар можно как при включенных, так и при выключенных фарах.

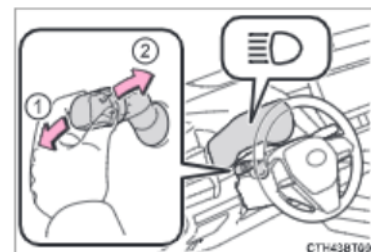

■ Система дневных ходовых огней

Для того чтобы автомобиль был более заметен для других водителей в дневное время, когда переключатель света фар выключен или находится в положении AUTO, дневные ходовые огни включаются автоматически, если двигатель запущен, и автомобиль снят со стояночного тормоза (горят ярче, чем передние габаритные огни.) Дневные ходовые огни не предназначены для использования в ночное время.

■ Датчик управления фарами

Датчик не будет работать должным образом, если он закрыт каким-либо предметом или на лобовое стекло наклеена какая-либо наклейка, препятствующая работе датчика.



Это не позволяет датчику определить уровень окружающего освещения и может привести к сбоям в работе системы автоматического управления фарами.



■ Система автоматического выключения света



► *Автомобили без интеллектуальной системы доступа и пуска без ключа*

Фары и задние фонари выключаются автоматически после перевода переключателя двигателя в положение «ACC» или в положение выключения и открывания двери водителя.

Чтобы снова включить освещение, переведите переключатель двигателя в положение «ON» или однократно переведите переключатель освещения в положение AUTO, а затем верните его в положение  или .

► *Автомобили с интеллектуальной системой доступа и пуска без ключа*

Фары и задние фонари выключаются автоматически после перевода переключателя двигателя в режим ACCESSORY или в положение выключения и открывания двери водителя.

Чтобы снова включить освещение, переведите переключатель двигателя в положение IGNITION ON или однократно переведите переключатель освещения в положение AUTO, а затем верните его в положение  или .

■ **Звуковой сигнал напоминания о включенных фарах (когда переключатель фар находится в любом другом положении кроме AUTO)**

Автомобили без интеллектуальной системы доступа и пуска без ключа:

Сигнал звучит в том случае, если при включенном освещении переключатель двигателя переводится в положение «LOCK» или «ACC», ключ извлекается из замка зажигания, и открывается дверь водителя.

Автомобили с интеллектуальной системой доступа и пуска без ключа:

Сигнал звучит в том случае, если при включенном освещении переключатель двигателя переводится в положение выключения или в режим «ACCESSORY» и открывается дверь водителя.

■ **Система автоматической регулировки высоты света передних фар**

Высота луча света фар регулируется автоматически в зависимости от количества пассажиров и степени загрузки автомобиля таким образом, чтобы свет фар не мешал другим участникам движения.

■ **Функция экономии заряда аккумуляторной батареи**

В ситуациях, перечисленных ниже, функция экономии заряда аккумулятора автоматически выключит фары и все световые приборы примерно через 20 минут, чтобы предотвратить разрядку аккумуляторной батареи автомобиля:

- Фары и/или задние габаритные фонари горят.
- Автомобили без интеллектуальной системы входа и запуска:

Переключатель двигателя переведен в положение «ACC» или «LOCK».

Автомобили с интеллектуальной системой доступа и пуска без ключа:

Переключатель двигателя переведен в режим «ACCESSORY» или выключен.

При выполнении любого из условий, перечисленных ниже, функция выключается:

Автомобили без интеллектуальной системы доступа и пуска без ключа:

Переключатель двигателя переведен в положение «ON».

Автомобили с интеллектуальной системой доступа и пуска без ключа:

Переключатель двигателя переведен в режим «IGNITION ON».

- При использовании переключателя фар.
- При открывании или закрывании дверей автомобиля или багажника.

■ **Персональная настройка**

Некоторые функции можно настроить индивидуально (-> Стр. 544).



ВНИМАНИЕ

■ **Во избежание разрядки аккумуляторной батареи**

Когда двигатель выключен, не оставляйте световые приборы включенными дольше, чем это действительно необходимо.

АНВ (автоматический дальний свет фар)*

Расположенная сверху за лобовым стеклом передняя камера используется системой автоматического дальнего света фар для оценки яркости уличного освещения, света от движущихся впереди автомобилей и т.п., чтобы автоматически при необходимости включать и выключать дальний свет фар.

⚠ ПРЕДУПРЕЖДЕНИЕ

■ Ограничения системы автоматического дальнего света фар

Не полагайтесь полностью на систему автоматического дальнего света фар. Всегда соблюдайте меры безопасности при вождении, следите за окружающей обстановкой и при необходимости включайте и выключайте дальний свет фар вручную.

■ Для предотвращения неправильной работы системы автоматического дальнего света фар

Не перегружайте автомобиль.

Включение системы автоматического дальнего света фар

1. Переведите переключатель фар в положение  или AUTO (-> Стр. 259).
2. Нажмите переключатель автоматического дальнего света фар.

Если переключатель фар находится в положении ближнего света, при активации системы АНВ загорится индикатор системы АНВ.

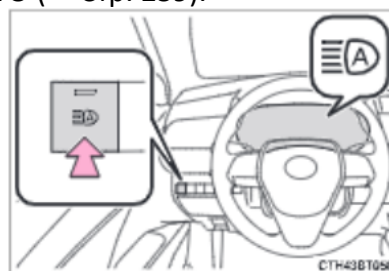

Включение/выключение дальнего света фар вручную**■ Переключение на дальний свет фар**

Переместите рычаг в направлении от себя.

Индикатор автоматического дальнего света погаснет, а индикатор дальнего света фар загорится.

Верните переключатель в исходное положение, чтобы снова активировать систему автоматического дальнего света фар.

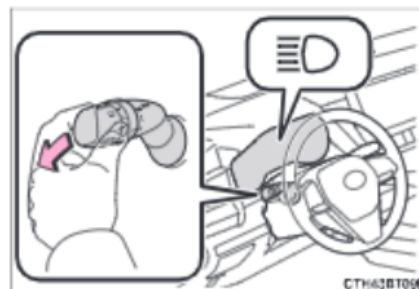
**■ Переключение на ближний свет фар**

Нажмите переключатель автоматического дальнего света фар.

Индикатор автоматического дальнего света фар погаснет.

Нажмите переключатель, чтобы снова активировать систему автоматического дальнего света фар.

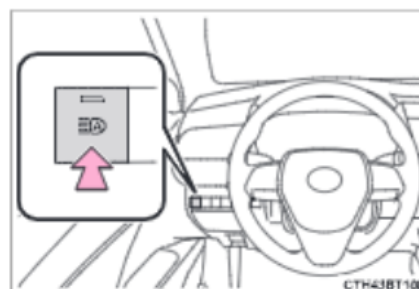
**■ Временное переключение на ближний свет фар**

Потяните рычаг на себя, затем верните его в исходное положение.

Дальний свет фар будет включен, пока вы тяните рычаг на себя. Однако после возврата рычага в исходное положение включится ближний свет фар и будет работать в течение некоторого времени. После этого снова активируется система автоматического дальнего света фар.

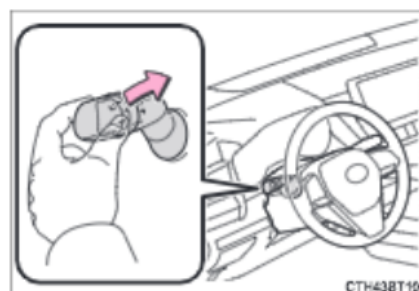
**■ Временное переключение на ближний свет фар**

Дальний свет фар может доставлять неудобства или дискомфорт другим водителям или пешеходам. В таких случаях рекомендуется переключиться на ближний свет фар.

■ Условия автоматического включения/выключения дальнего света фар

- Дальний свет включается автоматически (примерно через 1 секунду) при выполнении всех перечисленных ниже условий:
 - Скорость автомобиля составляет 30 км/ч или выше.
 - Область перед автомобилем не освещена.
 - Впереди нет автомобилей с включенными фарами или задними габаритными фонарями.
 - Впереди на дороге мало уличных фонарей.
- Дальний свет автоматически выключается при выполнении любого из перечисленных ниже условий:
 - Скорость автомобиля ниже 25 км/ч.
 - Область перед автомобилем освещена.
 - У движущихся впереди автомобилей включены фары или задние габаритные фонари.
 - Впереди на дороге много уличных фонарей.



■ Информация об обнаружении объекта передней камерой

- Дальний свет может не выключиться автоматически в следующих ситуациях:
 - Когда встречный автомобиль внезапно появляется из-за поворота.
 - Когда перед автомобилем встраивается другой автомобиль.
 - Когда движущийся впереди автомобиль скрыт из виду из-за повторяющихся поворотов, дорожных разделителей или деревьев, растущих вдоль дороги.
 - Когда движущиеся впереди автомобили появляются с дальней полосы на широкой дороге.
 - Когда у движущегося впереди автомобиля не включены световые приборы.
- Дальний свет может выключиться при обнаружении движущегося впереди автомобиля с включенными противотуманными фарами, но выключенными обычными фарами.
- Огни домов, уличное освещение, сигналы светофоров и освещенные рекламные щиты или знаки, или прочие объекты, отражающие свет, могут привести к тому, что дальний свет переключается на ближний или ближний свет фар останется включенным.
- Перечисленные ниже факторы могут влиять на время, необходимое для включения или выключения дальнего света фар:
 - Яркость фар, противотуманных фар и задних фонарей впереди идущего автомобиля.
 - Движение и направление движения впереди идущего автомобиля.
 - У впереди идущего автомобиля фонари горят только с одной стороны.
 - Впереди движется двухколесное транспортное средство.
 - Состояние дороги (склоны, повороты, состояние дорожного покрытия и т.п.).
 - Количество пассажиров и вес багажа.
- Случайное включение или выключение дальнего света фар.
- Велосипеды или подобные объекты могут быть не обнаружены.

- В указанных ниже случаях система может быть не в состоянии правильно определить уровень яркости окружающей обстановки. Это может привести к тому, что ближний свет фар останется включенным, или дальний свет фар создаст неудобства для пешеходов, движущихся впереди автомобилей, а также других участников движения. В этих случаях переключайте ближний и дальний свет фар вручную.
 - При движении в плохую погоду (дождь, снег, туман, песчаная буря и т.п.).
 - Лобовое стекло запотело, на нем образовался иней, лед, грязь и т.д.
 - Лобовое стекло треснуло или повреждено.
 - Передняя камера деформирована или загрязнена.
 - Температура передней камеры слишком высокая.
 - Уровень освещенности окружающей обстановки эквивалентен уровню яркости фар, задних габаритных фонарей или противотуманных фар.
 - Если фары или задние габаритные фонари впереди идущего автомобиля выключены, загрязнены, изменяют цвет или неправильно направлены.
 - Когда автомобиль обдаёт водой, снегом, пылью и т.д. из-под колес впереди идущего автомобиля.
 - При движении в области с периодической сменой ярких и темных участков.
 - При частой и многократной езде по дорогам, идущим на подъем или спуск, ухабистым дорогам или дорогам с неровным дорожным покрытием (например, дороги, мощеные булыжником, с гравийным покрытием и т.п.).
 - При частых и многократных поворотах или при движении по извилистой дороге.
 - При наличии перед автомобилем предметов с высокой отражающей способностью (например, дорожных знаков или зеркал).
 - Задняя часть впереди идущего автомобиля сильно отражает свет (например, контейнер на грузовике).
 - Фары автомобиля повреждены, загрязнены или неправильно направлены.
 - Автомобиль имеет продольный или поперечный наклон из-за прокола шины, буксировки прицепа и т.п.
 - Происходит неоднократное переключение дальнего и ближнего света фар, выполненное ненадлежащим образом.
 - Водитель считает, что дальний свет может вызвать проблемы или создавать неудобства для других водителей и находящихся поблизости пешеходов.

Переключатель противотуманных фар

Противотуманные фары улучшают видимость в неблагоприятных условиях движения, например при движении в дождь и туман.

- 1)  Выключение противотуманных фар и задних противотуманных фонарей
- 2)  Включение противотуманных фар
- 3)  Включение противотуманных фар и задних противотуманных фонарей

При отпускании ручки переключателя оно возвращается в положение . Повторный поворот ручки переключателя отключает только задние противотуманные фонари.



■ Условия использования противотуманных фар

Противотуманные фары: если включены фары или передние габаритные огни.

Задние противотуманные фонари: если включены противотуманные фары.

Стеклоочистители и омыватели лобового стекла

Использование рычага управления стеклоочистителями

▶ Передние стеклоочистители, работающие в прерывистом режиме и оснащенные регулятором интервала

С помощью рычага  управление стеклоочистителями и омывателями осуществляется следующим образом. Если выбран прерывистый режим работы стеклоочистителей, то также можно отрегулировать интервал их работы.

- 1)  Работа передних стеклоочистителей в прерывистом режиме. Чем выше скорость автомобиля, тем выше частота работы стеклоочистителей.
- 2) ▼ Работа с низкой скоростью
- 3) ▼ Работа с высокой скоростью
- 4) ▲ Разовое срабатывание

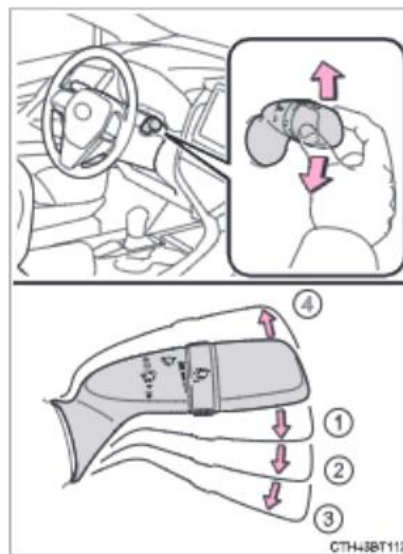

При выборе прерывистого режима можно регулировать интервал работы стеклоочистителей.

- 5) Увеличение частоты работы передних стеклоочистителей
- 6) Уменьшение частоты работы передних стеклоочистителей

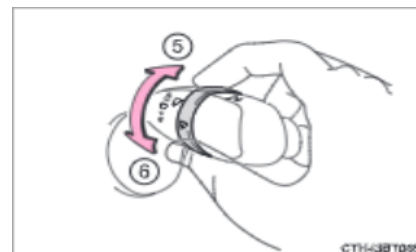

7)  Одновременная работа омывателя/стеклоочистителя

Потяните за рычаг, чтобы включить стеклоочистители и омыватели.

После разбрызгивания омывателем омывающей жидкости, стеклоочистители срабатывают автоматически несколько раз.

(После этого стеклоочистители срабатывают еще один раз после короткого перерыва и во избежание образования капель. Но если автомобиль движется, эта функция не будет работать.)

► Передние стеклоочистители с датчиком дождя

Если выбран режим «АВТО», то стеклоочистители срабатывают автоматически, когда датчик обнаруживает попадание на стекло капель дождя. Система автоматически регулирует интервал работы стеклоочистителей в зависимости от интенсивности дождя и скорости автомобиля.

- 1) «АВТО»: Стеклоочистители включаются по сигналу датчика дождя
- 2) ▼ Работа с низкой скоростью
- 3) ▼▼ Работа с высокой скоростью
- 4) ▲ Разовое срабатывание

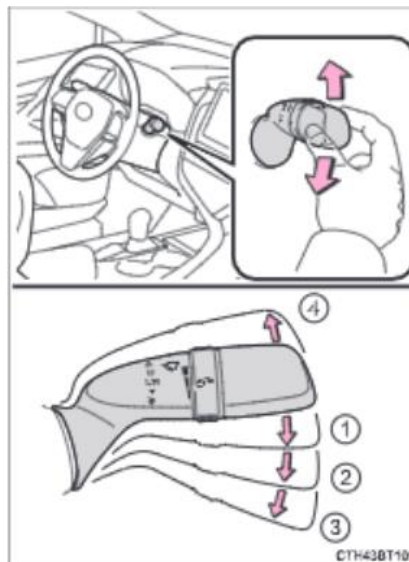
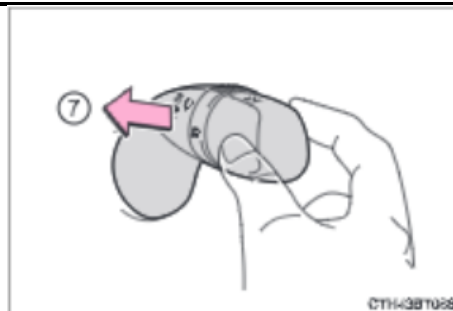

В режиме «АВТО» можно отрегулировать чувствительность датчика при помощи регулировочного колесика.

- 5) Повышение чувствительности датчика дождя
- 6) Понижение чувствительности датчика дождя

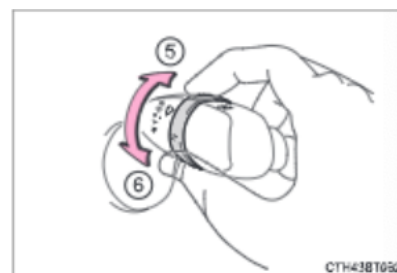

- 7)  Одновременная работа омывателя/стеклоочистителя

Потяните за рычаг, чтобы включить стеклоочистители и омыватели.

После разбрызгивания омывателем омывающей жидкости стеклоочистители срабатывают автоматически несколько раз.

(Затем стеклоочистители срабатывают еще один раз после короткого перерыва и во избежание образования капель. Но если автомобиль движется, эта функция не будет работать.)

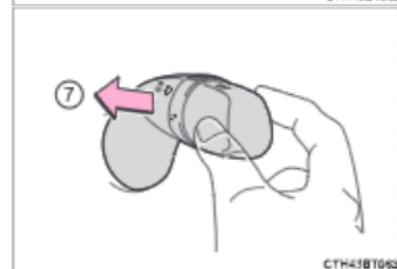

■ Условия работы стеклоочистителей и омывателей ветрового стекла

Автомобили без интеллектуальной системы доступа и пуска без ключа:

Переключатель двигателя находится в положении «ON».

Автомобили с интеллектуальной системой доступа и пуска без ключа:

Переключатель двигателя находится в режиме IGNITION ON.

■ Влияние скорости автомобиля на работу стеклоочистителей

Скорость автомобиля влияет на работу стеклоочистителей в прерывистом режиме.

■ Датчик дождя (автомобили со стеклоочистителями, оснащенными датчиком дождя)

- Датчик дождя оценивает количество капель. Система оснащается оптическим датчиком. Он может работать неправильно, если свет восходящего или заходящего солнца неравномерно освещает лобовое стекло, либо если на лобовом стекле есть насекомые и пр.



- *Автомобили без интеллектуальной системы доступа и пуска без ключа:*

Когда переключатель двигателя находится в положении «ON», если перевести рычаг управления стеклоочистителями в положение «AUTO», то стеклоочистители сработают один раз, что означает, что автоматический режим включен.

Автомобили с интеллектуальной системой доступа и пуска без ключа:

Когда переключатель двигателя находится в режиме IGNITION ON, если перевести рычаг управления стеклоочистителями в положение «AUTO», стеклоочистители сработают один раз, что означает, что автоматический режим включен.

- Если температура датчика дождя превышает 85 °С или опускается ниже -30 °С, то работа в автоматическом режиме невозможна. В таком случае используйте стеклоочистители в любом другом режиме, кроме «AUTO».

■ Если жидкость для омывания лобового стекла не распыляется

Если в бачке омывателя лобового стекла есть жидкость, проверьте не засорены ли форсунки омывателя.

■ Функция выключения передних стеклоочистителей при открывании передних дверей (автомобили со стеклоочистителями, оснащенными датчиком дождя)

Когда автомобиль не движется, выбран режим «AUTO» и стеклоочистители работают, то при открывании передней двери стеклоочистители прекратят работу, чтобы предотвратить разбрызгивание воды на стоящих рядом людей. После закрывания передней двери работа стеклоочистителей возобновится.

■ При экстренном выключении двигателя во время движения

Если во время выключения двигателя стеклоочистители работают, то они продолжают работу на высокой скорости. После остановки автомобиля, когда переключатель двигателя будет переведен в положение «ON» (автомобили без интеллектуальной системы доступа и пуска без ключа) или IGNITION ON (автомобили с интеллектуальной системой доступа и пуска без ключа), они возобновят работу в нормальном режиме; при открывании двери водителя работа стеклоочистителей прекращается.

⚠ ПРЕДУПРЕЖДЕНИЕ**■ Меры предосторожности при работе стеклоочистителей в режиме «АУТО» (автомобили со стеклоочистителями, оснащенными датчиком дождя)**

В режиме «АУТО» передние стеклоочистители могут неожиданно сработать если дотронуться до датчика дождя или при воздействии вибрации на лобовое стекло. Не прикасайтесь к стеклоочистителям пальцами и прочими частями тела во избежание заземления.

■ Меры предосторожности, касающиеся жидкости для омывателя

При низких температурах не используйте жидкость для омывателя до тех пор, пока лобовое стекло не согреется. Жидкость может замерзнуть на лобовом стекле и ухудшить видимость. Это может привести к аварии и, в результате, к серьезным травмам или летальному исходу.

⚠ ВНИМАНИЕ**■ Когда лобовое стекло сухое**

Не используйте стеклоочистители, так как они могут повредить лобовое стекло.

■ Когда бачок омывающей жидкости пуст

Если рычаг потянуть на себя и удерживать в таком положении, можно повредить насос омывателя.

■ При засорении форсунки

В этом случае обратитесь к авторизованному ритейлеру Toyota.

Не пытайтесь прочистить форсунку с помощью булавки или других инструментов.

В противном случае форсунка будет повреждена.

Изменение положения покая передних стеклоочистителей/подъем передних стеклоочистителей

Когда передние стеклоочистители не используются они убираются под капот. При парковке автомобиля в холодное время года или для замены вставных деталей передних стеклоочистителей их необходимо приподнять. Для этого с помощью рычага управления смените положение покая на ремонтное положение.

■ Переведение стеклоочистителей в ремонтное положение

В течение приблизительно 45 секунд после выключения переключателя двигателя переведите рычаг управления стеклоочистителями в положение ▲ и удерживайте в течение 2 секунд или более. Стеклоочистители перейдут в ремонтное положение.

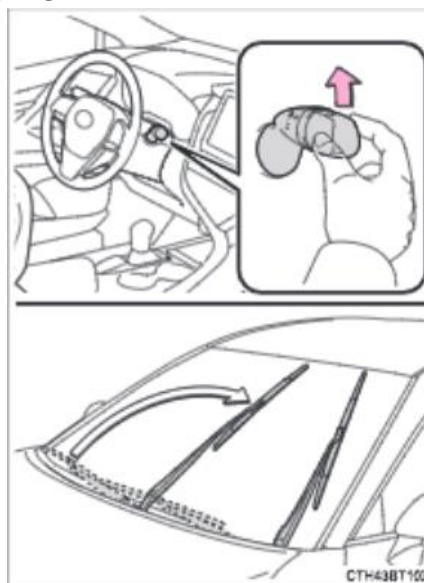

■ Подъем передних стеклоочистителей

Удерживая крючок «плеча» стеклоочистителя, поднимите его в направлении от лобового стекла.

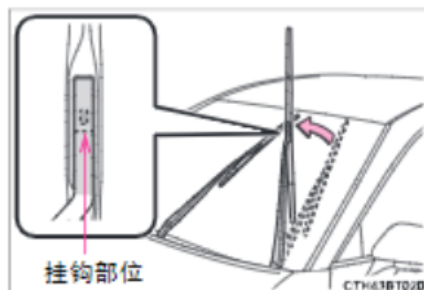

Крючок

■ Возврат стеклоочистителей в исходное сложенное положение

Когда стеклоочистители находятся на лобовом стекле, переведите переключатель двигателя в положение «ON» (автомобили без интеллектуальной системы доступа и пуска без ключа) или IGNITION ON (автомобили с интеллектуальной системой доступа и пуска без ключа), а затем переведите рычаг управления стеклоочистителями в рабочее положение. Когда переключатель стеклоочистителей будет выключен, стеклоочистители остановятся в сложенном положении.

**ВНИМАНИЕ****■ При подъеме передних стеклоочистителей**

- Не поднимайте передние стеклоочистители, когда они находятся в сложенном положении под капотом. В противном случае они могут удариться о капот, что приведет к повреждению стеклоочистителя и/или капота.
- Не используйте рычаг управления стеклоочистителями, когда они находятся в поднятом положении. В противном случае они могут удариться о капот, что приведет к повреждению стеклоочистителя и/или капота.

Открывание крышки заливной горловины топливного бака

Чтобы открыть крышку заливной горловины топливного бака, выполните следующие действия:

Перед заправкой

- Закройте все двери и окна и установите переключатель двигателя в положение выключения.
- Проверьте тип топлива.

■ Типы топлива

(-> Стр. 534)

■ Заливная горловина топливного бака для неэтилированного бензина

Во избежание заправки топливом неправильного типа заливная горловина топливного бака данного автомобиля рассчитана на использование только специального заправочного пистолета для неэтилированного топлива.

■ Если горит индикатор неисправности

Если топливный бак повторно заполняется, когда он и так почти полный, индикатор неисправности может ошибочно загореться.

⚠ ПРЕДУПРЕЖДЕНИЕ**■ При заправке автомобиля**

Во время заправки автомобиля соблюдайте следующие меры предосторожности. Несоблюдение этих мер может стать причиной серьезных травм вплоть до летального исхода.

- После выхода из автомобиля и перед открыванием крышки заливной горловины топливного бака прикоснитесь к неокрашенной металлической поверхности для снятия статического заряда. Важно снять статический заряд до заправки, так как искры от разряда статического электричества могут стать причиной возгорания паров топлива.
- Обязательно держитесь за специальные ручки на крышке заливной горловины топливного бака и медленно откручивайте крышку.
При откручивании крышки заливной горловины топливного бака может быть слышен шипящий звук. Подождите, пока звук полностью не прекратится, и только после этого снимите крышку. В жаркую погоду находящееся под давлением топливо может выплеснуться из заливной горловины и привести к ожогам.
- Не разрешайте человеку, не снявшему статический заряд, приближаться к открытому топливному баку.
- Не вдыхайте пары топлива.
Топливо содержит вредные для организма вещества.
- Не курите во время заправки автомобиля.
Курение может стать причиной возгорания топлива и пожара.
- Не возвращайтесь к автомобилю и не прикасайтесь к другим людям или предметам со статическим зарядом.
Это может привести к накоплению статического заряда, который может стать причиной возгорания топлива.

■ Во время заправки

Во избежание переливания топлива из топливного бака соблюдайте следующие меры предосторожности:

- Плотно вставьте заправочный пистолет в заливную горловину.
- Прекратите наполнять бак после того, как заправочный пистолет автоматически выключится.
- Не переполняйте топливный бак.

⚠ ВНИМАНИЕ**■ Заправка**

Не проливайте топливо во время заправки.

Невыполнение этого требования может нанести повреждения автомобилю (например, системе снижения токсичности выхлопных газов, компонентам топливной системы или окрашенной поверхности автомобиля).

Открывание крышки заливной горловины топливного бака

- ◆ Чтобы открыть крышку лючка заливной горловины, нажмите и удерживайте кнопку механизма открывания.
- ◆ Медленно открутите крышку заливной горловины топливного бака, снимите ее и повесьте на держатель на дверце лючка заливной горловины топливного бака.

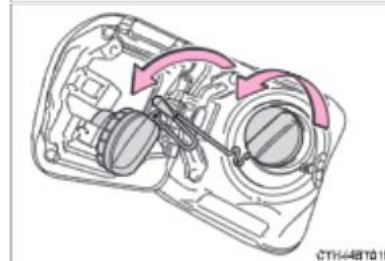
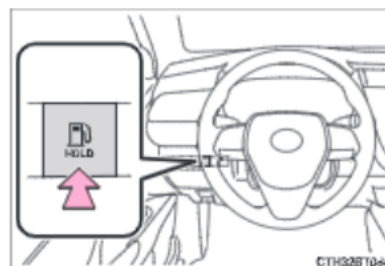

Закрывание крышки заливной горловины топливного бака

По окончании заправки закрутите крышку заливной горловины до щелчка. После отпущания она слегка повернется в противоположном направлении.



■ Если лючок заливной горловины не открывается

Снимите крышку внутри багажника и потяните за рычаг.

**ПРЕДУПРЕЖДЕНИЕ****■ При замене крышки заливной горловины топливного бака**

Используйте только оригинальную крышку заливной горловины топливного бака Toyota, предназначенную для вашей модели автомобиля. Невыполнение этого требования может стать причиной пожара или другого несчастного случая, который может привести к серьезным травмам или летальному исходу.

Toyota Safety Sense (пакет функций помощи водителю Toyota, предназначенный для предотвращения столкновений)*

Toyota Safety Sense (пакет функций помощи водителю Toyota, предназначенный для предотвращения столкновений) включает в себя следующие системы помощи водителю и помогает в обеспечении безопасности и комфорта при вождении:

Системы помощи водителю

- **PCS (система предаварийной безопасности)**

(-> Стр. 284)

- **LTA (система отслеживания полосы движения)**

(-> Стр. 300)

- **АНВ (автоматический дальний свет фар)**

(-> Стр. 262)

- **Динамический радарный круиз-контроль в полном диапазоне скоростей**

(-> Стр. 314)

⚠ ПРЕДУПРЕЖДЕНИЕ

■ Toyota Safety Sense (пакет функций помощи водителю Toyota, предназначенный для предотвращения столкновений)

Система безопасности Toyota Safety Sense (пакет функций помощи водителю Toyota, предназначенный для предотвращения столкновений) разработана для работы в условиях соблюдения водителем мер предосторожности при вождении и предназначена для снижения силы удара при столкновении, воздействующей на водителя, пассажиров и автомобиль, а также для помощи водителю в нормальных условиях вождения.

Поскольку существуют ограничения в точности распознавания и эффективности управления, обеспечиваемые данной системой, не следует слишком сильно полагаться на нее. Водитель должен внимательно следить за окружающей обстановкой и соблюдать меры предосторожности при управлении автомобилем.

Датчики

В системе используется два типа датчиков, расположенных за передней решеткой и за лобовым стеклом, которые регистрируют данные, необходимые для работы систем помощи водителю.

- 1) Радарный датчик
- 2) Передняя камера

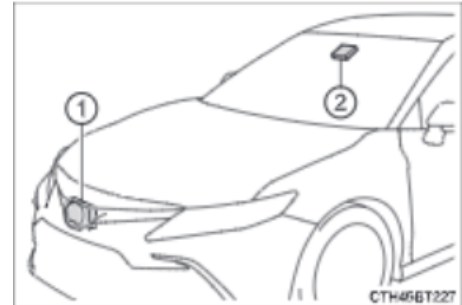
**⚠ ПРЕДУПРЕЖДЕНИЕ****■ Во избежание неполадок в работе радарного датчика**

Пожалуйста, соблюдайте следующие меры предосторожности.

Несоблюдение этих мер может привести к неправильной работе радарного датчика, что в дальнейшем ведет к аварии с получением серьезных травм, вплоть до летального исхода.

- Всегда поддерживайте радарный датчик и крышку радарного датчика в чистоте.

- 1) Радарный датчик
- 2) Крышка радарного датчика

Если передняя часть радарного датчика либо передняя или задняя часть крышки радарного датчика покрыты грязью, каплями воды, снегом и т.п., очистите их.

Во избежание повреждений протирайте радарный датчик и крышку датчика мягкой тканью.

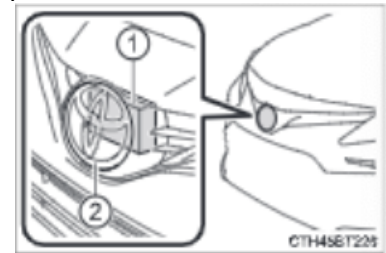

- Не прикрепляйте аксессуары, наклейки (в том числе прозрачные) или другие предметы на радарный датчик, крышку радарного датчика или пространство вокруг него.
- Не подвергайте радарный датчик или область вокруг него сильным ударам. В случае сильного удара по радарному датчику, передней решетке или переднему бамперу обратитесь к авторизованному ритейлеру Toyota для осмотра автомобиля.
- Не разбирайте радарный датчик.
- Не модифицируйте и не красьте радарный датчик и крышку радарного датчика.
- В следующих случаях следует заново выполнить калибровку радарного датчика. Для получения подробной информации обратитесь к авторизованному ритейлеру Toyota.
 - Если радарный датчик или передняя решетка были сняты, установлены или заменены;
 - Если был заменен передний бампер.

⚠ ПРЕДУПРЕЖДЕНИЕ**■ Во избежание неполадок в работе передней камеры**

Пожалуйста, соблюдайте следующие меры предосторожности.

Несоблюдение этих мер может привести к неисправности передней камеры, что может привести к аварии с получением серьезных травм вплоть до летального исхода.

- Всегда держите лобовое стекло в чистоте.
 - Если лобовое стекло загрязнено или покрыто масляной пленкой, каплями воды, снегом и т.п., очистите его.
 - Если на лобовое стекло нанесено специальное покрытие, все равно необходимо использовать стеклоочистители для удаления капель воды и т.д. из области лобового стекла перед передней камерой.
 - Если внутренняя часть лобового стекла, где установлена передняя камера, загрязнена, обратитесь к авторизованному ритейлеру Toyota.
- Не прикрепляйте предметы, такие как наклейки, прозрачные пленки и т.п., на внешнюю сторону ветрового стекла перед передней камерой (область на иллюстрации, выделенная серым цветом).

A: От верхней части лобового стекла до расстояния в 1 см под местом крепления камеры

B: Приблизительно 20 см (около 10 см вправо и влево от центра передней камеры)

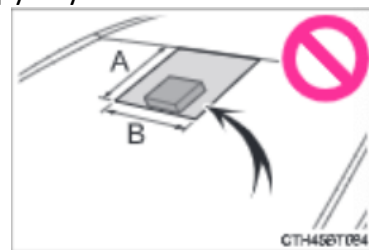

- Если область лобового стекла перед передней камерой запотела, покрыта конденсатом или льдом, используйте функцию устранения запотевания для удаления запотевания, конденсата или льда (-> Стр. 366).
- Если капли воды нельзя удалить с области лобового стекла перед передней камерой при помощи стеклоочистителей, замените вставные детали и щетки стеклоочистителей.
- Не устанавливайте на лобовое стекло тонировку.
- Замените лобовое стекло, если оно повреждено или треснуло.

После замены лобового стекла следует заново выполнить калибровку передней камеры. Для получения подробной информации обратитесь к авторизованному ритейлеру Toyota.

- Не допускайте контакта жидкости с передней камерой.

- Избегайте попадания яркого света на переднюю камеру.

- Не допускайте загрязнения или повреждения передней камеры.

При очистке внутренней поверхности лобового стекла следите за тем, чтобы средство для чистки стекла не попало на объектив передней камеры. Не дотрагивайтесь до объектива.

Если объектив загрязнен или поврежден, обратитесь к авторизованному ритейлеру Toyota.

⚠ ПРЕДУПРЕЖДЕНИЕ

- Не подвергайте переднюю камеру сильным ударам.
- Не изменяйте положение установки или направление передней камеры и не снимайте ее.
- Не разбирайте переднюю камеру.
- Не модифицируйте никакие компоненты автомобиля вокруг передней камеры (внутреннее зеркало заднего вида и т.п.) или обшивку потолка.
- Не устанавливайте на капот, переднюю решетку или передний бампер никакие аксессуары, которые могут перекрывать поле обзора передней камеры. Для получения подробной информации обратитесь к авторизованному ритейлеру Toyota.
- Если на крыше требуется закрепить доску для серфинга или другой длинный предмет, убедитесь, что он не загромождает переднюю камеру.
- Не модифицируйте фары или другие световые приборы.

■ Если на многофункциональном дисплее отображается предупреждающее сообщение

Система может быть временно недоступна или неисправна.

- В следующих ситуациях незамедлительно выполните действия, указанные в таблице. При установлении нормальных условий работы сообщение исчезает и работа системы восстанавливается.
Если сообщение не исчезает, обратитесь к авторизованному ритейлеру Toyota.

Ситуация	Действие
Область вокруг датчика покрыта грязью, влагой (запотела, покрыта конденсатом, льдом и т.п.) или другими посторонними веществами.	Используйте стеклоочистители или функцию кондиционера воздуха, чтобы очистить от грязи и прочих загрязнений (-> Стр. 366).
Температура в области передней камеры находится за пределами рабочего диапазона (например, когда автомобиль припаркован на солнце или в очень холодную погоду).	Если передняя камера нагрелась, например, при парковке автомобиля на солнце, используйте систему кондиционирования воздуха, чтобы снизить температуру в области передней камеры. Если в припаркованном автомобиле использовался солнцезащитный козырек, то, в зависимости от его типа, отраженные солнечные лучи могут сильно нагреть переднюю камеру.
	Если передняя камера переохладилась (например, после парковки в сильный мороз), используйте систему кондиционирования воздуха, чтобы повысить температуру в области передней камеры.
Область перед передней камерой загорожена (например, открыт капот или в области лобового стекла, перед передней камерой, прикреплена наклейка).	Закройте капот, удалите наклейку и т.п., чтобы убрать препятствие.
Если отображается сообщение «Система предаварийной безопасности PCS недоступна. См. Руководство пользователя».	Проверьте, не застряли ли какие-либо посторонние предметы на радарном датчике или крышке датчика, удалите их, если они есть.

- В следующих случаях, если при изменении ситуации (или после того, как автомобиль проедет некоторое расстояние) будут установлены нормальные рабочие условия, сообщение должно исчезнуть, а работа системы восстановится. Если сообщение по-прежнему не исчезает, обратитесь к авторизованному ритейлеру Toyota.
 - Если температура в области радарного датчика находится за пределами рабочего диапазона (например, при парковке автомобиля на солнце или в очень холодную погоду).
 - Если передняя камера не может обнаруживать объекты перед автомобилем (например, при движении в темноте, в снегу, в тумане или когда на переднюю камеру светит яркий свет).
 - В зависимости от обстановки вокруг автомобиля радарный датчик может установить, что окружающая обстановка не может быть нормально распознана. В этом случае отображается сообщение «Система предаварийной безопасности PCS недоступна. См. Руководство пользователя».

PCS (система предаварийной безопасности)*

Система предаварийной безопасности использует радарные датчики и переднюю камеру для обнаружения объектов перед автомобилем (-> Стр. 284). Если системой обнаружена высокая вероятность лобового столкновения с неким объектом, подается предупреждающий сигнал, чтобы водитель мог предпринять необходимые действия, потенциальное торможение усиливается, помогая водителю избежать столкновения. Если системой обнаружена крайне высокая вероятность лобового столкновения с объектом, тормоза включаются автоматически для предупреждения столкновения или для снижения воздействия столкновения.

Систему предаварийной безопасности можно включить и отключить, а время предупреждения о возможном столкновении можно изменить (-> Стр. 289).

Обнаруживаемые объекты

Система может обнаруживать следующие объекты (обнаруживаемые объекты могут отличаться в зависимости от функций):

- Автомобили
- Велосипедисты
- Пешеходы

Функции системы**■ Предупреждение перед столкновением**

Если системой обнаружена высокая вероятность лобового столкновения, подается предупреждающий звуковой сигнал, а на многофункциональном дисплее отображается предупреждающее сообщение для водителя, чтобы он мог предпринять необходимые действия.

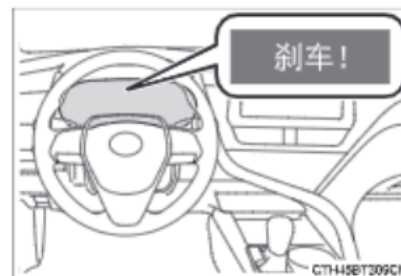

ТОРМОЗИТЕ!

■ Система помощи при экстренном торможении перед столкновением

Если системой обнаружена высокая вероятность лобового столкновения, система увеличивает тормозное усилие по сравнению с силой нажатия педали тормоза водителем.

■ Предаварийное торможение

Если системой обнаружена крайне высокая вероятность лобового столкновения, тормоза включаются автоматически для предупреждения столкновения или для снижения воздействия столкновения.

■ Система помощи при экстренном повороте рулевого колеса

Если системой обнаружена высокая вероятность лобового столкновения и наличие достаточного пространства для маневра автомобиля в пределах полосы движения, а водитель начал выполнять маневр для уклонения от столкновения или поворачивать рулевое колесо, система помощи при экстренном повороте поможет выполнить маневр, повысит устойчивость автомобиля и предотвратит его выход за пределы полосы движения.

Во время работы системы индикатор горит зеленым светом.

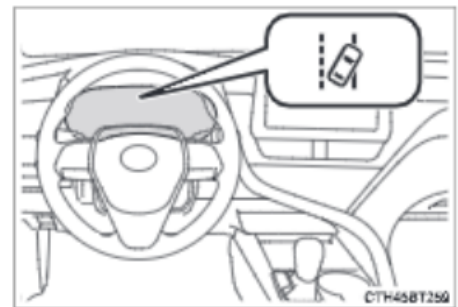

■ Система помощи при повороте направо/налево на перекрестках

В следующих ситуациях, если системой обнаружена высокая вероятность столкновения, выводится предупреждение о возможности столкновения, а также при необходимости выполняется предаварийное торможение.

В зависимости от типа перекрестка система помощи может не сработать.

- При повороте направо/налево на перекрестке и при пересечении траектории движения встречного транспортного средства

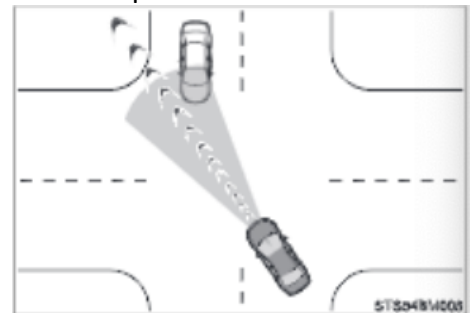

- При повороте направо/налево по направлению движения автомобиля обнаружен пешеход, траектория движения которого предположительно пересекается с траекторией движения автомобиля (велосипедисты не обнаруживаются системой).

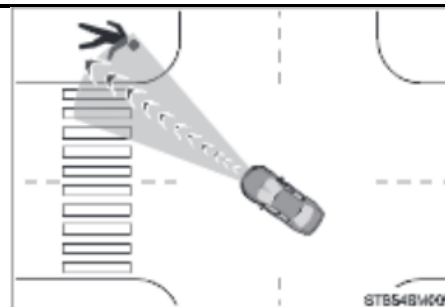

▲ ПРЕДУПРЕЖДЕНИЕ

■ Ограничения системы предаварийной безопасности

- Водитель несет полную ответственность за безопасное управление автомобилем. Всегда придерживайтесь безопасного стиля вождения и следите за окружающей обстановкой.
Ни при каких обстоятельствах не используйте систему предаварийной безопасности вместо обычного торможения. Эта система не может предотвратить столкновение или уменьшить ущерб от столкновения или травмы ни при каких обстоятельствах. Не следует полностью полагаться на систему. Это может привести к аварии и, в результате, к серьезным травмам или летальному исходу.
- Хотя эта система разработана таким образом, чтобы помочь избежать столкновений и снизить их разрушительное воздействие, ее эффективность может варьироваться в зависимости от условий, поэтому система не всегда может обеспечивать одинаковый уровень эффективности. Внимательно ознакомьтесь со следующими условиями. Не следует полностью полагаться на систему, всегда соблюдайте меры предосторожности.
 - Условия, при которых система может сработать даже при отсутствии вероятности столкновения: -> Стр. 294;
 - Условия, при которых система может работать неправильно: -> Стр. 296.
- Не пытайтесь самостоятельно проверять работу системы предаварийной безопасности.
В зависимости от объектов, используемых для тестирования (манекены, картонные муляжи и т.п.), система может сработать неправильно, что может привести к аварии.

▲ ПРЕДУПРЕЖДЕНИЕ**■ Предаварийное торможение**

- Во время работы функции предаварийного торможения применяется большее тормозное усилие.
- Если автомобиль остановлен функцией предаварийного торможения, она будет отключена приблизительно через 2 секунды. При необходимости нажмите педаль тормоза.
- Функция предаварийного торможения может не сработать, если водитель выполняет определенные операции. Если водитель сильно нажимает педаль акселератора или поворачивает рулевое колесо, система может расценить такие действия как действия по предотвращению столкновения и не позволить включиться функции предаварийного торможения.
- В некоторых ситуациях, когда работает функция предаварийного торможения, работа функции может быть отменена, если водитель сильно нажимает педаль акселератора или поворачивает рулевое колесо, так как система может расценить такие действия как действия по предотвращению столкновения.
- Если водитель сильно нажимает педаль тормоза, система может расценить такие действия как действия по предотвращению столкновения и задержать включение функции предаварийного торможения.

■ Система помощи при экстренном повороте рулевого колеса



- Если система определит, что предотвращение выхода автомобиля за пределы полосы движения успешно выполнено, то система помощи при экстренном повороте может отключиться.
- В следующих ситуациях система может решить, что водитель предпринимает меры по уклонению от столкновения, и поэтому система помощи не сработает или ее работа будет отменена:
 - Нажатие на педаль акселератора с усилием, резкий поворот рулевого колеса, нажатие на педаль тормоза или переключение рычага переключателя указателей поворота. В таком случае система может решить, что водитель предпринимает меры по уклонению от столкновения, и система помощи при экстренном повороте не будет активирована.
 - В некоторых ситуациях, когда работает система помощи при экстренном повороте, если с усилием нажать на педаль акселератора, резко повернуть рулевое колесо или нажать педаль тормоза, система может решить, что водитель предпринимает меры по уклонению от столкновения и работа системы помощи при экстренном повороте будет завершена.
 - Во время работы системы помощи при экстренном повороте, если рулевое колесо с усилием удерживается или поворачивается в направлении, противоположном направлению, в котором система создает крутящее усилие, работа системы прекращается.

⚠ ПРЕДУПРЕЖДЕНИЕ**■ Когда следует отключить систему предаварийной безопасности**

В следующих ситуациях отключите систему, поскольку она может работать неправильно, что может привести к аварии с получением травм, вплоть до летального исхода:

- При буксировке автомобиля.
- При буксировке вашим автомобилем другого автомобиля.
- При транспортировке автомобиля на грузовике, корабле, поезде или аналогичных средствах транспортировки.
- При подъеме автомобиля краном/домкратом при работающем двигателе и свободно вращающихся шинах.
- При осмотре автомобиля с использованием вращающегося испытательного барабана (например, роликового испытательного стенда или тестера спидометра) либо при использовании устройства для балансировки колес.
- Когда передний бампер или передняя решетка подвергаются сильному удару в результате аварии или по другим причинам.
- Если автомобиль не удается вести стабильно (например, после аварии или при наличии неисправности механизма).
- Если давление в шинах недостаточное.
- При движении с сильно изношенными шинами.
- Если установлены шины иного размера, чем указано в спецификации.
- Если установлены цепи противоскольжения.
- Когда используется компактное запасное колесо или аварийный ремонтный комплект для устранения прокола.
- Если на автомобиле временно установлено дополнительное оборудование (снегоочистители и т.д.), которое может загораживать радарный датчик или переднюю камеру.

Изменение настроек системы предаварийной безопасности**■ Включение/отключение системы предаварийной безопасности**

Систему предаварийной безопасности можно включать и отключать в разделе  (4,2-дюймовый дисплей) или  (7- и 12,3-дюймовый дисплей) многофункционального дисплея (-> Стр. 111, 126, 140).

Автомобили без интеллектуальной системы доступа и пуска без ключа: система автоматически включается каждый раз, когда переключатель двигателя переводится в положение «ON».



Автомобили с интеллектуальной системой доступа и пуска без ключа: система автоматически включается каждый раз, когда переключатель двигателя переводится в положение IGNITION ON.

Если система отключена, загорится контрольная лампа PCS и на многофункциональном дисплее отобразится сообщение.



Система предаварийной безопасности выключена.

■ Изменение времени предупреждения перед столкновением

Время вывода предупреждения перед столкновением можно изменить в разделе  (4,2-дюймовый дисплей) или  (7- и 12,3-дюймовый дисплей) многофункционального дисплея (-> Стр. 111, 126, 140).

После перевода переключателя двигателя в положение выключения, заданное значение времени предупреждения сохраняется. Однако если отключить и снова включить систему предаварийной безопасности, восстанавливается время срабатывания по умолчанию (среднее).

При изменении времени предупреждения перед столкновением время срабатывания системы помощи при экстренном повороте рулевого колеса также меняется. Если выбрано позднее время вывода предупреждения, то в экстренной ситуации система помощи при экстренном повороте рулевого колеса не сработает.

- 1) Раннее
- 2) Среднее
(значение по умолчанию).
- 3) Позднее

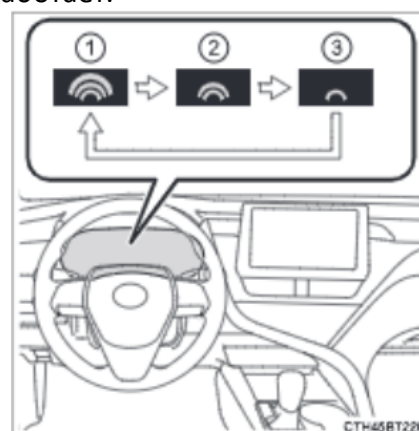

■ Условия работы системы предаварийной безопасности

Система предаварийной безопасности включается и определяет, что вероятность лобового столкновения с обнаруженным объектом высока.

Система может не работать в следующих ситуациях:

- Если контакты аккумуляторной батареи отсоединены и подсоединены повторно, после чего автомобиль не двигался в течение некоторого периода времени.
- Если рычаг управления трансмиссией находится в положении R.
- Если горит индикатор VSC OFF (работает только функция предупреждения перед столкновением).

Скорость срабатывания и условия отмены каждой функции приведены ниже.

- Предупреждение перед столкновением.

Обнаруживаемые объекты	Скорость автомобиля	Относительная скорость автомобиля и объекта
Движущиеся впереди автомобили или стоящие автомобили	Около 10-180 км/ч	Около 10-180 км/ч
Встречные автомобили	Около 10-180 км/ч	Около 20-180 км/ч
Велосипедисты и пешеходы	Около 10-80 км/ч	Около 10-80 км/ч

Если во время работы функции предупреждения перед столкновением системы предаварийной безопасности резко или внезапно повернуть рулевое колесо, то работа функции предупреждения перед столкновением выключается.

- Система помощи при экстренном торможении перед столкновением

Обнаруживаемые объекты	Скорость автомобиля	Относительная скорость автомобиля и объекта
Движущиеся впереди автомобили или стоящие автомобили	Около 30-180 км/ч	Около 30-180 км/ч
Велосипедисты и пешеходы	Около 30-80 км/ч	Около 30-80 км/ч

- Предаварийное торможение

Обнаруживаемые объекты	Скорость автомобиля	Относительная скорость автомобиля и объекта
Движущиеся впереди автомобили или стоящие автомобили	Около 10-180 км/ч	Около 10-180 км/ч
Встречные автомобили	Около 10-180 км/ч	Около 20-180 км/ч
Велосипедисты и пешеходы	Около 10-80 км/ч	Около 10-80 км/ч

Если во время работы функции предварительного торможения возникает одна из следующих ситуаций, функция будет отключена:

- Сильно нажата педаль акселератора.
- Резко повернуто рулевое колесо.
- Система помощи при экстренном повороте рулевого колеса

Если мигают указатели поворота, система помощи при экстренном повороте рулевого колеса не работает.

Обнаруживаемые объекты	Скорость автомобиля	Относительная скорость автомобиля и объекта
Движущиеся впереди автомобили или стоящие автомобили Велосипедисты и пешеходы	Около 40-80 км/ч	Около 40-80 км/ч

Если во время работы функции помощи при экстренном повороте рулевого колеса возникает одна из следующих ситуаций, функция будет отключена:

- Сильно нажата педаль акселератора.
- Резко повернуто рулевое колесо.
- Нажата педаль тормоза.

- Система помощи при повороте направо/налево на перекрестках (предупреждение перед столкновением)

Когда указатели поворота не мигают, система помощи при повороте направо/налево на перекрестках в отношении встречных автомобилей не работает.

Обнаруживаемые объекты	Скорость автомобиля	Скорость встречного автомобиля	Относительная скорость автомобиля и объекта
Встречный автомобиль	Около 10-25 км/ч	Около 30-55 км/ч	Около 40-80 км/ч
Пешеход	Около 10-25 км/ч		Около 10-25 км/ч

- Система помощи при повороте направо/налево на перекрестках (предаварийное торможение)

Когда указатели поворота не мигают, система помощи при повороте направо/налево на перекрестках в отношении встречных автомобилей не работает.

Обнаруживаемые объекты	Скорость автомобиля	Скорость встречного автомобиля	Относительная скорость автомобиля и объекта
Встречный автомобиль	Около 15-25 км/ч	Около 30-45 км/ч	Около 45-70 км/ч
Пешеход	Около 10-25 км/ч		Около 10-25 км/ч

■ Функция обнаружения объектов

Система обнаруживает объекты на основе их размера, профиля, движения и т.п. Однако объект может быть не обнаружен в зависимости от окружающего освещения и движения, позы и угла обнаруживаемого объекта, не позволяющих системе работать правильно (-> Стр. 296). На рисунке показано изображение обнаруживаемых объектов.



■ **Условия, при которых система может сработать даже при отсутствии вероятности столкновения**

- В некоторых ситуациях (например, в перечисленных ниже) система может обнаружить вероятность лобового столкновения и сработать:
 - При движении мимо обнаруживаемых объектов и т.п.
 - При смене полосы движения во время обгона обнаруживаемого объекта и т.п.
 - При приближении обнаруживаемого объекта в соседней полосе или на обочине (например, при изменении направления движения или при движении по извилистой дороге).

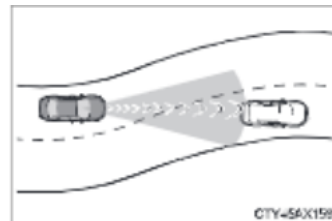

- При быстром приближении к обнаруживаемому объекту и т.п.
- При приближении к объектам на обочине дороги, таким как обнаруживаемые объекты, ограждения, столбы, деревья или стены.
- При наличии обнаруживаемого объекта или другого объекта на обочине на входе в поворот.

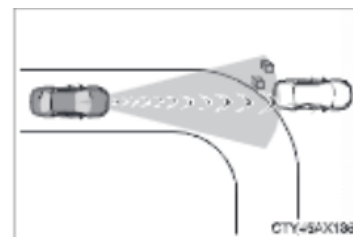

- При наличии узоров или краски перед автомобилем, которые могут быть ошибочно распознаны как обнаруживаемый объект.
- Когда на переднюю часть автомобиля попадают вода, снег, пыль и т.п.
- При обгоне обнаруживаемого объекта, который изменяет полосу движения или совершает левый либо правый поворот.

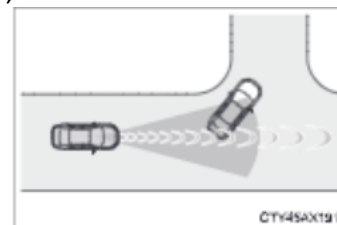

- При проезде мимо обнаруживаемого объекта на встречной полосе, остановившегося для совершения правого/левого поворота.

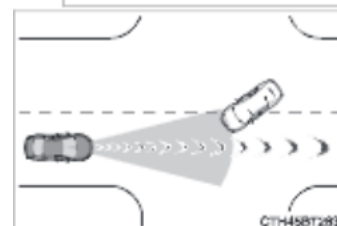

- Когда обнаруживаемый объект приближается очень близко и затем останавливается перед пересечением курса вашего автомобиля.
- Когда передняя часть автомобиля поднята или опущена (например, на неровной или бугристой поверхности дороги).
- При движении по дороге, окруженной строительными конструкциями (например, по туннелю или металлическому мосту).
- При нахождении перед автомобилем металлического объекта (крышки люка, стальной пластины и т.п.), ступенек или выступов.
- При проезде под объектами (дорожными знаками, рекламными щитами и т.п.).

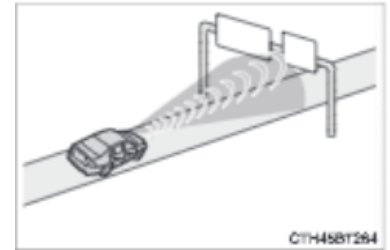

- При приближении к электрическим шлагбаумам пункта сбора оплаты, парковочной зоны или другим шлагбаумам, которые открываются и закрываются.
- При мойке автомобиля в автоматической мойке.
- При прохождении через объекты или под объектами, которые могут коснуться автомобиля, такими как густая трава, ветки деревьев или рекламные баннеры.



- При движении через плотный туман или дым.
- При приближении к объектам, отражающим радиоволны, таким как большие грузовики или дорожные ограждения.
- При движении рядом с телевышками, радиостанциями, электростанциями или в других местах, где возможен сильный уровень радиоволн или электромагнитных помех.
- При наличии вблизи большого количества объектов, отражающих радиоволны (туннели, металлический мост, дороги с гравийным покрытием, заснеженные дороги с колеями и т.д.).
- При повороте направо/налево, когда встречный автомобиль или пешеход покинули траекторию движения автомобиля.
- При повороте направо/налево, когда происходит сближение с встречным автомобилем или пешеходом.
- При повороте направо/налево, когда встречный автомобиль или пешеход останавливаются перед пересечением траектории автомобиля.

- При повороте направо/налево, когда встречный автомобиль выполняет поворот направо/налево перед вашим автомобилем

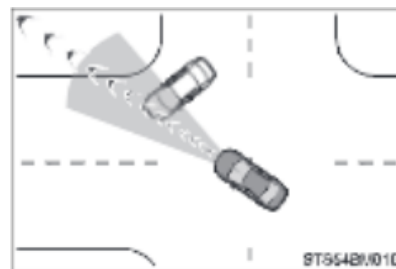

- При повороте в сторону встречного транспортного потока

■ Ситуации, в которых система может работать неправильно

- В перечисленных ниже ситуациях объект может быть не обнаружен радарным датчиком и передней камерой, не позволяя системе работать правильно:
 - Если обнаруживаемый объект приближается к автомобилю.
 - Если автомобиль или обнаруживаемый объект раскачивается.
 - Если обнаруживаемый объект совершает неожиданный маневр (резкий поворот, ускорение или замедление).
 - Если автомобиль быстро приближается к обнаруживаемому объекту.
 - Если обнаруживаемый объект не находится прямо перед автомобилем.

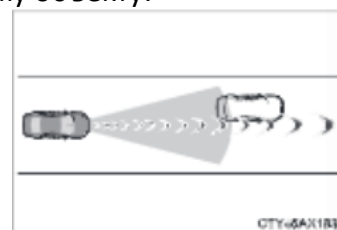

- Если обнаруживаемый объект находится рядом со стеной, оградой, ограждением, крышкой люка, автомобилем, стальной пластиной на дороге и т.п.
- Если обнаруживаемый объект находится под строительной конструкцией.
- Если часть обнаруживаемого объекта скрыта за другими объектами, такими как крупногабаритный багаж, зонты или ограждения.
- При наличии вблизи большого количества объектов, отражающих радиоволны (туннели, металлический мост, дороги с гравийным покрытием, заснеженные дороги с колеями и т.д.).
- Если есть влияние радиоволн радара, установленного на другом автомобиле.
- Если несколько обнаруживаемых объектов расположены рядом друг с другом.
- Если солнце или другой источник света светит прямо на обнаруживаемый объект.
- Если обнаруживаемый объект имеет белый оттенок и выглядит очень ярким.
- Если обнаруживаемый объект близок по цвету или яркости к окружающей его среде.
- Если обнаруживаемый объект подрезает вас или внезапно появляется перед вашим автомобилем.
- Когда на переднюю часть автомобиля попадают вода, снег, пыль и т.п.
- Когда очень яркий свет впереди (например, солнечный свет или свет фар встречных транспортных средств) светит прямо в переднюю камеру.
- При подъезде к боковой или передней части находящегося впереди автомобиля.

- Если впереди движется мотоцикл.
- Если впереди движется узкое транспортное средство, такое как персональное транспортное средство.
- Если движущийся впереди автомобиль имеет небольшую заднюю часть (например, незагруженный грузовик).
- Если движущийся впереди автомобиль имеет низкую заднюю часть (например, трейлер с низкорасположенным кузовом).



- Если движущийся впереди автомобиль имеет очень большой дорожный просвет.

- Если движущийся впереди автомобиль везет груз, выходящий за пределы заднего бампера.
- Если движущийся впереди автомобиль имеет нестандартную форму (например, трактор или мотоцикл с прицепом).
- Если впереди находится детский велосипед, велосипед с крупным грузом, велосипед с несколькими седоками или велосипед необычной формы (велосипед с детским сиденьем, тандемный велосипед и т.п.).
- Если рост пешехода или высота велосипеда перед автомобилем меньше 1 м или больше 2 м.
- Если пешеход или велосипедист одет в одежду слишком большого размера (плащ от дождя, длинная юбка и т.п.), которая делает силуэт нечетким.
- Если пешеход наклонился вперед или сидит на корточках, или если велосипедист наклонился вперед.
- Если пешеход или велосипедист быстро движется.
- Если пешеход толкает перед собой коляску, инвалидное кресло, велосипед или другое транспортное средство.
- В сложных погодных условиях (например, при сильном дожде, тумане, снежной или песчаной буре).
- При движении через плотный туман или дым.
- При движении в темном пространстве (например, на рассвете или на закате, ночью или в тоннеле, когда цвет обнаруживаемого объекта почти не отличается от цвета окружающей обстановки).
- При движении в местности с быстрой сменой уровня освещенности (например, на входе в тоннель и выходе из него).
- Если после запуска двигателя автомобиль не двигался в течение некоторого времени.
- Во время совершения левого/правого поворота и в течение нескольких секунд после него.
- При движении по кривой или в течение нескольких секунд после этого.
- Если автомобиль находится в заносе.

- Когда передняя часть автомобиля поднята или опущена.

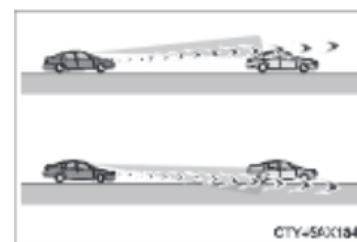

- При разбалансировке колес автомобиля.
- Если щетка стеклоочистителя блокирует переднюю камеру.
- Когда автомобиль движется с очень большой скоростью.
- При движении вверх по склону.
- Когда радарный датчик или передняя камера не выровнены.
- При движении по дороге, разделенной несколькими полосами движения, по которым движется встречный транспортный поток, во время поворота направо/налево.
- При существенном отклонении в сторону встречного автомобиля во время поворота направо/налево.

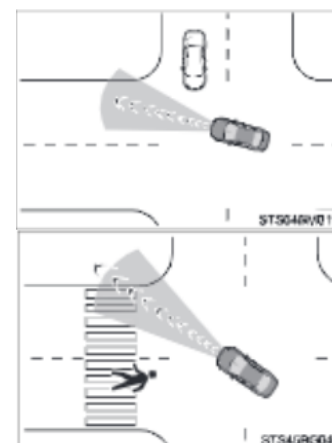

- Во время выполнения поворота направо/налево пешеход приближается к автомобилю сзади или сбоку.

- Помимо ситуаций, описанных выше, в некоторых случаях, примеры которых приведены ниже, система помощи при экстренном повороте руля также может не сработать:
 - Белые (желтые) линии разметки трудно различимы (например, если разметка блеклая, линии разметки расходятся/сходятся или на них падает тень).
 - Полоса движения шире или уже стандартного размера.
 - Если на поверхности дороги есть светлые и темные пятна (например, из-за ремонтных работ).
 - Когда объект обнаружения находится слишком близко.
 - Недостаточно безопасного или свободного места для маневра автомобиля.
 - При наличии встречного транспортного средства.
 - Если работает система VSC.

- В некоторых ситуациях, перечисленных ниже, может быть не достигнуто требуемое тормозное усилие, что препятствует правильной работе системы:
 - Если функции торможения не могут работать в полную силу (например, когда детали тормозной системы очень холодные, очень горячие или мокрые).
 - Если автомобиль не обслуживался должным образом (чрезмерный износ тормозов или шин, неправильное давление в шинах и т.п.).
 - Когда автомобиль движется по гравийной дороге или другим скользким поверхностям.
 - Когда на поверхности дороги имеются глубокие колеи от колес.
 - При движении по склону.
 - При движении по дороге с наклоном вправо или влево.
- **Если система VSC отключена**
 - Если система VSC отключена (-> Стр. 341), система помощи при экстренном торможении перед столкновением и функция предаварийного торможения также будут отключены.
 - Загорается контрольная лампа PCS, а на многофункциональном дисплее отображается сообщение «Система VSC выключена, система предаварийного торможения недоступна».

LTA (система отслеживания полосы движения)***Описание функций**

При движении по дороге с четкими белыми (желтыми) линиями разделения полос система LTA предупреждает водителя в случае съезда с полосы или отклонения от курса* и может немного повернуть рулевое колесо, чтобы избежать этого*. Кроме того, когда активирован динамический радарный круиз-контроль в полном диапазоне скоростей, система будет управлять рулевым колесом, чтобы удерживать автомобиль в полосе.

Система LTA распознает белые (желтые) линии разметки полос или курс* с помощью передней камеры. Более того, система обнаруживает следующие впереди автомобили с помощью передней камеры и радарного датчика.



*: Граница между асфальтом и обочиной (например, трава, почва или бордюрный камень).

⚠ ПРЕДУПРЕЖДЕНИЕ**■ Перед использованием системы LTA**

- Не следует полностью полагаться на систему LTA. Система LTA не управляет автомобилем автоматически, ее использование не означает, что водитель не должен внимательно следить за обстановкой перед автомобилем. Вся ответственность за правильное восприятие окружающей обстановки, управление рулевым колесом для коррекции траектории движения и безопасность движения всегда полностью лежит на водителе. В случае усталости (например, если движение осуществляется в течение продолжительного времени) следует делать периодические остановки для отдыха.
- Неправильное или невнимательное управление может привести к аварии с серьезными травмами, вплоть до летального исхода.

⚠ ПРЕДУПРЕЖДЕНИЕ**■ Ситуации, неподходящие для системы LTA**

В следующих ситуациях используйте выключатель системы LTA для выключения системы. Невыполнение этого требования может стать причиной аварии и, как следствие, серьезных травм или смерти.

- Автомобиль движется по дорожной поверхности, скользкой из-за дождливой погоды, выпавшего снега, обледенения и т.д.
- Автомобиль движется по дороге, покрытой снегом.
- Белые (желтые) линии неразличимы из-за дождя, снега, тумана, пыли и т.д.
- Из-за строительных работ автомобиль движется по временной или специальной полосе движения.
- Автомобиль движется в зоне строительных работ.
- Установлено запасное колесо, цепи противоскольжения и т.д.
- При сильно изношенных шинах или при низком давлении в шинах.
- Во время аварийной буксировки

■ Предотвращение неисправностей системы LTA и ошибочных действий

- Не вносите конструктивные изменения в фары головного света и не помещайте наклейки и т.д. на поверхность фонарей.
- Не вносите конструктивные изменения в подвеску и т.д. Если требуется заменить подвеску и т.д., обратитесь к авторизованному дилеру Toyota.
- Не устанавливайте и не располагайте ничего на капоте или решетке. Также не устанавливайте защиту на решетку (защитную сетку, кенгурятник и т.д.).
- Если ветровое стекло нуждается в ремонте, обратитесь к авторизованному дилеру Toyota

⚠ ПРЕДУПРЕЖДЕНИЕ

▪ **Условия, при которых функции могут работать неправильно**

В следующих ситуациях функции системы могут работать неправильно и автомобиль может отклоняться от своей полосы движения. Управляйте автомобилем безопасно, всегда уделяя пристальное внимание обстановке вокруг вашего автомобиля.

Управляйте рулевым колесом для коррекции траектории движения и обеспечения безопасности, не полагаясь только на функции системы.

- При отображении показаний следования за другим транспортным средством с так называемой крейсерской скоростью (→ Стр. 309) и перестроении движущегося впереди транспортного средства.

(Ваш автомобиль может следовать за движущимся впереди транспортным средством и также перестраиваться).

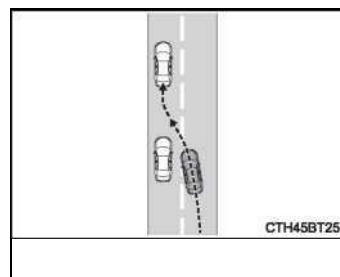

- При отображении показаний следования за другим транспортным средством с крейсерской скоростью (→ Стр. 309) и изменении траектории движущегося впереди транспортного средства в пределах одной полосы движения. (Ваш автомобиль может изменять траекторию движения соответственно и покидать полосу движения).
- При отображении показаний следования за другим транспортным средством с крейсерской скоростью (→ Стр. 309) и выходе движущегося впереди транспортного средства из своей полосы движения. (Ваш автомобиль может следовать за движущимся впереди транспортным средством и покидать полосу движения).
- При отображении показаний следования за другим транспортным средством с крейсерской скоростью (→ Стр. 309) и движении транспортного средства впереди слишком близко к левой/правой полосе движения. (Ваш автомобиль может следовать за движущимся впереди транспортным средством и покидать полосу движения).
- Автомобиль движется в крутом повороте.
- По краю дороги присутствуют предметы или узоры (дорожные ограждения, столбики с отражателями и т.д.), которые могут быть ошибочно приняты за белые (желтые) линии.

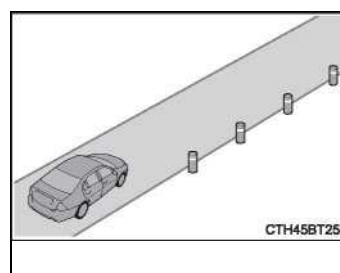

⚠ ПРЕДУПРЕЖДЕНИЕ

- Автомобиль движется в местах, где дороги расходятся, сходятся и т.д.

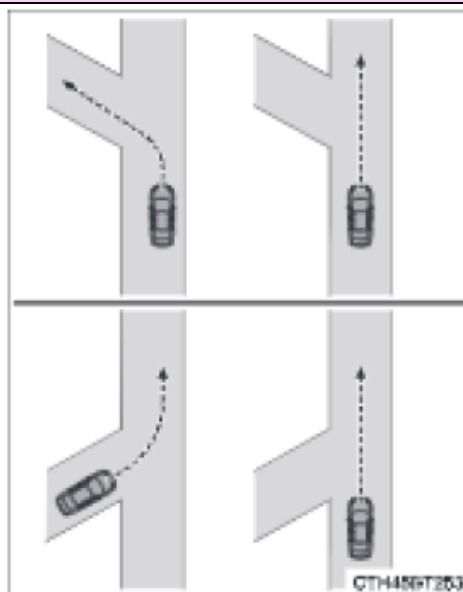

- Из-за ремонта дороги на ней присутствуют отметки для ремонта асфальта, отметки в виде белых (желтых) линий разметки и т.д.



- На дороге имеются тени, которые идут параллельно белым (желтым) линиям или накрывают их.
- Автомобиль движется на участке, где нет белых (желтых) линий, например, перед пунктом взимания платы за проезд, контрольно-пропускным пунктом или на перекрестке и т.д.
- Белые (желтые) линии потрескались, присутствуют «выступающие светоотражатели» или камни.
- Белые (желтые) линии не видны или трудноразличимы из-за песка и т.д.
- Автомобиль движется по дорожной поверхности, мокрой из-за дождя, луж и т.д.
- Разделительные линии желтого цвета (которые могут оказаться более сложными для распознавания, чем белые линии).
- Белые (желтые) линии пересекают бордюр и т.д.
- Автомобиль движется по яркой поверхности (например, по бетону).
- Если край дороги нечеткий или не прямой.
- Автомобиль движется по поверхности, блестящей из-за отражаемого света и т.д.
- Автомобиль движется по поверхности, яркость которой внезапно меняется (например, на въездах и выездах из туннелей и т.д.)

⚠ ПРЕДУПРЕЖДЕНИЕ

- Свет от фар встречных транспортных средств, солнца и т.д. попадает на камеру.
- Автомобиль движется по склону.
- Автомобиль движется по дороге с наклоном влево или вправо, либо по извилистой дороге.
- Автомобиль движется по грунтовой или неровной дороге.
- Полоса движения слишком узкая или широкая.
- Автомобиль чрезмерно наклонен из-за перевозки тяжелого багажа или неправильного давления в шинах.
- Расстояние до движущегося впереди транспортного средства слишком короткое.
- Автомобиль слишком сильно колеблется вверх-вниз из-за дорожных условий во время движения (плохие дороги или дорожные швы).
- При движении в туннеле или ночью с выключенными фарами головного света, либо когда фары головного света светят неярко из-за грязных рассеивателей или неправильной регулировки положения.
- Автомобиль попадает под порывы бокового ветра.
- На автомобиль воздействует порыв ветра от транспортного средства, движущегося в соседней полосе движения.
- Автомобиль только что сменил полосу движения или проехал перекресток.
- Используются шины, отличающиеся структурой, изготовителем, торговой маркой или рисунком протектора.
- Когда установлены шины, отличные от предписанного размера.
- Установлены зимние шины и т.д.
- Автомобиль движется на крайне высокой скорости.

Функции системы LTA**◆ Функция предупреждения о выходе из полосы движения**

Когда система определяет, что автомобиль может отклониться от своей полосы движения или направления движения*, на многофункциональный информационный дисплей выводится предупреждение и звучит предупреждающий зуммер, чтобы предупредить водителя.

Когда звучит предупреждающий зуммер, проверьте окружающую обстановку вокруг вашего автомобиля и верните автомобиль в центр полосы движения, аккуратно управляя рулевым колесом.

*: Граница между асфальтом и обочиной дороги, например, травой, почвой или краем тротуара

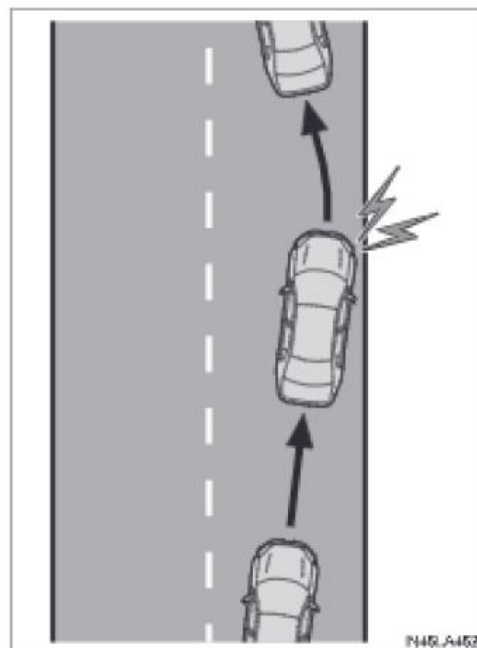
**◆ Функция помощи при управлении рулевым колесом**

Когда система определяет, что автомобиль мог отклониться от своей полосы и траектории движения*, она оказывает необходимую помощь, понемногу действуя рулевым колесом в течение короткого периода времени, чтобы удерживать автомобиль в своей полосе движения.

*: Граница между асфальтом и обочиной дороги, например, травой, почвой или краем тротуара

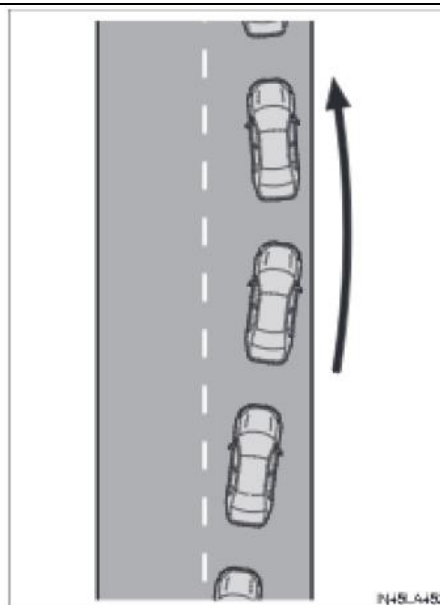

◆ Система предупреждения о пересечении линии разметки

Когда автомобиль изменяет траекторию движения в пределах одной полосы движения, будет звучать предупреждающий зуммер, а сообщение будет отображаться на многофункциональном информационном дисплее, чтобы предупредить водителя.

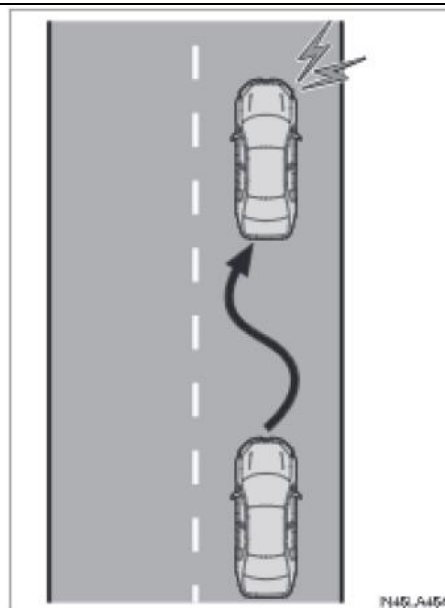

◆ Функция поддержания движения по центру полосы движения

Эта функция связана с динамическим радарным круиз-контролем с полным скоростным диапазоном и обеспечивает необходимую помощь, управляя рулевым колесом, чтобы удерживать автомобиль в его текущей полосе движения.

Когда динамический радарный круиз-контроль с полным скоростным диапазоном не работает, функция поддержания движения по центру полосы движения не работает.

В ситуациях, когда белые (желтые) линии разметки трудно различимы или не видны (например, при заторе), эта функция будет срабатывать, чтобы помочь следовать за движущимся впереди транспортным средством, контролируя положение движущегося впереди транспортного средства.

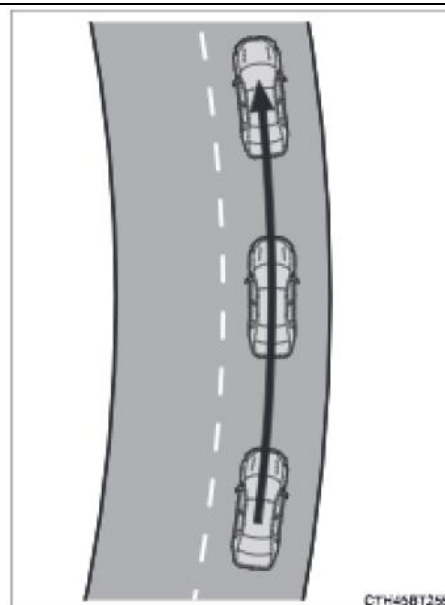

Настройка системы LTA

- **Включение/выключение системы управления центральным положением в полосе движения**

Нажмите переключатель LTA.

Система управления центральным положением в полосе движения включается/ выключается при каждом нажатии на переключатель.

Текущая настройка будет отображаться на многофункциональном информационном дисплее.

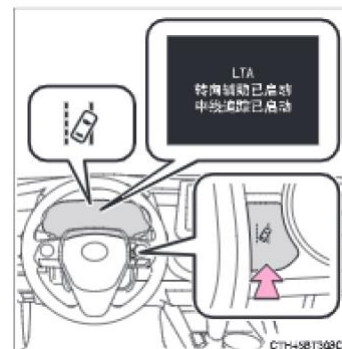

/нечитаемо/

- **Выключение системы LTA**

Нажмите и удерживайте переключатель LTA

Индикатор LTA гаснет, когда система LTA выключается.

Нажмите переключатель еще раз, чтобы включить систему.

Система LTA включается каждый раз при повороте замка запуска двигателя в положение ON.

Однако система управления центральным положением в полосе движения остается включенной/выключенной перед поворотом замка запуска двигателя в положение OFF.

Показания на многофункциональном информационном дисплее

Иллюстрация предназначена для использования в качестве примера, и может отличаться от изображения, реально отображаемого на многофункциональном информационном дисплее.

- ① Индикатор системы LTA
Состояние подсветки индикатора информирует водителя о рабочем состоянии системы.
Горит белым цветом:
система LTA работает.
Горит зеленым цветом:
работает система помощи при вращении рулевого колеса соответствующей функции или функция поддержания движения по центру полосы движения.
Мигает желтым:
Работает система предупреждения о выходе из полосы движения.

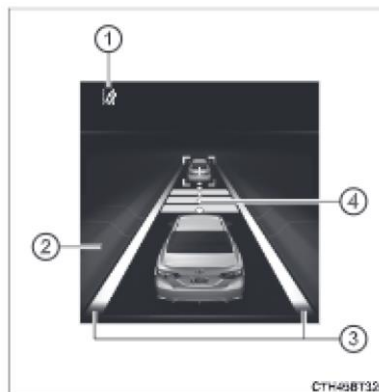

- ② Оперативное отображение действия системы поддержки работы рулевого колеса
Отображается, когда многофункциональный информационный дисплей переключен на отображение информации системы помощи водителю.
Указывает, что система помощи при вращении рулевого колеса соответствующей функции или функция поддержания движения по центру полосы движения работает.
Отображаются обе внешние стороны полосы движения: показывает, что работает система помощи при управлении рулевым колесом системы функции поддержания движения по центру полосы движения.
Отображается одна внешняя сторона полосы движения: показывает, что работает система помощи при управлении рулевым колесом соответствующей функции.
Обе внешние стороны полосы движения мигают: предупреждает водителя о необходимости его действий для сохранения положения по центру полосы движения (функция поддержания движения по центру полосы движения).

- ③ Отображение функции предупреждения о выходе из полосы движения
Отображается, когда многофункциональный информационный дисплей переключен на отображение информации системы помощи водителю.

Внутренняя часть отображаемых линий дорожной разметки белого цвета

Внутренняя часть отображаемых линий дорожной разметки черного цвета

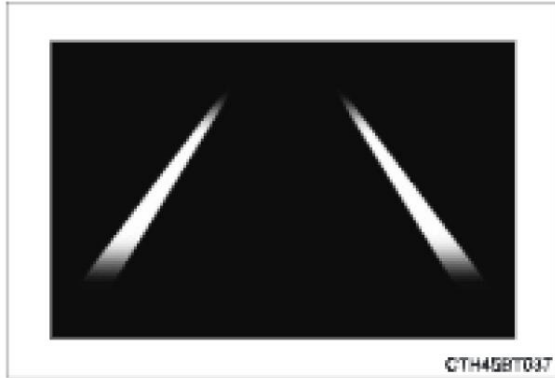

Показывает, что система распознает белые (желтые) линии или направление движения*. Когда автомобиль отклоняется от своей полосы движения, белая линия, отображаемая со стороны выхода автомобиля из полосы движения, мигает желтым цветом.

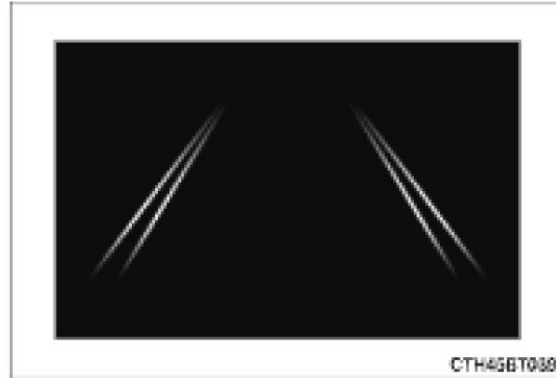

Показывает, что система не в состоянии распознавать белые (желтые) линии или направление движения* или временно отключена.

*: Граница между асфальтом и обочиной дороги, например, травой, почвой или краем тротуара.

- ④ Показания системы следования за другим транспортным средством с крейсерской скоростью

Отображается, когда многофункциональный информационный дисплей переключен на отображение информации системы помощи водителю.

Показывает, что работает система помощи при управлении рулевым колесом функции поддержания движения по центру полосы движения за счет контроля положения движущегося впереди транспортного средства.

При отображении показаний системы следования за другим транспортным средством с крейсерской скоростью, если движущееся впереди транспортное средство движется, ваш автомобиль может также двигаться в этом направлении.

Всегда уделяйте пристальное внимание обстановке вокруг вашего автомобиля и управляйте рулевым колесом согласно необходимости для коррекции траектории движения и обеспечения безопасности.

Рабочие условия каждой функции

- **Функция предупреждения о выходе из полосы движения**

- Эта функция работает, когда выполнены все следующие условия.
 - Система LTA включена.
 - Скорость автомобиля составляет приблизительно 50 км/ч или более*¹.
 - Система распознает белые (желтые) линии разметки /направление движения *². (Когда белая (желтая) линия или направление движения *² распознается только с одной стороны, система будет срабатывать только для распознанной стороны).
 - Ширина полосы составляет приблизительно 3 м или более.
 - Рычаг переключателя указателей поворота не используется.
 - Автомобиль не движется в крутом повороте.
 - Неисправностей системы не обнаружено.
 - Неисправностей системы не обнаружено (→ Стр. 313)

*1: функция срабатывает, даже если скорость автомобиля составляет менее 50 км/ч, когда работает функция поддержания движения по центру полосы движения.

*2: Граница между асфальтом и обочиной дороги, например, травой, почвой или краем тротуара

- **Функция помощи при управлении рулевым колесом**

Эта функция работает, когда выполнены все следующие условия в дополнение к рабочим условиям для функции предупреждения о выходе из полосы движения.

- Автомобиль не ускоряется и не замедляется на заданную или большую величину.
- Рулевое колесо не вращается с приложением к нему усилия на уровне, пригодном для перестроения между полосами движения.
- Системы ABS, VSC, TRC и PCS не работают.
- Система TRC или VSC не выключена.

- **Функция предупреждения о пересечении линий разметки**

Эта функция работает, когда выполнены все следующие условия.

- Настройка «Предупреждение о рыскании» в (4,2-дюймовый дисплей) или (7-дюймовый дисплей) многофункционального информационного дисплея установлена в положение «Вкл» (→ Стр. 106, 119, 135).
- Скорость автомобиля составляет приблизительно 50 км/ч или более.
- Ширина полосы составляет приблизительно 3 м или более.
- Неисправностей системы не обнаружено.
- Неисправностей системы не обнаружено (→ Стр. 313).

- **Функция поддержания движения по центру полосы движения**

Эта функция работает, когда выполнены все следующие условия.

- Система LTA включена.
- Настройка «Центральное положение» в (4,2-дюймовый дисплей) или (7-дюймовый дисплей) многофункционального информационного дисплея установлена в положение «Вкл» (→ Стр. 106, 119, 135).
- Эта функция распознает белые (желтые) линии разметки или положение движущегося впереди транспортного средства (кроме случаев, когда движущееся впереди транспортное средство небольшое — например, мотоцикл).

- Динамический радарный круиз-контроль с полным скоростным диапазоном работает в режиме контроля дистанции между транспортными средствами.
 - Ширина полосы движения составляет примерно от 3 до 4 м.
 - Рычаг переключателя указателей поворота не используется.
 - Автомобиль не движется в крутом повороте.
 - Неисправностей системы не обнаружено (→ Стр. 313).
 - Автомобиль не ускоряется и не замедляется на заданную или большую величину.
 - Рулевое колесо не вращается с приложением к нему усилия на уровне, пригодном для перестроения между полосами движения.
 - Системы ABS, VSC, TRC и PCS не работают.
 - Система TRC или VSC не выключена.
 - Предупреждение о том, что рулевое колесо выпущено из рук, не отображается (→ Стр. 312).
 - Автомобиль движется по центру полосы движения.
 - Функция помощи при управлении рулевым колесом не работает.
- **Временное отключение функций**
- При нарушении рабочих условий функция может временно отключиться. Однако при восстановлении рабочих условий функция автоматически возобновляет работу (→ Стр. 310).
 - Если рабочие условия (→ Стр. 310) более не выполняются, пока работает функция поддержания движения по центру полосы движения, может звучать зуммер, чтобы указать на то, что функция временно отключена.
- **Функция помощи при управлении рулевым колесом/поддержания движения по центру полосы движения**
- В зависимости от скорости автомобиля, ситуации с выходом из полосы движения, дорожных условий и т.д. работа этих функций может не распознаваться водителем или функции могут не работать.
 - Приоритет над рулевым управлением функции передается действиям водителя по управлению рулевым колесом.
 - Не пытайтесь проверить работу функции помощи при управлении рулевым колесом.
- **Функция предупреждения о выходе из полосы движения**
- Предупреждающий зуммер может быть сложно услышать из-за внешнего шума, воспроизведения аудиосистемы и т.д.
 - Если край направления движения* нечеткий или не прямой, функция предупреждения о выходе из полосы движения может не работать.
 - Не пытайтесь проверить работу функции предупреждения о выходе из полосы движения.
- *: Граница между асфальтом и обочиной дороги, например, травой, почвой или краем тротуара.

▪ Предупреждение о том, что рулевое колесо выпущено из рук

В следующих ситуациях на многофункциональном информационном дисплее отображается предупреждающее сообщение, побуждающее водителя взяться за рулевое колесо, и символ, указанный на иллюстрации. Предупреждение исчезает, когда система определяет, что водитель удерживает рулевое колесо. Всегда держите руки на рулевом колесе при использовании этой системы, независимо от предупреждений.

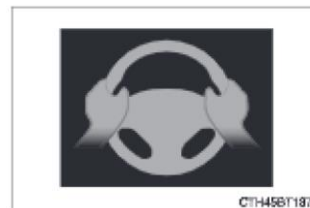

- Когда система определяет, что водитель не держится руками за рулевое колесо во время работы системы управления центральным положением в полосе движения.

Если водитель по-прежнему не держит руки на рулевом колесе, звучит зуммер, водитель предупреждается, а функция временно отключается. Это предупреждение срабатывает аналогичным образом, когда автомобилем по-прежнему управляют, легко касаясь руками рулевого колеса.

- Когда система определяет, что автомобиль может отклониться от полосы движения при движении в повороте во время работы системы управления центральным положением в полосе движения.

В зависимости от состояния автомобиля и дорожных условий, предупреждение может не срабатывать. Кроме того, если система определяет, что автомобиль движется в повороте, предупреждения будут появляться раньше, чем при движении по прямой.

- Когда система определяет, что водитель не держится руками за рулевое колесо во время работы системы вспомогательного рулевого управления.

Если водитель по-прежнему не держит руки на рулевом колесе и работает система вспомогательного рулевого управления, звучит зуммер, появляется предупреждение для водителя. С каждым разом длительность звучания зуммера будет увеличиваться.

▪ Функция предупреждения о пересечении линий разметки

Когда система обнаруживает, что автомобиль отклоняется от своего курса, пока работает система предупреждения о пересечении линий разметки, звучит зуммер и на многофункциональном информационном дисплее одновременно отображаются предупреждающее сообщение, чтобы водитель отдохнул, и символ, указанный на иллюстрации.



В зависимости от автомобиля и дорожных условий предупреждение может не срабатывать.

▪ Предупреждающее сообщение

Если на многофункциональном информационном дисплее отображается следующее предупреждающее сообщение, а индикатор системы LTA горит оранжевым цветом, выполните соответствующие действия по поиску и устранению неисправностей. Помимо того, если отображается другое предупреждающее сообщение, следуйте инструкциям на экране.

- «Неисправность системы LTA. Обратитесь к дилеру»

Возможно, система работает неправильно. Проверьте автомобиль у дилера Toyota.

- «Система LTA недоступна»

Система временно отключена из-за неисправности датчика, кроме передней камеры. Выключите систему LTA, подождите немного, а затем снова включите систему LTA.

- «Система LTA недоступна при текущем значении скорости»

Использование функции невозможно, когда скорость автомобиля превышает рабочий диапазон системы LTA. Двигайтесь медленнее.

▪ Индивидуальная настройка

Настройки функции можно изменить (→ Стр. 111, 126, 140).

Динамический радарный круиз-контроль с полным скоростным диапазоном***Краткое описание функций**

В режиме контроля дистанции между транспортными средствами автомобиль автоматически ускоряется, замедляется и останавливается в соответствии с изменениями скорости движущегося впереди транспортного средства, даже если педаль акселератора не нажата. В режиме управления постоянной скоростью автомобиль движется с фиксированной скоростью.

Используйте динамический радарный круиз-контроль с полным скоростным диапазоном на автомагистралях и шоссе.

- Режим контроля дистанции между транспортными средствами (→ Стр. 318).
- Режим управления постоянной скоростью
Режим управления постоянной скоростью (→ Стр. 325).

Компоненты системы**Показания приборов**

- ① Многофункциональный информационный дисплей
- ② Настроенная скорость
- ③ Индикаторы

Переключатели управления

- ① Переключатель поддержания транспортными средствами
- ② Переключатель «+ RES»
- ③ Основной переключатель круиз-контроля
- ④ Переключатель отмены
- ⑤ Переключатель «- SET»

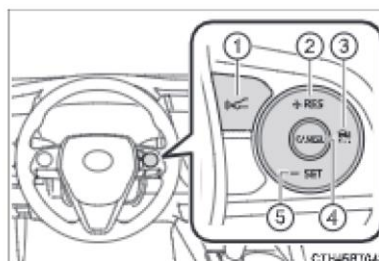
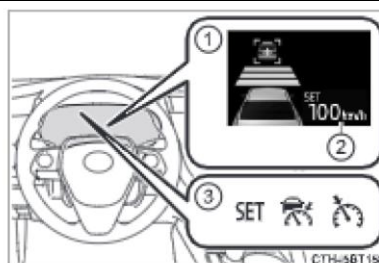

⚠ ПРЕДУПРЕЖДЕНИЕ

- Перед использованием динамического радарного круиз-контроля с полным скоростным диапазоном:
 - Безопасное управление автомобилем является исключительной обязанностью водителя. Не полагайтесь только на систему и управляйте автомобилем безопасно, всегда уделяя особое внимание окружающей обстановке.
 - Динамический радарный круиз-контроль с полным скоростным диапазоном помогает водителю, снижая нагрузку на него. Однако, имеются ограничения в отношении предоставляемой помощи.
- Внимательно прочитайте следующие условия. Не полагайтесь слишком сильно на эту систему и всегда будьте осторожны за рулем.
- Когда датчик может неправильно определять движущееся впереди транспортное средство:(→ Стр. 328).
 - Условия, при которых режим контроля дистанции между транспортными средствами может работать неправильно (→ Стр. 329).
 - Настройте скорость должным образом в зависимости от ограничения скорости, дорожного потока, дорожных условий, погодных условий и т.д. Водитель несет ответственность за контроль над настроенной скоростью.
 - Даже когда система работает исправно, состояние движущегося впереди транспортного средства, обнаруженного системой, может отличаться от того, что наблюдает водитель. Поэтому водитель должен всегда быть внимательным, оценивать опасность каждой ситуации и управлять автомобилем безопасно. Если полагаться исключительно на эту систему или считать, что система обеспечивает безопасность во время движения, возможна авария с серьезными или смертельными травмами.
 - Выключите динамический радарный круиз-контроль с полным скоростным диапазоном с помощью основного переключателя круиз-контроля, когда он не используется.

▲ ПРЕДУПРЕЖДЕНИЕ**■ Предостережения, касающиеся систем помощи водителю**

Соблюдайте следующие меры предосторожности, т.к. имеются ограничения относительно помощи, предоставляемой системой.

Несоблюдение этих мер может стать причиной аварии и, как следствие, серьезных травм или смерти.

- **Помощь водителю при измерении дистанции следования**
Динамический радарный круиз-контроль с полным скоростным диапазоном предназначен лишь для того, чтобы помочь водителю определить дистанцию следования между автомобилем водителя и определенным транспортным средством, которое движется впереди. Это не механизм, который допускает беспечное или невнимательное вождение, а также не система, способная помочь водителю в условиях плохой видимости.
Водителю, все равно, необходимо внимательно следить за обстановкой вокруг автомобиля.
- **Помощь водителю при определении правильной дистанции следования**
Динамический радарный круиз-контроль с полным скоростным диапазоном определяет, находится ли дистанция между собственным автомобилем водителя и определенным транспортным средством, которое движется впереди, в пределах настроенного диапазона. Он не способен определить что-либо еще. Поэтому водителю абсолютно необходимо оставаться бдительным и самостоятельно определять, является ли сложившаяся ситуация потенциально опасной.
- **Помощь водителю при управлении автомобилем**
Динамический радарный круиз-контроль с полным скоростным диапазоном не обладает функциями, которые могут помочь предотвратить или избежать столкновений с движущимися впереди транспортными средствами. Поэтому при возникновении малейшей опасной ситуации водитель обязан незамедлительно взять управление автомобилем под свой непосредственный контроль и предпринять соответствующие меры для того, чтобы обеспечить безопасность всех участников данной ситуации.

⚠ ПРЕДУПРЕЖДЕНИЕ**▪ Ситуации, не подходящие для динамического радарного круиз-контроля с полным скоростным диапазоном**

Не используйте динамический радарный круиз-контроль с полным скоростным диапазоном в любом из перечисленных ниже случаев. Это может привести к поддержанию несоответствующей скорости и стать причиной аварии со смертельным исходом или серьезными травмами.

- На дорогах с пешеходами, велосипедистами и т.д.;
- При движении в плотном транспортном потоке;
- На дорогах с крутыми поворотами;
- На извилистых дорогах;
- На скользких дорогах (например, покрытых водой, снегом или льдом);
- На крутых склонах или при резком изменении направления уклона. Помните, что скорость автомобиля может превышать настроенную скорость при движении вниз по крутому склону;
- На въездах на автомагистрали и шоссе;
- Когда достаточно плохие погодные условия могут повлиять на правильную работу датчиков (туман, снег, песчаная буря, проливной дождь и т.п.);
- Когда на переднюю поверхность радара или переднюю камеру попадает дождь, снег и т.д.;
- В условиях дорожного движения, когда требуется частое повторное ускорение или замедление;
- Во время аварийной буксировки;
- Когда часто раздается предупреждающий зуммер о приближении.

Движение в режиме контроля дистанции между транспортными средствами

Этот режим использует радар для обнаружения транспортного средства впереди на расстоянии примерно до 100 м, определяет текущую дистанцию следования между транспортными средствами и работает для поддержания подходящей дистанции следования от транспортного средства, движущегося впереди. Можно также настроить необходимую дистанцию между транспортными средствами, управляя переключателем поддержания дистанции между транспортными средствами.

При движении вниз по склонам расстояние между транспортными средствами может сокращаться.

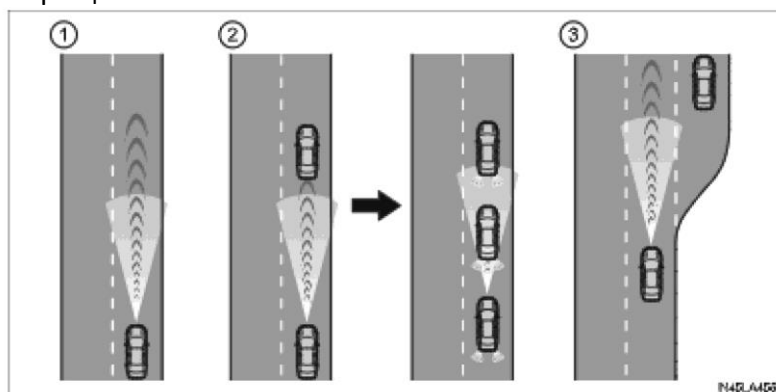

① Пример движения с постоянной скоростью

Когда впереди нет транспортных средств.

Автомобиль движется со скоростью, настроенной водителем.

② Пример замедления движения с постоянной скоростью и следования с постоянной скоростью

Когда транспортное средство впереди движется медленнее настроенной скорости.

При обнаружении движущегося впереди транспортного средства система автоматически замедляет ваш автомобиль. Когда требуется большее замедление автомобиля, система использует тормоза (в этот момент загораются стоп-сигналы). Система будет реагировать на изменения в соответствии со скоростью движущегося впереди транспортного средства, чтобы поддержать настроенную водителем дистанцию между транспортными средствами. Сообщение о приближении предупреждает вас о том, что система не может достаточно замедлить автомобиль для того, чтобы предотвратить сближение с находящимся впереди транспортным средством.

Когда движущееся впереди транспортное средство остановится, ваш автомобиль также остановится (система останавливает автомобиль). После того, как впереди стоящий автомобиль начинает движение вперед, нажатие на переключатель «+ RES» или на педаль акселератора (начало движения) возобновит следование с крейсерской скоростью. Если начало движения не выполняется, система продолжит выполнять управление автоматикой, чтобы ваш автомобиль не двигался.

Когда используется рычаг переключателя указателей поворота и ваш автомобиль перестраивается в левую полосу обгона со скоростью 80 км/ч или более, автомобиль ускорится, чтобы помочь обогнать транспортное средство.

Система определяет полосу обгона только на основании положения рулевого колеса автомобиля (положение слева и справа от водителя). Если автомобиль направляется в страну, где полоса обгона находится на другой стороне по сравнению со страной, где обычно эксплуатируется автомобиль, машина может ускоряться при переключении рычага переключателя указателей поворота в сторону, противоположную относительно полосы обгона (например, если водитель обычно эксплуатирует автомобиль в стране, где полоса обгона располагается справа, но затем отправляется в страну, где полоса обгона находится слева, автомобиль может ускоряться при срабатывании правого указателя поворота).

③ Пример ускорения

Когда впереди нет транспортных средств, движущихся медленнее настроенной скорости

Система увеличивает скорость, пока не будет достигнута настроенная скорость. Затем система возвращается в режим поддержания постоянной скорости.

Настройка скорости автомобиля (режим контроля дистанции между транспортными средствами)

1 Нажмите основной переключатель круиз-контроля, чтобы включить круиз-контроль.

Индикатор работы динамического радарного круиз-контроля загорится и сообщение будет отображаться на многофункциональном информационном дисплее.

Нажмите переключатель еще раз, чтобы отключить круиз-контроль.

Если основной переключатель круиз-контроля нажимается и удерживается в течение 1,5 секунды или более, система включится в режиме поддержания (→ Стр. 325).

2 Ускорьтесь или замедлитесь, управляя педалью акселератора, до требуемой скорости автомобиля (на скорости приблизительно 30 км/ч или выше) и нажмите переключатель «- SET», чтобы настроить скорость.

Загорится индикатор круиз-контроля «SET».

Скорость автомобиля в момент отпускания переключателя достигнет настроенного значения.

Радар готов к работе

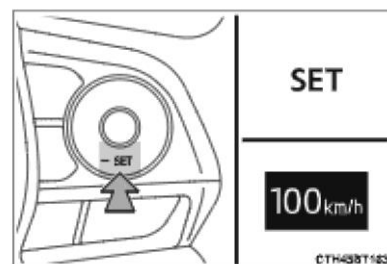
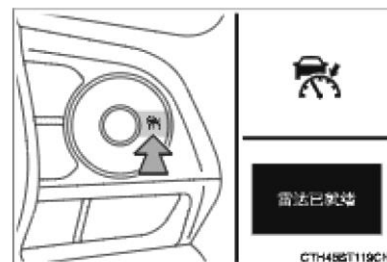

Регулировка настроенной скорости

- Регулировка настроенной скорости с помощью переключателя

Для того чтобы изменить настроенную скорость, управляйте переключателем «+ RES» или «- SET», пока не отобразится требуемая скорость.

① Увеличивает скорость
(Кроме случаев, когда автомобиль был остановлен системой управления в режиме контроля дистанции между транспортными средствами).

② Уменьшает скорость
Точная настройка: нажмите переключатель.
Грубая настройка: нажмите и удерживайте переключатель, чтобы изменить скорость, и отпустите его, когда будет достигнута требуемая скорость.

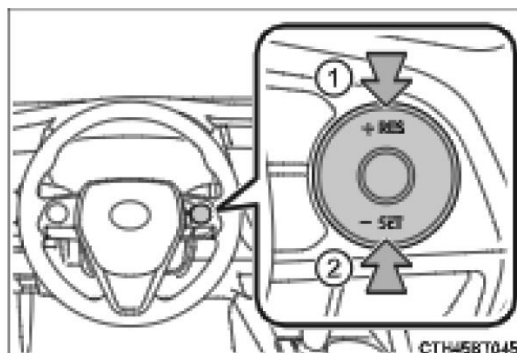

В режиме поддержания дистанции между транспортными средствами настроенная скорость будет увеличиваться или уменьшаться следующим образом:

Точная настройка: На 1 км/ч при каждом нажатии на переключатель.

Грубая настройка: Увеличение или уменьшение с шагом 5 км/ч до тех пор, пока удерживается переключатель

В режиме поддержания постоянной скорости (→ Стр. 325) настроенная скорость будет увеличиваться или уменьшаться следующим образом:

Точная настройка: на 1 км/ч при каждом нажатии на переключатель

Грубая настройка: скорость будет продолжать изменяться до тех пор, пока удерживается переключатель.

- Увеличение настроенной скорости путем нажатия на педаль акселератора

1 Увеличьте скорость автомобиля до требуемого значения путем нажатия на педаль акселератора.

2 Нажмите переключатель «SET».

Изменение расстояния между транспортными средствами (режим контроля дистанции между транспортными средствами)

Дистанция между транспортными средствами изменяется при нажатии на переключатель следующим образом:

- ① Дальняя
- ② Средняя
- ③ Короткая

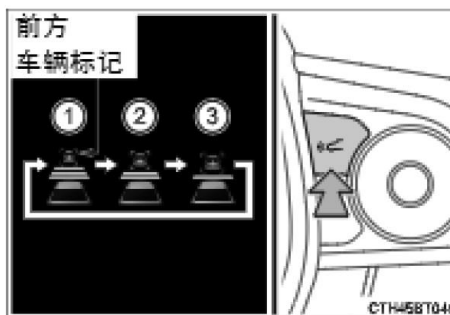

Если впереди движется транспортное средство, также будет отображаться значок движущегося впереди транспортного средства.

/Значок движущегося впереди транспортного средства/

Настройки дистанции между транспортными средствами (режим контроля дистанции между транспортными средствами)

Выберите дистанцию из таблицы, приведенной ниже. Обратите внимание, что дистанции указаны для движения со скоростью 80 км/ч. Дистанция между транспортными средствами уменьшается/увеличивается в соответствии со скоростью автомобиля. Когда автомобиль останавливается под управлением системы, он останавливается на определенном расстоянии между транспортными средствами в зависимости от ситуации.

Возможные дистанции	Дистанция между транспортными средствами
Дальняя	Приблизительно 50 (м)
Средняя	Приблизительно 40 (м)
Короткая	Приблизительно 30 (м)

Возобновление следования, когда автомобиль был остановлен системой управления (режим контроля дистанции между транспортными средствами)

После того как автомобиль перед вами начнет движение, нажмите переключатель «+ RES».

Ваш автомобиль также возобновит следование, если педаль акселератора будет выжата после того, как транспортное средство перед вами начнет движение.

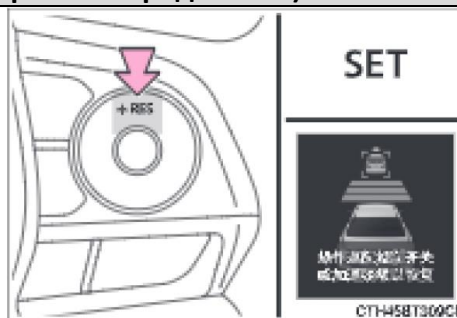

Отмена и возобновление контроля скорости

- ① При нажатии на переключатель отмены отменяется контроль скорости.

Управление скоростью также отменяется при нажатии на педаль тормоза.

(Если автомобиль был остановлен системой управления, нажатие на педаль тормоза не отменяет настройку).

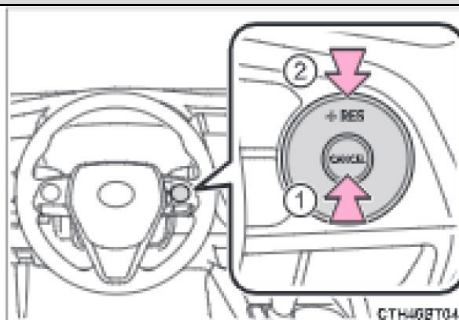

- ② При нажатии на переключатель «+ RES» возобновляется работа круиз-контроля и восстанавливается настроенная скорость автомобиля.

Предупреждение о приближении (режим контроля дистанции между транспортными средствами)

Когда ваш автомобиль находится слишком близко к движущемуся впереди транспортному средству и автоматическое снижение скорости средствами круиз-контроля невозможно, дисплей мигает, и звучит зуммер для предупреждения водителя.

Например, такая ситуация может возникнуть при быстром перестроении движущегося впереди транспортного средства в ваш ряд, когда вы следуете за другим автомобилем. Нажмите на педаль тормоза для поддержания правильной дистанции между транспортными средствами.

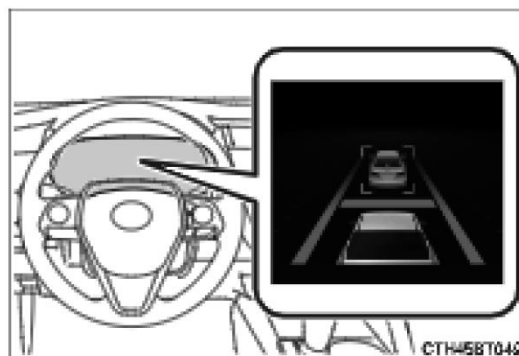

▪ Предупреждения могут не подаваться, когда

В следующих случаях предупреждения могут не подаваться, даже когда дистанция между транспортными средствами небольшая.

- Когда скорость движущегося впереди транспортного средства равна или превышает скорость вашего автомобиля
- Когда транспортное средство впереди движется с очень низкой скоростью
- Сразу после настройки скорости режима круиз-контроля
- При нажатии на педаль акселератора

Система снижения скорости в поворотах

Во время движения в режиме контроля дистанции между транспортными средствами данная система будет снижать скорость автомобиля, если обнаруживается такая потребность.

■ Принцип действия системы

Когда начинает вращаться рулевое колесо, скорость автомобиля будет снижаться. Когда рулевое колесо возвращается в центральное положение, настройка скорости автомобиля будет завершена.

В зависимости от ситуации скорость автомобиля затем вернется к настроенной скорости режима контроля дистанции между транспортными средствами.

Когда требуется управлять дистанцией между транспортными средствами, например, при резком перестроении движущегося впереди транспортного средства перед вашим автомобилем, система снижения скорости в поворотах выключится.



- **Рабочий дисплей**

Отображается, когда снижается скорость автомобиля.

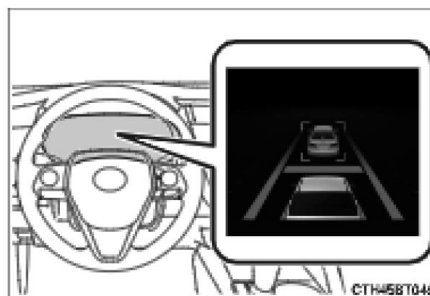
Когда завершается снижение скорости автомобиля, показания на дисплее исчезнут.



- **Изменение настроек системы снижения скорости в поворотах**

Систему снижения скорости в поворотах можно включить/выключить в  (4,2-дюймовый дисплей) или  (7-дюймовый и 12,3-дюймовый дисплей) на многофункциональном информационном дисплее (→ Стр. 111, 126, 140), также можно регулировать степень снижения скорости автомобиля.

Каждое нажатие  на переключателе управления приборами изменяет настройки.

Выбор режима поддержания постоянной скорости

Когда выбран режим поддержания постоянной скорости, автомобиль будет поддерживать настроенную скорость без контроля дистанции между транспортными средствами. Выбирайте этот режим, только когда режим контроля дистанции между транспортными средствами работает неправильно из-за грязи на радаре и т.д.

1 При выключенном круиз-контроле нажмите и удерживайте основной переключатель круиз-контроля в течение 1,5 секунды или более. Сразу после нажатия на переключатель загорится индикатор работы динамического радарного круиз-контроля. После этого он переключится на индикатор работы круиз-контроля. Переключение в режим поддержания постоянной скорости возможно только во время управления переключателем при выключенном круиз-контроле.

2 Ускорьтесь или замедлитесь, управляя педалью акселератора, до требуемой скорости автомобиля (на скорости приблизительно 30 км/ч или выше) и нажмите переключатель «-SET», чтобы настроить скорость. Загорится индикатор круиз-контроля «SET». Скорость автомобиля в момент настроенного значения.

Регулировка настройки скорости: → Стр. 320

Отмена и восстановление настройки скорости:
(→ Стр. 322)

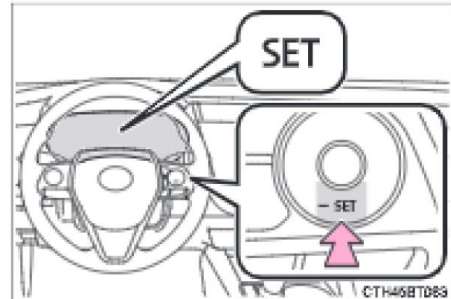
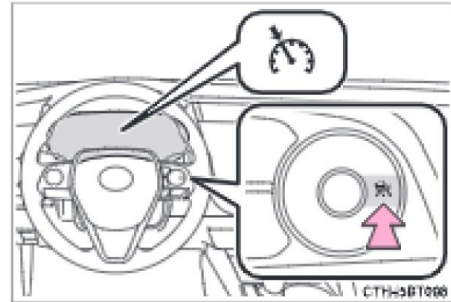

▪ **Динамический радарный круиз-контроль с полным скоростным диапазоном можно настроить, когда**

- Рычаг переключения передач находится в положении D.
- Требуемую скорость можно настроить, когда скорость автомобиля составляет приблизительно 30 км/ч или более.
(Однако, когда скорость автомобиля настраивается при движении со скоростью приблизительно ниже 30 км/ч, будет настроена скорость приблизительно 30 км/ч).

▪ **Ускорение после настройки скорости автомобиля**

Автомобиль может ускоряться путем управления педалью акселератора. После ускорения восстанавливается настроенная скорость. Однако в режиме контроля дистанции между транспортными средствами скорость автомобиля может уменьшиться ниже настроенной скорости, чтобы поддерживать дистанцию до движущегося впереди транспортного средства.

▪ **Когда автомобиль останавливается во время следования**

- При нажатии на переключатель «+ RES», пока автомобиль стоит, следование с крейсерской скоростью будет возобновлено, если движущееся впереди транспортное средство начинает движение в течение приблизительно 3 секунд после нажатия на переключатель.
- Если движущееся впереди транспортное средство начинает движение в течение 3 секунд после остановки вашего автомобиля, следование будет возобновлено.

▪ **Автоматическая отмена режима контроля дистанции между транспортными средствами**

Движение в режиме контроля дистанции между транспортными средствами автоматически отменяется в следующих ситуациях:

- Система VSC включена.
- Система TRC включается на некоторое время.
- Когда системы TRC или VSC выключены.
- Невозможна корректная работа датчика, поскольку он чем-то закрыт.
- Когда срабатывает функция управления тормозами или функция управления ограничением мощности, входящие в состав системы помощи водителю (например, система предотвращения столкновения, система управления началом движения).
- Затянут стояночный тормоз.
- Автомобиль остановлен системой управления на крутом склоне.

Следующие аспекты обнаруживаются, когда автомобиль был остановлен системой управления:

- Водитель не пристегнут ремнем безопасности.
- Дверь водителя открыта.
- Автомобиль был остановлен примерно на 3 минуты

Автоматическая отмена режима контроля дистанции между транспортными средствами по какой-либо другой причине, кроме указанных выше, может указывать на неисправность системы. Обратитесь за помощью к авторизованному дилеру Toyota.

▪ Автоматическая отмена режима поддержания постоянной скорости

Режим поддержания постоянной скорости автоматически отменяется в следующих ситуациях:

- Фактическая скорость автомобиля уменьшается приблизительно более чем на 16 км/ч по сравнению с настроенной скоростью.
- Фактическая скорость автомобиля снижается приблизительно ниже 30 км/ч.
- Система VSC включена.
- Система TRC включается на некоторое время.
- Когда системы TRC или VSC выключены.
- Когда срабатывает функция управления тормозами или функция управления ограничением мощности, входящие в состав системы помощи водителю (например, система предотвращения столкновения, система управления началом движения)
- Затянут стояночный тормоз.

Автоматическая отмена режима контроля постоянной скорости по какой-либо другой причине, кроме указанных выше, может указывать на неисправность системы. Обратитесь к авторизованному дилеру Toyota.

▪ Ситуации, когда система снижения скорости в поворотах может не работать

В ситуациях, примеры которых приведены ниже, система снижения скорости в поворотах может не работать:

- Когда автомобиль движется в плавном повороте.
- Если нажата педаль акселератора.
- Когда автомобиль движется в очень крутом повороте.

▪ Управление тормозами

Может быть слышен рабочий звук тормозной системы и отклик педали тормоза может измениться, но это не является неисправностью.

▪ Предупреждающие сообщения и зуммеры для динамического радарного круиз-контроля с полным скоростным диапазоном

Предупреждающие сообщения и зуммеры используются для оповещения о неисправности системы или для предупреждения водителя о необходимости проявить особое внимание при управлении автомобилем. Если на многофункциональном информационном дисплее отображается предупреждающее сообщение, прочитайте его и следуйте инструкциям. (→ Стр. 282, 489).

▪ **Когда датчик может неправильно определять движущееся впереди транспортное средство**

В следующих случаях и в зависимости от условий используйте педаль тормоза, когда замедление системы недостаточное, или используйте педаль акселератора, когда требуется ускорение.

Поскольку датчик может быть не в состоянии правильно обнаружить эти типы транспортных средств, предупреждение о приближении (→ Стр. 323) может не сработать.

- Транспортные средства, внезапно перестраивающиеся в ваш ряд.
- Транспортные средства, перемещающиеся с малой скоростью.
- Транспортные средства, которые стоят в вашей полосе движения.
- Автомобили с низкой задней частью (прицепы без груза и т.п.).

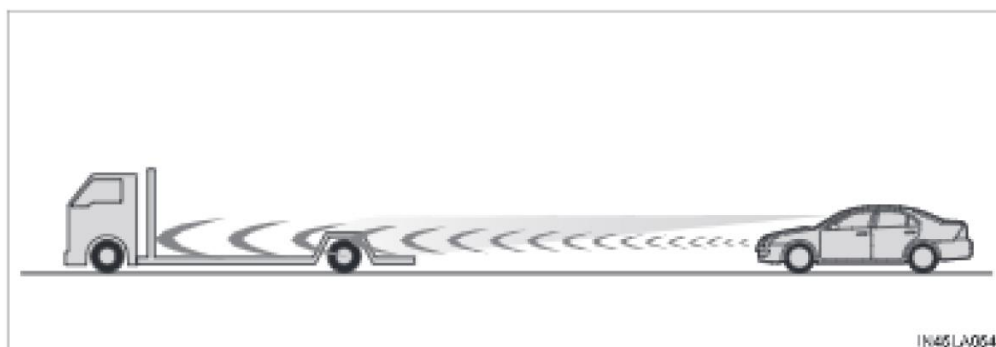

- Мотоциклы, движущиеся по вашей полосе.
- Когда вода или снег, отбрасываемые другими автомобилями, мешают работе датчика.
- Когда приподнята передняя часть вашего автомобиля (из-за тяжелого груза в багажном отделении и т.п.).

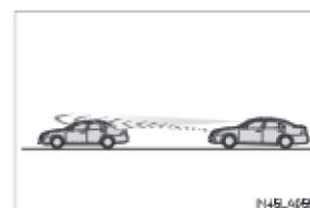

- У движущегося впереди транспортного средства слишком большой дорожный просвет.

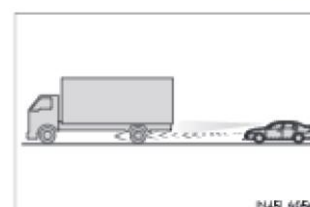

Условия, при которых режим контроля дистанции между транспортными средствами может работать неправильно

В следующих условиях управляйте pedalью тормоза (или pedalью акселератора в зависимости от ситуации) согласно необходимости.

Поскольку датчик может быть не в состоянии правильно обнаружить движущееся впереди транспортное средство, система может работать неправильно.

- На узкой или извилистой дороге.



- При нестабильном управлении рулевым колесом или частых перестроениях.

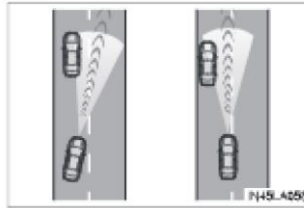

- При резком снижении скорости движущегося впереди транспортного средства.
- Во время движения по пути, окруженному сооружениями, например, в тоннеле или по мосту.

Ситуации, когда система снижения скорости в поворотах может работать неправильно

В ситуациях, примеры которых приведены ниже, система снижения скорости в поворотах может работать неправильно:

- Когда автомобиль движется в повороте вверх/вниз по склону.
- Когда траектория автомобиля отличается от формы поворота.
- Когда скорость автомобиля слишком высокая при входе в поворот.
- Когда внезапно осуществляется управление рулевым колесом.

Система Start & Stop

Когда автомобиль останавливается (например, на светофоре, перекрестке и т.д.), система Start & Stop останавливает и запускает двигатель в зависимости от нажатия педали тормоза или рычага переключения передач, чтобы повысить экономию топлива и снизить уровень шума при холостом ходу двигателя.

Работа системы Start & Stop

- **Остановка двигателя**

При движении с выбранным положением рычага управления трансмиссией D нажмите педаль тормоза и остановите автомобиль. Двигатель остановится автоматически.

Когда двигатель остановлен, горит индикатор системы Start & Stop.

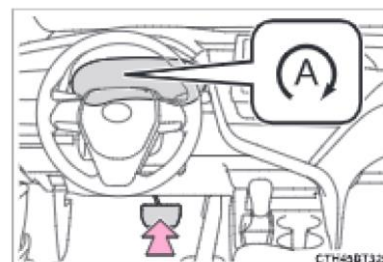

- **Повторный запуск двигателя**

Отпустите педаль тормоза. Двигатель запустится автоматически.

Когда двигатель запущен, индикатор системы Start & Stop гаснет.

- **Работа системы удержания тормоза**
 - Если отпустить педаль тормоза, когда система Start & Stop останавливает двигатель, то он останется остановленным.
 - Если нажать педаль акселератора, когда система Start & Stop останавливает двигатель, то он перезапустится.
 - Если двигатель перезапускается, когда система Start & Stop останавливает двигатель, система удержания тормоза будет продолжать действовать на тормоз до тех пор, пока будут действовать условия работы системы удержания тормоза.
(→ Стр. 256)
- **Когда работает динамический радарный круиз-контроль с полным скоростным диапазоном (автомобиль с динамическим радарным круиз-контролем с полным скоростным диапазоном)**
 - Когда автомобиль останавливается динамическим радарным круиз-контролем с полным скоростным диапазоном, двигатель автоматически останавливается, хотя педаль тормоза не нажата.
 - Когда транспортное средство впереди начинает движение, двигатель автоматически запускается.
 - Если двигатель запущен автоматически системой Start & Stop во время контролируемой остановки динамическим радарным круиз-контролем с полным скоростным диапазоном, контролируемая остановка продолжается.

Отключение системы Start & Stop

Нажмите кнопку отключения системы Start & Stop, чтобы ее отключить. Загорается индикатор отключения системы Start & Stop. Повторное нажатие переключателя активирует систему Start & Stop, а индикатор отмены системы Start & Stop гаснет.

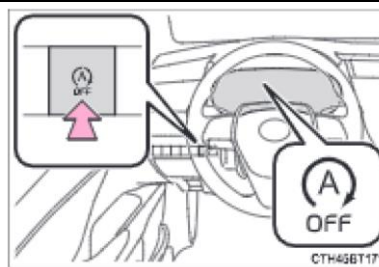

▪ Автоматическое включение системы Start & Stop

Если система Start & Stop отключена с помощью кнопки отключения, она автоматически перезапускается после выключения переключателя двигателя и перезапуска двигателя.

Вспомогательная система управления при трогании на склоне

Когда автомобиль находится на склоне и система Start & Stop останавливает двигатель, если педаль тормоза отпущена, тормозное усилие временно сохраняется до тех пор, пока двигатель не перезапустится и не будет создана движущая сила, чтобы предотвратить скатывание автомобиля назад. Когда создается движущая сила, удерживающая тормозная сила автоматически отменяется.

- Эта функция работает как на ровных дорогах, так и на крутых склонах.
- Тормозная система может издавать звуки, но это не свидетельствует о неисправности.
- Отклик педали тормоза может различаться и может возникать вибрация, но это не указывает на неисправность.

Основные положения использования

- Если переключатель двигателя нажат, когда система Start & Stop останавливает двигатель, функция автоматического запуска двигателя не может перезапустить двигатель. В этом случае перезапустите двигатель обычным способом запуска двигателя. (→ Стр. 229, 232)
- Когда двигатель перезапускается системой Start & Stop, электрическая розетка может быть временно недоступна, но это не указывает на неисправность.
- Установка и демонтаж электрических компонентов или беспроводных устройств может повлиять на работу системы Start & Stop. Для получения подробной информации обратитесь к дилеру Toyota.
- При длительной стоянке выключите переключатель двигателя, чтобы полностью остановить двигатель.
- Управление рулевым колесом может на мгновение стать сложным, когда система Start & Stop перезапускает двигатель.

Условия работы

- Система Start & Stop работает при соблюдении всех следующих условий:
 - Автомобиль движется уже некоторое время.
 - Выжата педаль тормоза
(за исключением остановки автомобиля с динамическим радарным круиз-контролем с полным скоростным диапазоном).
 - Выбрано положение D или P.
 - Ремень безопасности водителя пристегнут.
 - Дверь водителя закрыта.
 - В качестве режима движения выбран режим NORMAL или ECO.
 - Выключен обогрев ветрового стекла.
 - Педаль акселератора не нажата.
 - Двигатель полностью прогрет.
 - Наружная температура составляет -5°C или выше.
 - Капот закрыт. (→ Стр. 417)/
- В следующих ситуациях двигатель может не выключаться системой Start & Stop. Это не означает неисправность системы Start & Stop:
 - При использовании системы кондиционирования воздуха.
 - Когда аккумуляторная батарея периодически заряжается.
 - При низком уровне заряда аккумуляторной батареи (например, когда автомобиль припаркован в течение длительного времени и заряд батареи упал, электрическая нагрузка большая, температура электролита батареи слишком низкая или батарея устарела).
 - Когда вакуум усилителя тормозов низкий.
 - Когда после перезапуска двигателя прошло мало времени.
 - Когда автомобиль часто останавливается (например, в пробке).
 - Когда температура охлаждающей жидкости двигателя или температура масла коробки передач слишком низкая или слишком высокая.
 - При остановке на крутом склоне.

- Во время управления рулевым колесом.
- Вождение автомобиля осуществляется на большой высоте над уровнем моря.
- Когда температура электролита аккумуляторной батареи слишком низкая или слишком высокая.
- Через некоторое время после замены аккумуляторной батареи.
- Если система Start & Stop останавливает двигатель, то он автоматически перезапустится при соблюдении любого из следующих условий (Управляйте автомобилем так, чтобы система Start & Stop снова остановила двигатель):
 - Включена система кондиционирования воздуха.
 - Включен обогрев ветрового стекла.
 - Рычаг управления трансмиссией переведен из положения D или P.
 - Рычаг управления трансмиссией переведен из положения P. (Если система Start & Stop останавливает двигатель, когда рычаг управления трансмиссией находится в положении P)
 - Ремень безопасности водителя отстегнут.
 - Дверь водителя открыта.
 - Переключение из режима движения NORMAL или ECO в другой режим.
 - Нажата кнопка отключения системы Start & Stop.
 - Управление рулевым колесом.
 - Нажата педаль акселератора.
 - Автомобиль трогается на склоне.
- Когда система Start & Stop останавливает двигатель, он может автоматически перезапуститься при следующих условиях: (Управляйте автомобилем так, чтобы система Start & Stop снова остановила двигатель):
 - При многократном или резком нажатии на педаль тормоза.
 - При использовании системы кондиционирования воздуха.
 - При работе с переключателем системы кондиционирования воздуха (выключателем обогревателя ветрового стекла и т.д.).
 - При низком заряде аккумуляторной батареи.
- **При открытии капота**
 - При открытии капота, когда система Start & Stop останавливает двигатель, двигатель глохнет и функция автоматического запуска двигателя не может снова запустить двигатель. В этом случае перезапустите двигатель обычным способом запуска двигателя. (→ Стр. 229, 232).
 - Если капот закрыт после того, как двигатель включен с открытым капотом, система Start & Stop работать не будет. Закройте капот, выключите переключатель двигателя, подождите 30 секунд или более и затем запустите двигатель.



▪ **Работа системы кондиционирования воздуха, когда система Start & Stop останавливает двигатель**

Когда кондиционер работает в автоматическом режиме и система Start & Stop останавливает двигатель, вентилятор может работать на низкой скорости или останавливаться, чтобы предотвратить повышение или понижение температуры в салоне.

Нажатие кнопки отключения Start & Stop отключает систему Start & Stop, оптимизируя работу системы кондиционирования воздуха, когда автомобиль остановлен.

- Когда запотевают ветровое стекло
Включите обогрев ветрового стекла. (→ Стр. 366)
Если ветровое стекло запотекает, нажмите кнопку отключения системы Start & Stop, чтобы отключить ее.
- Если появляется странный запах из системы кондиционирования воздуха, нажмите кнопку отключения системы Stop & Start, чтобы ее отключить.

▪ **Изменение времени остановки на холостом ходу, когда система кондиционирования воздуха включена**

Время работы системы Start & Stop при включенной системе кондиционирования воздуха можно изменить в  (4,2-дюймовый дисплей) или  (7-дюймовый дисплей или 12,3-дюймовый дисплей) (→ Стр. 111, 126, 140). (Нельзя изменить время работы системы Start & Stop, когда система кондиционирования воздуха выключена).

▪ **Отображение состояния системы Start & Stop**

→ (Стр. 116, 133, 147)



▪ **Информация на многофункциональном дисплее**

В следующих случаях на многофункциональном дисплее может появиться и сообщение.

- Когда система Start & Stop не может остановить двигатель

Сообщение	Значение
«Чтобы запустить, сильнее нажмите на педаль тормоза»	<ul style="list-style-type: none"> • Педаль тормоза нажата не до конца. <p>→ Если сильнее нажать на педаль тормоза, система сработает.</p>
«Неспециальная аккумуляторная батарея»	<ul style="list-style-type: none"> • Возможно, установлена аккумуляторная батарея, не предназначенная для работы с системой Start & Stop. <p>→ Обратитесь к авторизованному дилеру Toyota для проверки автомобиля.</p>
«Аккумуляторная батарея заряжается»	<ul style="list-style-type: none"> • Заряд аккумуляторной батареи может быть низким. <p>→ Остановка двигателя временно запрещена и приоритет отдается зарядке батареи. После того как двигатель поработает некоторое время, запустится система. • Возможно, идет подзарядка (например, во время периодической зарядки аккумуляторной батареи, после отсоединения и повторного подсоединения клемм аккумуляторной батареи, после замены аккумуляторной батареи и т.д.) <p>→ После завершения подзарядки (максимально 1 час) можно использовать систему.</p> <ul style="list-style-type: none"> • Если отображение продолжается в течение длительного времени (более 1 часа) <p>→ Аккумуляторная батарея может быть старая. Для получения подробной информации обратитесь к авторизованному дилеру Toyota.</p> </p>
«Интеллектуальная система Stop & Start недоступна»	<ul style="list-style-type: none"> • Система Start & Stop временно отключена. <p>→ Запустите двигатель на некоторое время. • Возможно, двигатель был запущен с открытым капотом. <p>→ Закройте капот, выключите переключатель двигателя, подождите 30 секунд или больше и затем запустите двигатель.</p> </p>
«Подготовка»	<ul style="list-style-type: none"> • Вождение автомобиля осуществляется на большой высоте над уровнем моря. • Вакуум усилителя тормозов низкий. <p>→ Система запускается, когда вакуум усилителя тормозов достигает определенного уровня.</p>
«Приоритет кондиционирования»	<ul style="list-style-type: none"> • Система кондиционирования воздуха используется при высокой или низкой температуре окружающей среды. <p>→ Система запускается, если разница между заданной температурой и температурой в салоне небольшая. • Обогрев ветрового стекла включен. </p>

- Двигатель перезапускается автоматически, когда система Start & Stop останавливает двигатель

Сообщение	Значение
 «Подготовка»	<ul style="list-style-type: none"> • Педаль тормоза нажата сильно или неоднократно. → Система запускается после запуска двигателя и достижения вакуумом усилителя тормозов определенного уровня.
 «Приоритет кондиционирования»	<ul style="list-style-type: none"> • Система кондиционирования воздуха включена или используется. • Обогрев ветрового стекла включен.
 «Аккумуляторная батарея заряжается»	<ul style="list-style-type: none"> • Заряд аккумуляторной батареи может быть низким. → Система активируется при работающем двигателе для полной зарядки аккумулятора.

▪ **Когда звучит зуммер**

Если дверь водителя открывается, когда система Start & Stop останавливает двигатель и рычаг управления трансмиссией находится в положении D, звучит зуммер и мигает индикатор системы Stop & Start. Чтобы отключить зуммер, закройте дверь водителя.

▪ Функция защиты системы Start & Stop

- *Автомобиль без интеллектуальной системы доступа и пуска без ключа:* когда громкость аудиосистемы высокая, вывод звука может внезапно прерваться, чтобы снизить потребление энергии аккумуляторной батареи. Используйте аудиосистему на умеренном уровне громкости, чтобы предотвратить прерывание звучания аудиосистемы. Если аудиосистема была прервана, выключите переключатель двигателя, подождите 3 секунды или более, а затем переведите переключатель двигателя в «ACC» или «ON», чтобы перезапустить аудиосистему.

Автомобиль с интеллектуальной системой доступа и пуска без ключа: когда громкость аудиосистемы высокая, вывод звука может внезапно прерваться, чтобы снизить потребление энергии аккумуляторной батареи. Используйте аудиосистему на умеренном уровне громкости, чтобы предотвратить прерывание звучания аудиосистемы. Если аудиосистема была прервана, выключите переключатель двигателя, подождите 3 секунды или более, а затем переведите переключатель двигателя в режим «ACCESSORY» или «IGNITION ON», чтобы перезапустить аудиосистему.

- Если отсоединить и снова подсоединить клеммы аккумуляторной батареи, аудиосистема может не запуститься. В этом случае выключите переключатель двигателя, а затем повторите следующие действия два раза, чтобы включить аудиосистему в обычном режиме.
 - *Автомобиль без интеллектуальной системы доступа и пуска без ключа:* переведите переключатель двигателя в положение «ON», затем в положение «LOCK».
 - *Автомобиль с интеллектуальной системой доступа и пуска без ключа:* переведите переключатель двигателя в режим «IGNITION ON», затем выключите переключатель двигателя.

▪ Замена аккумуляторной батареи

→ Стр. 512

▪ Если индикатор отключения системы Start & Stop мигает

Система может быть неисправна. Обратитесь к авторизованному дилеру Toyota для проверки автомобиля.

▪ Если на многофункциональном дисплее отображается сообщение

«Неисправность интеллектуальной системы Start & Stop, обратитесь к дилеру»

Система может быть неисправна. Обратитесь к авторизованному дилеру Toyota для проверки автомобиля.

⚠ ПРЕДУПРЕЖДЕНИЕ**▪ Во время работы системы Start & Stop**

Если автомобиль находится в плохо проветриваемом помещении, обязательно отключайте систему Start & Stop.

Если не отключить, двигатель может неожиданно запуститься повторно, в результате чего выхлопные газы будут собираться и попадать в автомобиль, что может привести к нанесению тяжкого вреда здоровью или даже к смерти.

- Не покидайте автомобиль, пока система Start & Stop останавливает двигатель (пока горит индикатор системы Start & Stop). В противном случае функция автоматического запуска двигателя может стать причиной аварии.
- Когда система Start & Stop останавливает двигатель (горит индикатор системы Start & Stop), нажмите педаль тормоза и при необходимости включите стояночный тормоз.

⚠ ВНИМАНИЕ**▪ Обеспечение правильной работы системы**

Интеллектуальная система Start & Stop может работать неправильно при возникновении следующих ситуаций. Обратитесь к дилеру Toyota для проверки автомобиля.

- Индикатор напоминания о ремне безопасности водителя и переднего пассажира мигает, когда ремень безопасности водителя пристегнут.
- Даже при непристегнутом ремне безопасности водителя индикатор напоминания о ремне безопасности водителя и переднего пассажира не горит.
- Когда переключатель внутреннего освещения находится в положении двери, индикатор открытой двери или внутреннее освещение загораются, даже если дверь водителя закрыта.
- Когда переключатель внутреннего освещения находится в положении двери, индикатор открытой двери или внутреннее освещение не загораются, даже если дверь водителя открыта.

Системы помощи водителю

Для поддержания безопасности движения и улучшения ходовых характеристик автомобиля следующие системы автоматически реагируют на различные ситуации, возникающие во время движения. Однако необходимо знать, что эти системы являются вспомогательными и на них не следует излишне полагаться во время управления автомобилем.

◆ **ABS (антиблокировочная тормозная система)**

Помогает избежать блокировки колес при резком торможении или при включении тормозов во время движения по скользкой дороге.

◆ **Система помощи при экстренном торможении**

Увеличивает силу торможения после нажатия на педаль тормоза, если система обнаруживает экстренное торможение.

◆ **VSC (система курсовой устойчивости автомобиля)**

Помогает водителю предотвращать скольжение при резком заносе или повороте на скользкой дороге.

Обеспечивает согласованное управление системами ABS, TRC, VSC и EPS.

Помогает обеспечивать устойчивость движения при заносе на скользкой дороге путем управления характеристиками рулевого управления.

◆ **Система торможения после столкновения (при наличии)**

Когда датчик подушки безопасности SRS обнаруживает столкновение, и срабатывает система, тормоза и стоп-сигналы автоматически управляются для снижения скорости автомобиля, что помогает снизить вероятность дальнейших повреждений из-за повторного столкновения.

◆ **TRC (противобуксовочная система)**

Помогает поддерживать мощность привода и предохраняет колеса от пробуксовки в начале движения автомобиля или при ускорении на скользких дорогах.

◆ **Система помощи при трогании на склоне**

Помогает уменьшить откат назад при начале движения автомобиля на склоне.

◆ EPS (электроусилитель рулевого управления)

Использует электродвигатель для уменьшения усилия, которое требуется приложить, чтобы повернуть рулевое колесо.

◆ Сигнал экстренного торможения

При резком торможении автоматически загораются лампы аварийной сигнализации, предупреждая водителя транспортного средства, движущегося сзади.

Когда работают системы TRC/VSC

Индикатор скользкой дороги будет мигать, пока работают системы TRC/VSC.

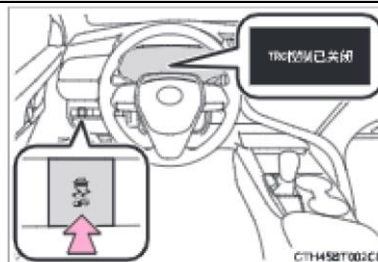

Отключение системы TRC

Если автомобиль застрял в слякоти, грязи или снегу, система TRC может снизить мощность, передаваемую от двигателя к колесам. При нажатии на  для выключения системы, возможно, будет легче раскатать автомобиль, чтобы освободить его.

Для выключения системы TRC быстро нажмите и отпустите .

На многофункциональном информационном дисплее появится «Система TRC выключена».

Нажмите  еще раз, чтобы снова включить систему.

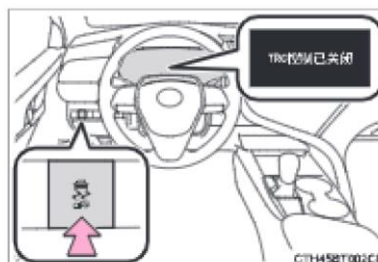

/ Система TRC выключена /

▪ Выключение систем TRC и VSC

Для выключения систем TRC и VSC нажмите и удерживайте  более 3 секунд, когда автомобиль стоит.

Индикатор VSC OFF загорится, и на многофункциональном информационном дисплее появится сообщение «Система TRC выключена»*.

Нажмите  еще раз, чтобы снова включить систему.

*: На автомобилях с системой PCS (система предупреждения столкновения) система PCS будет также отключена (доступно только предупреждение о столкновении). Сигнальная лампа системы PCS загорается, и сообщение будет отображаться на многофункциональном информационном дисплее. (→ Стр. 299)

▪ Когда на многофункциональном информационном дисплее отображается сообщение о выключении системы TRC, даже если не была нажата

Система TRC временно отключена. Если сообщение продолжает отображаться, обратитесь к дилеру Toyota.

▪ Рабочие условия системы помощи при трогании на склоне

Когда следующие четыре условия выполнены, система помощи при трогании на склоне будет работать:

- Рычаг переключения передач находится не в положении P или N (при начале движения вперед/назад вверх по склону);
- Автомобиль остановлен;
- Педаль акселератора не нажата;
- Стояночный тормоз не затянут.

▪ Автоматическое выключение системы помощи при трогании на склоне

Система помощи при трогании на склоне выключится в следующих ситуациях:

- Рычаг переключения передач переключается в положение P или N;
- Нажата педаль акселератора;
- Стояночный тормоз затянут;
- Максимум 2 секунды прошло после того, как водитель отпустил педаль тормоза.

- **Звуки и вибрации, вызываемые системой ABS, системой помощи при экстренном торможении, VSC, TRC и системой помощи при трогании на склоне**
 - Из моторного отсека может слышаться звук, если педаль тормоза неоднократно нажимается во время пуска двигателя или сразу после начала движения автомобиля. Этот звук не указывает на неисправность какой-либо из этих систем.
 - Во время работы указанных выше систем может возникнуть одно из следующих состояний. Ни одно из них не указывает на неисправность:
 - Через кузов и рулевое колесо автомобиля могут передаваться вибрации.
 - После остановки автомобиля может также слышаться звук электродвигателя.
 - После срабатывания системы ABS педаль тормоза может слегка пульсировать.
 - После срабатывания системы ABS педаль тормоза может слегка опуститься.
- **Рабочий звук системы EPS**

При вращении рулевого колеса может быть слышен звук электродвигателя (жужжащий звук). Это не указывает на неисправность.
- **Автоматическое повторное включение систем TRC и VSC**

После выключения систем TRC и VSC они автоматически снова включатся в следующих ситуациях:

 - Когда выключается переключатель двигателя.
 - Если выключена только система TRC, она включится, когда скорость автомобиля увеличится.

Если выключены обе системы TRC и VSC, при увеличении скорости автоматического повторного включения данных систем не произойдет.
- **Рабочие условия системы торможения после столкновения**

Скорость автомобиля приблизительно 10 км/ч или выше, и датчик подушки безопасности системы обнаруживает столкновение. (Если скорость автомобиля ниже 10 км/ч, система торможения после столкновения не работает).
- **Автоматическое выключение системы торможения после столкновения**

Система торможения после столкновения автоматически выключается в следующих ситуациях:

 - Скорость автомобиля падает приблизительно ниже 10 км/ч;
 - После определенного времени работы;
 - Педаль акселератора сильно нажата.
- **Снижение эффективности системы EPS**

Эффективность системы EPS снижается во избежание перегрева системы при интенсивных нагрузках на рулевое управление в течение длительного периода времени. В результате может создаться ощущение, что рулевым колесом стало тяжелее управлять.

Если это произошло, воздержитесь от интенсивного управления рулевым колесом или остановите автомобиль и выключите двигатель. Система EPS должна вернуться в нормальное состояние в течение 10 минут.

▪ **Рабочие условия сигнала экстренного торможения**

Сигнал экстренного торможения включится при соблюдении следующих условий:

- Выключены лампы аварийной сигнализации
- Фактическая скорость автомобиля превышает 55 км/ч
- Педаль тормоза нажата таким образом, что по замедлению автомобиля система определяет внезапное торможение

▪ **Автоматическое выключение сигнала экстренного торможения**

Сигнал экстренного торможения выключится в одном из следующих случаев:

- Включены лампы аварийной сигнализации
- По замедлению автомобиля система определяет, что это не резкое торможение

⚠ ПРЕДУПРЕЖДЕНИЕ

- **Система ABS работает неэффективно в следующих ситуациях**
 - Превышены предельные возможности сцепления шин (например, сильно изношенные шины на дороге, покрытой снегом).
 - Автомобиль скользит при движении с высокой скоростью по мокрой или скользкой дороге.
- **Тормозной путь при срабатывании системы ABS может быть больше, чем в обычных условиях**

Система ABS не предназначена для того, чтобы сокращать тормозной путь автомобиля. Сохраняйте безопасную дистанцию за движущимся впереди транспортным средством, особенно в следующих ситуациях:

 - Во время движения по грязным, гравийным или заснеженным дорогам
 - Во время движения с цепями противоскольжения
 - Во время движения по неровной дороге
 - Во время движения по дорогам с выбоинами или неровными поверхностями
- **Система TRC/VSC может работать неэффективно в следующих ситуациях**

Во время движения по скользким поверхностям дорог, возможно, не удастся достичь требуемой управляемости и мощности, даже если система TRC/VSC работает.

Управляйте автомобилем осторожно в условиях, когда устойчивость и мощность не могут быть обеспечены.
- **Система помощи при трогании на склоне работает неэффективно в следующих ситуациях**
 - Не следует чрезмерно полагаться на систему помощи при трогании на склоне. Система помощи при трогании на склоне может работать неэффективно на крутых склонах или на дорогах, покрытых льдом.
 - В отличие от стояночного тормоза система помощи при трогании на склоне не предназначена для удерживания автомобиля в неподвижном положении длительные периоды времени. Не пытайтесь использовать систему помощи при трогании на склоне для удерживания автомобиля на склоне, поскольку это может привести к аварии.
- **Когда система TRC/VSC срабатывает**

Если мигает индикатор скользкой дороги. Всегда в этом случае управляйте автомобилем осторожно, чтобы избежать аварии.

Когда системы TRC/VSC выключены. Будьте особенно осторожны и выбирайте скоростной режим в соответствии с дорожными условиями. Поскольку эти системы помогают обеспечивать устойчивость автомобиля и тяговое усилие двигателя, не отключайте системы TRC/VSC без необходимости.
- **Система торможения после столкновения**

Не полагайтесь чрезмерно исключительно на систему торможения после столкновения. Эта система предназначена для того, чтобы снизить вероятность дальнейших повреждений из-за повторного столкновения, однако степень ее действия изменяется в зависимости от различных условий. Если чрезмерно полагаться эту систему, возможны серьезные травмы или смерть.

 **ПРЕДУПРЕЖДЕНИЕ**

▪ **Замена шин**

Убедитесь, что все шины имеют предписанный размер, марку, рисунок протектора и разрешенную суммарную нагрузку. Кроме того, убедитесь, что давление в шинах соответствует рекомендованному уровню.

Системы ABS, TRC и VSC будут работать неправильно, если на автомобиль установлены разные шины.

Обратитесь к дилеру Toyota за более подробной информацией о замене шин или дисков.

▪ **Обращение с шинами и подвеской**

Использование неисправных шин или внесение изменений в подвеску может повлиять на работу систем помощи водителю, а также вызвать неисправность системы.



Датчик системы помощи при парковке Toyota*

При выполнении парковки или маневрирования в гараже расстояние от автомобиля до находящихся поблизости предметов измеряется датчиками и отображается на многофункциональном информационном дисплее, также звучит зуммер. При использовании этой системы всегда контролируйте обстановку вокруг автомобиля.

Типы датчиков

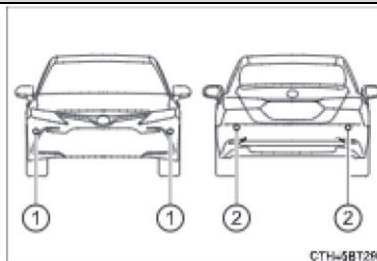
- ① Передние угловые датчики
- ② Задние угловые датчики

**Включение/выключение датчика системы помощи при парковке Toyota**

[1] С помощью переключателей управления приборами выберите  (4,2-дюймовый дисплей) или  (7-дюймовый и 12,3-дюймовый дисплей).

[2] С помощью переключателей управления приборами выберите .

[3] Нажмите на переключателе управления приборами.

Каждое нажатие  включает/выключает данную функцию.

Во включенном режиме горит индикатор, напоминающий водителю о том, что система в данный момент работает.

Дисплей

Когда датчики обнаруживают объект, следующие показания информируют водителя о положении и расстоянии до объекта.

- **Многофункциональный информационный дисплей**

4,2-дюймовый и 7-дюймовый дисплей

12,3-дюймовый дисплей



① Функционирование передних угловых датчиков

② Функционирование задних угловых датчиков

- **Выключение звука предупреждающего зуммера**

- Для выключения звука зуммера

Звук зуммера можно временно выключить, нажав на переключателях управления приборами, пока сведения об обнаружении объекта отображаются на многофункциональном информационном дисплее.

- Для включения звука

Выключение звука будет отменяться автоматически в следующих ситуациях.

- Когда изменяется включенная передача (за исключением переключений между положениями N, D и S или M).
- Когда рычаг переключения передач находится в положении D и скорость автомобиля достигает или превышает приблизительно 10 км/ч.
- Когда датчик системы помощи при парковке Toyota выключается один раз и снова включается.

Автомобиль без интеллектуальной системы доступа и пуска без ключа:

- Когда замок запуска двигателя выключается один раз и снова поворачивается в положение «ON».

Автомобиль с интеллектуальной системой доступа и пуска без ключа:

- Когда замок запуска двигателя выключается один раз и снова поворачивается в режим «IGNITION ON».
- Когда датчик неисправен.

Показания обнаружения датчика, расстояние до объекта

- Отображение расстояния

Обнаруживший объект датчик продолжает гореть или начинает мигать.

Многофункциональный информационный дисплей			Приблизительное расстояние до объекта	
4,2-дюймовый и 7-дюймовый дисплей	12,3-дюймовый дисплей		Передние угловые датчики	Задние угловые датчики
 (продолжают гореть)	 (продолжают гореть)	Далеко   Близко	50 см – 40 см	60 см – 45 см
 (продолжают гореть)	 (продолжают гореть)		40 см – 30 см	45 см – 30 см
 (мигают)	 (мигают)		Менее 30 см	Менее 30 см

▪ **Работа зуммера и расстояние до объекта**

Зуммер звучит при работе датчиков.

- По мере приближения автомобиля к объекту зуммер звучит чаще. Когда автомобиль находится на следующем расстоянии от объекта, зуммер звучит непрерывно: приблизительно 30 см.
- Когда одновременно обнаружено 2 объекта или более, система зуммера реагирует на ближайший из них. Если одно или оба препятствия будут в пределах указанных выше расстояний, раздастся длительный звуковой сигнал, за которым последуют короткие сигналы.

Рабочий диапазон датчиков

① Приблизительно 50 см

② Приблизительно 60 см

На схеме изображен рабочий диапазон датчиков. Обратите внимание, что датчики могут не обнаружить объекты в чрезмерной близости от автомобиля.

Диапазон датчиков может изменяться в зависимости от формы объектов и т.д.

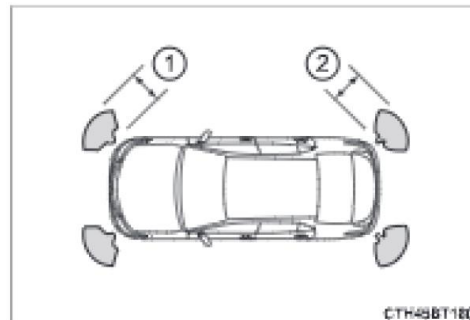

Изменение громкости звучания зуммера

Громкость зуммера можно изменить на многофункциональном информационном дисплее (→ Стр. 113, 127,141), когда переключатель двигателя находится в режиме «IGNITION ON».

▪ **Условия работы датчиков системы помощи при парковке Toyota**

- Передние угловые датчики:
 - Переключатель двигателя находится в режиме «IGNITION ON».
 - Рычаг переключения передач находится в любом положении, кроме P.
- Задние угловые датчики:
 - Переключатель двигателя находится в режиме «IGNITION ON».
 - Рычаг переключения передач находится в положении R.

▪ **Отображение датчиков системы помощи при парковке Toyota**

При использовании монитора системы помощи при парковке Toyota при обнаружении объекта в верхней части экрана отобразится предупреждающий индикатор, даже если отображение будет отключено.

▪ **Информация об обнаружении препятствий датчиками**

- Зоны обнаружения датчиков ограничены участками вокруг бампера автомобиля.
- В зависимости от формы объекта и других факторов расстояние обнаружения может сократиться или обнаружение может быть невозможным.
- Объекты могут не обнаруживаться, если они находятся слишком близко к датчику.
- Краткосрочная задержка между обнаружением объекта и отображением. Даже при низкой скорости объект может появиться в зонах обнаружения датчика до появления изображения на дисплее и звучания зуммера.
- Даже уже обнаруженные небольшие объекты или предметы, находящиеся ниже датчиков, при их приближении могут не обнаруживаться.
- Звуковой сигнал может быть плохо слышен из-за громко работающей аудиосистемы или шума потока воздуха системы кондиционирования воздуха.

▪ **Если на многофункциональном информационном дисплее отображается «Система помощи при парковке недоступна. Очистите датчик системы помощи при парковке»**

Датчик может быть загрязнен или покрыт снегом или льдом. В этом случае, если выполняется очистка датчика, система должна вернуться в нормальный режим работы.

Кроме того, из-за замерзания датчика при низких температурах может появиться показание о неисправности либо объект может не обнаруживаться. Если датчик оттаивает, система должна вернуться в обычный режим работы.

 **ПРЕДУПРЕЖДЕНИЕ**

▪ **При использовании датчика системы помощи при парковке Toyota**

Соблюдайте следующие меры предосторожности.

Пренебрежение ими может привести к небезопасному вождению и стать причиной аварии.

- Не используйте датчик на скорости выше 10 км/ч.
- Зоны обнаружения датчиков и время реакции ограничены. При движении вперед или назад убедитесь, что зоны вокруг автомобиля (особенно сбоку автомобиля) безопасны, и ведите автомобиль медленно, пользуясь педалью тормоза для управления скоростью автомобиля.
- Не устанавливайте аксессуары в зоне обнаружения датчиков.

⚠ ПРЕДУПРЕЖДЕНИЕ**▪ Датчики**

Некоторые состояния автомобиля и окружающие условия могут влиять на способность датчика правильно обнаруживать объект. Ниже перечислены конкретные случаи, при которых это может произойти.

- Датчик покрыт грязью, снегом или льдом. (Очистка датчиков устранит эту проблему).
- Датчик замерз. (Оттаивание этой области устранит проблему).
В слишком холодную погоду, если датчик замерз, на экране может отображаться необычное изображение или объекты могут не обнаруживаться.
- Датчик чем-нибудь закрыт.
- Автомобиль сильно наклонен на одну сторону.
- Движение по очень неровной дороге, по наклонной поверхности, гравию или траве.
- Близость автомобиля к источникам сильного шума, вырабатывающим ультразвуковые волны, таким как звуковые сигналы автомобилей, двигатели мотоциклов, пневмотормоза больших автомобилей и др.
- Вблизи автомобиля находятся другие автомобили, оборудованные парковочными датчиками.
- Датчик покрыт слоем водяной пыли или идет сильный дождь.
- Датчик заливается водой на затопленной дороге.
- Автомобиль оборудован антенной, установленной на крыле, или беспроводной антенной.
- Установлена буксировочная проушина.
- Бампер или датчик подверглись сильному удару.
- Автомобиль приближается к высокому или изогнутому бордюру.
- Рабочий диапазон сокращается из-за наличия такого объекта, как дорожный знак.
- При ярком солнечном свете или сильном морозе.
- Зона непосредственно под бамперами не обнаруживается.
- Если объекты находятся слишком близко к датчику.
- Установлена неоригинальная подвеска Toyota (заниженная подвеска и т.д.).
- Установлен регистрационный знак с подсветкой.

Кроме приведенных выше примеров дорожные знаки и другие объекты из-за формы могут расцениваться датчиком как находящиеся ближе, чем на самом деле.

⚠ ПРЕДУПРЕЖДЕНИЕ

- **Объекты, которые могут обнаруживаться неправильно**
Форма объекта может помешать датчику обнаружить его. Особое внимание уделите следующим объектам:
 - Провода, изгороди, тросы и т.д.;
 - Вата, снег и другие материалы, которые могут поглощать звуковые волны;
 - Объекты с острыми углами;
 - Низкие объекты;
 - Высокие объекты с верхними секциями, выступающими наружу в направлении вашего автомобиля;
 - Люди могут не обнаруживаться, если они носят определенный тип одежды;
 - Движущиеся объекты (например, люди или животные).

⚠ ВНИМАНИЕ

- **При использовании датчика системы помощи при парковке Toyota**
В следующих ситуациях система может работать неправильно из-за неисправности датчиков и т.д. Проверьте автомобиль у дилера Toyota.
 - Рабочие показания датчика системы помощи при парковке Toyota мигают и звучит зуммер при отсутствии объектов.
 - Если зона вокруг датчика сталкивается с чем-либо или датчик подвергся сильному удару.
 - Если бампер с чем-то сталкивается.
 - Если показание на дисплее отображается непрерывно, без звукового сигнала (кроме случаев выключения звука зуммера).
 - Если возникает ошибка дисплея, сначала проверьте датчик.
 - Если возникают ошибки даже при отсутствии льда, снега или грязи на датчике, возможно, датчик неисправен.
- **Примечания касательно мойки автомобиля**
Следите за тем, чтобы на область датчика не попадали сильные струи воды или пара.
Это может привести к неисправности датчика.

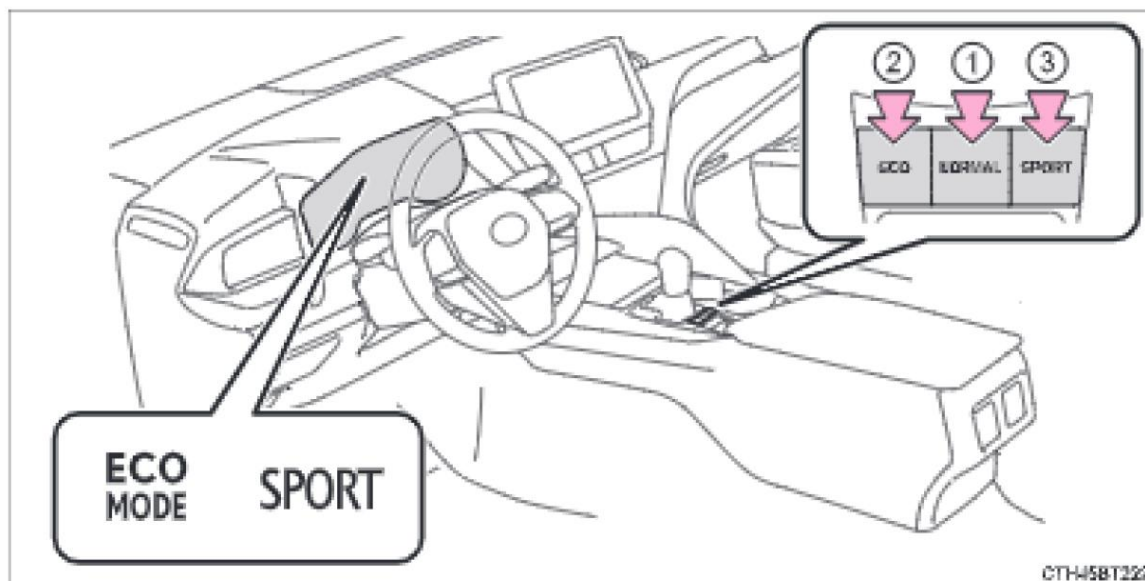
Селекторы режимов движения***Режимы движения можно выбирать, исходя из условий движения.****(1) Обычный режим**

Используйте для обычного движения.

Когда выбран режим экономичного вождения или спортивный режим, нажатие на переключатель переключает режим движения на обычный режим.

(2) Режим экономичного вождения

Пользуйтесь режимом экономичного вождения, чтобы обеспечить меньший расход топлива во время поездок, требующих частых ускорений.

При нажатии на переключатель «ECO» индикатор «ECO MODE» загорается на комбинации приборов.

(3) Спортивный режим

Используйте спортивный режим, когда требуется более быстрый отклик на нажатие на педаль акселератора и точное управление (например, при движении по горным дорогам).

При нажатии на переключатель «SPORT» индикатор «SPORT» загорается на комбинации приборов.

▪ **Управление системой кондиционирования воздуха в режиме экономичного вождения**

Режим экономичного вождения управляет обогревом/охлаждением и частотой вращения вентилятора системы кондиционирования воздуха для снижения расхода топлива (→ Стр. 362). Для повышения производительности системы кондиционирования воздуха отрегулируйте частоту вращения вентилятора или отключите режим экономичного вождения.

▪ **Автоматическое отключение спортивного режима**

Спортивный режим автоматически отключается, если переключатель двигателя выключается после движения в спортивном режиме.

Советы по вождению зимой

Соблюдайте необходимые меры предосторожности и проверяйте автомобиль перед поездкой зимой. Используйте приемы управления автомобилем, соответствующие погодным условиям.

4

Вождение

Подготовка к зиме

- Используйте рабочие жидкости, которые соответствуют преобладающей температуре наружного воздуха:
 - Моторное масло
 - Охлаждающая жидкость двигателя
 - Жидкость омывателя.
- Проверьте состояние аккумуляторной батареи в сервисном центре.
- Установите на автомобиль четыре зимние шины или приобретите комплект цепей противоскольжения для передних шин*.

Убедитесь, что все шины имеют одинаковый размер и торговую марку, а цепи соответствуют размеру шин.

**: Цепи противоскольжения нельзя устанавливать на автомобили с 18-дюймовыми шинами.*

Перед началом движения на автомобиле

Выполните следующие действия согласно условиям движения:

- Не пробуйте с усилием опустить стекло или сдвинуть с места замерзший стеклоочиститель. Налейте немного теплой воды на замерзшую область, чтобы растопить лед. Затем быстро удалите воду, чтобы предотвратить ее замерзание.
- Для того чтобы обеспечить правильную работу вентилятора системы климат-контроля, удалите снег, скопившийся на воздуховыпускных отверстиях перед ветровым стеклом.
- Проверяйте и удаляйте излишки льда и снега, которые могут накапливаться на внешних фонарях, крыше автомобиля, шасси, вокруг шин и на тормозных механизмах.
- Прежде чем сесть в автомобиль, удалите снег или грязь с подошв своей обуви.

Во время движения автомобиля

Медленно ускоряйтесь, сохраняйте безопасное расстояние между вашим автомобилем и транспортным средством впереди вас, и двигайтесь на пониженной скорости в соответствии с дорожными условиями.

При парковке автомобиля

- Припаркуйте автомобиль и установите рычаг переключения передач в положение Р, не затягивая стояночный тормоз. Стояночный тормоз может замерзнуть и препятствовать освобождению рычага. Если автомобиль паркуется без затягивания стояночного тормоза, обязательно заблокируйте колеса.

Несоблюдение этого требования может представлять угрозу, т.к. автомобиль может неожиданно начать движение, став причиной аварии.

- Если автомобиль паркуется без затягивания стояночного тормоза, проверьте, что рычаг переключения передач невозможно переключить из положения Р*.

**: Рычаг переключения передач будет заблокирован при попытке переключить его из положения Р в любое другое положение без нажатия на педаль тормоза. Если рычаг переключения передач можно переключить из положения Р, система блокировки переключения может быть неисправна. Как можно скорее проверьте автомобиль у дилера Toyota.*

Выбор цепей противоскольжения

- Автомобили с 16- и 17-дюймовыми шинами

При установке цепей противоскольжения используйте цепи соответствующего размера. Размер цепи определяется размером каждого колеса.

Боковая цепь:

- (1) 3 мм в диаметре
- (2) 10 мм в ширину
- (3) 30 мм в длину

Поперечная цепь:

- (4) 4 мм в диаметре
- (5) 14 мм в ширину
- (6) 25 мм в длину

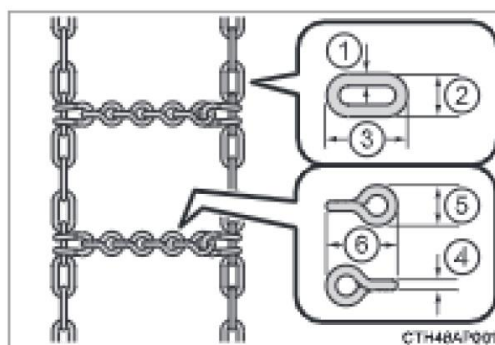

- Автомобили с 18-дюймовыми шинами

Невозможно установить цепи противоскольжения.

Вместо этого следует использовать зимние шины.

Нормативы относительно использования цепей противоскольжения

Нормативы относительно использования цепей противоскольжения в разных странах различны и зависят от местности и типа дорог. Всегда изучайте местные нормативы, прежде чем устанавливать цепи.

■ **Установка цепей противоскольжения**

Во время установки и снятия цепей соблюдайте следующие меры предосторожности:

- Устанавливайте и снимайте цепи противоскольжения в безопасном месте.
- Устанавливайте цепи противоскольжения на передние колеса. Никогда не устанавливайте цепи противоскольжения на задние колеса.
- При установке цепей противоскольжения на передние колеса натягивайте их как можно туже. Подтяните цепи после того, как проедете 0,5 – 1,0 км.
- При установке цепей противоскольжения следуйте приложенным к ним инструкциям.

⚠ ПРЕДУПРЕЖДЕНИЕ

■ **Управление автомобилем с зимними шинами**

Для снижения риска несчастных случаев соблюдайте следующие меры предосторожности.

Пренебрежение ими может привести к потере управления автомобилем и стать причиной серьезных травм или смерти.

- Используйте шины предписанного размера.
- Поддерживайте рекомендованную величину давления воздуха.
- Не двигайтесь на скоростях, превышающих указанную максимальную скорость для движения по дорогам или для используемых зимних шин.
- Зимние шины должны быть установлены на все колеса.

■ **Управление автомобилем с установленными цепями противоскольжения (автомобили с 16- и 17-дюймовыми шинами)**

Для снижения риска несчастных случаев соблюдайте следующие меры предосторожности.

Пренебрежение ими может привести к небезопасному вождению и серьезным травмам или смерти.

- Двигайтесь на скорости, не превышающей предельную скорость, предписанную для цепей противоскольжения, или не выше 50 км/ч, если указанная предельная скорость превышает это значение.
- Избегайте движения по неровным дорогам или дорогам с выбоинами.
- Избегайте резкого ускорения, резких поворотов рулевого колеса, резкого торможения и переключений, при которых возникает внезапное торможение двигателем.
- Входите в поворот достаточно медленно, для того, чтобы контролировать движение автомобиля.
- Автомобили с системой LTA (система отслеживания разметки):
Не используйте систему LTA (система отслеживания разметки).



ВНИМАНИЕ

- **Ремонт или замена зимних шин**

Обратитесь для ремонта или замены зимних шин к авторизованным дилерам Toyota или к официальным розничным продавцам шин.

Помните, что снятие и установка зимних шин влияет на работу клапана и передатчиков системы предупреждения о низком давлении в шинах.

- **Установка цепей противоскольжения (автомобили с 16- или 17-дюймовыми шинами)**

Клапан и передатчики системы предупреждения о низком давлении в шинах могут работать неправильно, когда устанавливаются цепи противоскольжения.

Оборудование салона

5

5-1. Использование системы кондиционирования воздуха и обогревателя

Автоматическая система кондиционирования воздуха	362
Обогреватели и вентиляторы сидений	373

5-2. Использование фонарей освещения салона

Список фонарей освещения салона	375
• Фонари освещения салона	376
• Фонари персонального освещения	376
• Лампа подсветки центрального подлокотника между задними сиденьями	377

5-3. Использование мест для хранения

Список мест для хранения	378
• Перчаточный ящик	379
• Отделение в центральном подлокотнике.....	379
• Монетодержатель	379
• Держатели для бутылок	380
• Подстаканники	381
• Дополнительные ящики	382
• Открытый лоток	383

Увеличение объема

багажного отсека	384
Элементы багажника	385

5-4. Другие элементы салона

Другие элементы салона	386
• Солнцезащитные козырьки	386
• Косметические зеркала	386
• Электрическая розетка	387
• Зарядные USB-разъемы	389
• Подлокотник	391
• Задняя солнцезащитная шторка	391
• Солнцезащитные шторы задних дверей	394
• Поручни	395
• Крючки для одежды	395

Автоматическая система кондиционирования воздуха

Воздуховыпускные отверстия и частота вращения вентилятора автоматически регулируются в соответствии с настройкой температуры.

Органы управления системой кондиционирования воздуха

- Передняя панель управления

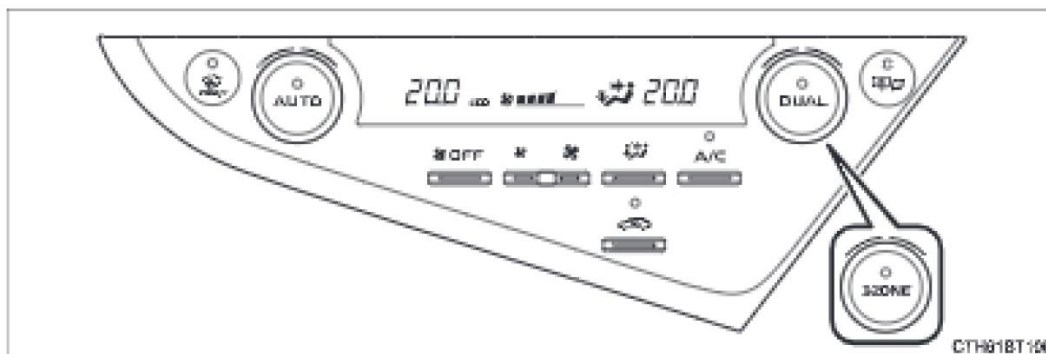

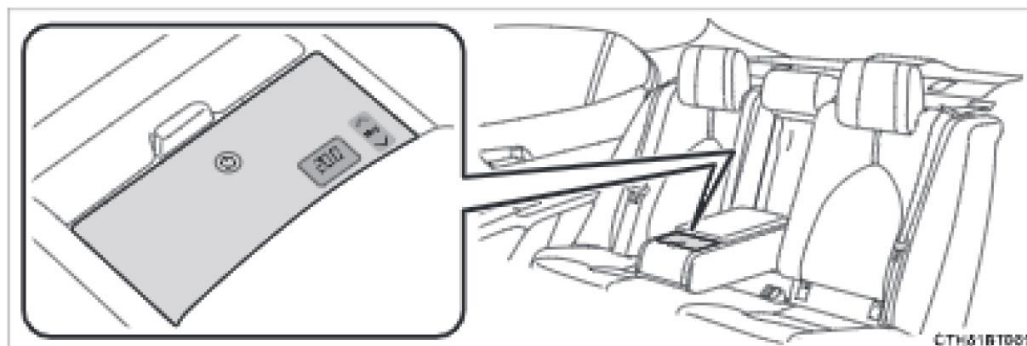

- Задняя панель управления (при наличии)



▪ Регулировка настройки температуры

▶ Передняя панель управления

Для того чтобы отрегулировать настройку температуры, поверните  по часовой стрелке, чтобы увеличить температуру, и против часовой стрелки, чтобы уменьшить температуру.



Если  не нажата, система будет выдувать воздух окружающей температуры или нагретый воздух.

▶ Задняя панель управления (при наличии)

Для регулировки настройки температуры выполните следующую процедуру:



1 Сложите задний подлокотник (→ Стр. 391)

2 Нажмите  для включения задней панели управления.

3 Нажмите  на  для увеличения температуры и  для уменьшения температуры.

Задняя панель управления выключится, если ее не касаются в течение приблизительно 10 секунд.

▪ Регулировка частоты вращения вентилятора

Для того чтобы отрегулировать частоту вращения вентилятора, нажмите  для увеличения частоты вращения вентилятора и  для ее уменьшения.

Нажмите , чтобы выключить вентилятор.

■ Изменение режима распределения потоков воздуха

Для того чтобы изменить режим распределения потоков воздуха,

нажмите .

Используемые воздуховыпускные отверстия переключаются при каждом нажатии на кнопку.

- (1) Потоки воздуха направлены к верхней части тела.
- (2) Потоки воздуха направлены к верхней части тела и к ногам.
- (3) Потоки воздуха направлены к ногам.
- (4) Потоки воздуха направлены к ногам, и работает обогреватель ветрового стекла.

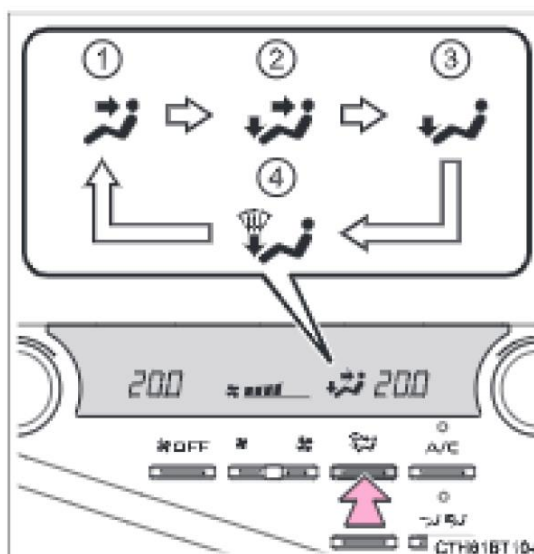

Использование автоматического режима

- 1 Нажмите .

Функция осушения начнет работать. Воздуховыпускные отверстия и частота вращения вентилятора автоматически регулируются в соответствии с настройкой температуры.

- 2 Отрегулируйте настройку температуры.

- 3 Для того чтобы остановить операцию, нажмите .

■ Индикатор автоматического режима

Если используется настройка частоты вращения вентилятора или режимы распределения потоков воздуха, индикатор автоматического режима погаснет. Однако автоматический режим для функций, кроме используемых, поддерживается.

▪ **Регулировка температуры отдельно для сидений водителя и переднего пассажира (автомобиль с режимом двухзонной регулировки)**

Для того чтобы включить режим двухзонной регулировки, выполните одну из следующих процедур:

- Нажмите  .
 - Отрегулируйте настройку температуры со стороны переднего пассажира.
- При включении режима двухзонной регулировки включается индикатор.

▪ **Регулировка температуры отдельно для сидений водителя, переднего и задних пассажиров (автомобиль с режимом 3-зонной регулировки)**

Для того чтобы включить режим 3-зонной регулировки, выполните одну из следующих процедур:

- Нажмите  .
- Отрегулируйте настройку температуры со стороны переднего пассажира.
- Отрегулируйте настройку температуры для задних пассажиров.

При включении режима 3-зонной регулировки включается индикатор.

Другие функции

- **Переключение между режимами притока наружного воздуха и рециркуляции воздуха**

Нажмите .

Переключение между режимами притока наружного воздуха (индикатор выключен) и рециркуляции воздуха (индикатор включен) осуществляется каждый

раз при нажатии на .

- **Обогрев ветрового стекла**

Обогреватели используются, чтобы устранить запотевание с ветрового и передних боковых стекол.

Нажмите .

Работает функция осушения, и увеличивается частота вращения вентилятора.

Установите кнопку режима притока наружного воздуха/рециркуляции воздуха в режим притока наружного воздуха, если используется режим рециркуляции воздуха. (Может переключаться автоматически).

Для того чтобы быстро устранить запотевание ветрового стекла и боковых стекол, увеличьте поток воздуха и температуру.

Для возврата в предыдущий режим снова нажмите , когда будет устранено запотевание ветрового стекла.

- **Обогрев заднего стекла и наружных зеркал заднего вида**

Обогреватели используются для обогрева заднего стекла и для обогрева заднего стекла, удаления капель дождя, росы и инея с наружных зеркал заднего вида.

Нажмите .

Обогреватели автоматически выключаются через некоторое время.

Воздуховыпускные отверстия

- **Местоположение воздуховыпускных отверстий**

Воздуховыпускные отверстия и объем воздуха изменяются в соответствии с выбранным режимом распределения потоков воздуха.



- **Регулировка положения, открывание и закрывание воздуховыпускных отверстий**

Спереди

Сзади

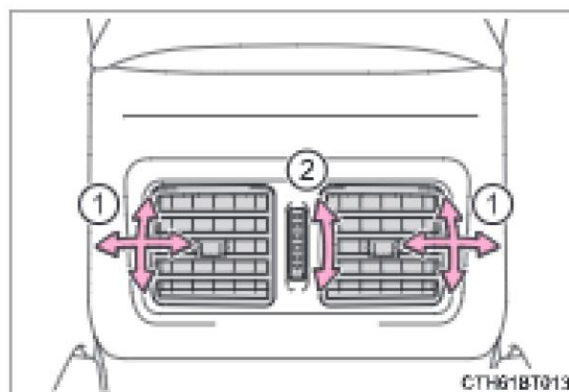
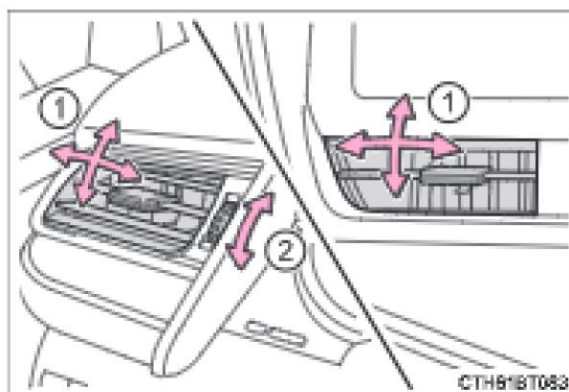

- (1) Направьте поток воздуха влево или вправо, вверх или вниз.
- (2) Поверните ручку, чтобы открыть или закрыть вентиляционное отверстие.

Использование автоматического режима

Частота вращения вентилятора регулируется автоматически в соответствии с настройкой температуры и окружающими условиями.

Поэтому вентилятор может остановиться на некоторое время, пока теплый или холодный воздух не будет готов к подаче сразу после нажатия на .

Запотевание стекол

- Стекла будут быстро запотевать при высокой влажности в автомобиле. При включении  из отверстий будет производиться осушение воздуха и эффективно устраняться запотевание ветрового стекла.

- Если выключить , стекла могут запотевать быстрее.

- Если используется режим рециркуляции воздуха, стекла могут запотевать.

Во время движения по пыльным дорогам

Поднимите все стекла. Если поднимаемая автомобилем пыль все еще засасывается в салон автомобиля после подъема стекол, рекомендуется настроить режим притока воздуха на наружный воздух, а для частоты вращения вентилятора выбрать любое положение, кроме выключенного.

Режим притока наружного воздуха/рециркуляции воздуха

- Рекомендуется временно выбирать режим рециркуляции воздуха во избежание попадания пыльного воздуха в салон автомобиля, и чтобы помочь охладиться автомобилю, когда температура наружного воздуха высокая.



- Режимы притока наружного воздуха/рециркуляции воздуха могут автоматически переключаться в зависимости от настройки температуры или температуры в салоне.

При низкой температуре наружного воздуха

Функция осушения может не работать даже при нажатии на .

▪ **nanoe™ (при наличии)*¹**

В системе кондиционирования воздуха используется технология nanoe™. Это помогает наполнить салон свежим воздухом, выделяя слегка кислые ионы nanoe™, покрытые частицами воды, через вентиляционное отверстие со стороны водителя. Эти частицы не наносят вреда коже и волосам*².

- Когда вентилятор работает в следующих условиях, производительность системы будет максимальной. Если не соблюдаются следующие условия, nanoe™ может не работать с полной мощностью.
 - Используются воздуховыпускные отверстия  или .
 - Вентиляционное отверстие со стороны водителя открыто.
- Когда nanoe™ работает, выделяется небольшое количество озона и в некоторых ситуациях может ощущаться слабый запах. Однако это приблизительно соответствует количеству озона в природных условиях, например, в лесу, которое не оказывает негативного влияния на человеческий организм.
- Во время работы может быть слышен легкий шум. Это не является неисправностью.

*¹: nanoe™ и знак nanoe™ являются торговыми марками Panasonic Corporation.

*²: В зависимости от условий температуры и влажности, частоты вращения вентилятора и направления потока воздуха nanoe™ может не работать с полной мощностью.

▪ **Действие системы кондиционирования воздуха в режиме экономичного вождения (при наличии)**

- В режиме экономичного вождения «ECO» отображается на экране системы кондиционирования воздуха, и система кондиционирования воздуха управляется, как показано ниже, причем приоритет отдается экономии топлива. Частота вращения вентилятора ограничивается, если выбран автоматический режим
- Для повышения производительности системы кондиционирования воздуха выполните следующие действия:
 - Отрегулируйте частоту вращения вентилятора
 - Выключите режим экономичного вождения

▪ **Запахи при работе системы вентиляции и кондиционирования воздуха**

- Для притока свежего воздуха установите систему кондиционирования воздуха в режим притока наружного воздуха.
- Во время использования системы кондиционирования воздуха изнутри и снаружи автомобиля в нее могут попадать и скапливаться там различные запахи. Это может затем привести к выделению запахов через вентиляционные отверстия.
- Для того чтобы уменьшить появление возможных запахов:
 - Рекомендуется настроить систему кондиционирования воздуха в режим притока наружного воздуха перед выключением двигателя автомобиля.
 - Время включения нагнетательного вентилятора может задерживаться на непродолжительный период сразу после включения системы кондиционирования воздуха в автоматическом режиме.

▪ **Фильтр системы кондиционирования воздуха**

(→ Стр. 447)

▪ **Изменение настроек задней панели управления (при наличии)**



Следующие настройки можно изменить:

- Время реакции, когда нажимается кнопка на задней панели управления
- Рабочий звук переключателя (включен/выключен), когда нажимается кнопка на задней панели управления

1 Припаркуйте автомобиль в безопасном месте и выключите переключатель двигателя.

2 При отпущенной педали тормоза нажмите один раз на переключатель двигателя, чтобы перевести его в режим «ACCESSORY». (→ Стр. 233)

Когда переключатель двигателя находится в режиме «IGNITION ON», изменение настроек невозможно.

3 Удерживая нажатой , нажмите  слева приблизительно на 10 секунд.

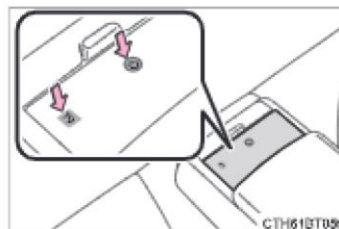

4 После звучания зуммера отпустите кнопку.

5 Выберите требуемый элемент для индивидуальной настройки.

Для того чтобы изменить время реакции: нажмите



слева 

Для включения/выключения рабочего звука

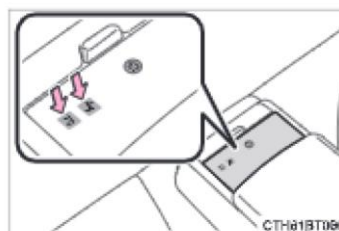
переключателя: нажмите слева .



6 Согласно следующей таблице нажмите на соответствующую кнопку, чтобы изменить требуемую настройку, и убедитесь, что кнопка мигает правильное количество раз.

Функция	Нажимаемая кнопка (справа)	Настройка	Отображение кнопки
Время реакции	Кнопка 	Максимальное	Мигает 3 раза
		Большое	Мигает 4 раза
	Настройка по умолчанию	Стандартное	Мигает 5 раз
	Кнопка 	Небольшое	Мигает 6 раз
Минимальное		Мигает 7 раз	
Рабочий звук переключателя	Кнопка 	Включен	Мигает 1 раз
	Кнопка 	Выключен	Мигает 2 раза

7 Для завершения индивидуальной настройки выполните одно из следующих действий:

- Нажмите .
- Нажмите на переключатель двигателя.
- Подождите, пока задняя панель управления выключится автоматически (не касайтесь панели 10 секунд или более).

▪ **Индивидуальная настройка**

Некоторые функции можно настроить индивидуально. (→ Стр. 548).

ПРЕДУПРЕЖДЕНИЕ

▪ Во избежание запотевания ветрового стекла

- Не используйте  во время охлаждения воздуха в очень влажную погоду. Разница между температурой наружного воздуха и температурой ветрового стекла может привести к запотеванию внешней поверхности ветрового стекла и ухудшить обзор.
- Не размещайте на приборной панели, ничего, что может закрыть воздуховыпускные отверстия. В противном случае поток воздуха может блокироваться, препятствуя работе обогревателей ветрового стекла.

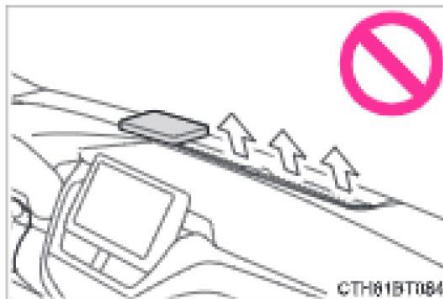

▪ Во избежание ожогов

Не касайтесь поверхностей наружных зеркал заднего вида, когда их обогреватели включены.

▪ **paпoe™ (при наличии)**

Не разбирайте и не ремонтируйте систему, так как в ней имеются высоковольтные детали. Обратитесь к авторизованному дилеру Toyota, если требуется ремонт системы.

ВНИМАНИЕ

▪ Во избежание разрядки аккумуляторной батареи

Не оставляйте систему кондиционирования воздуха включенной при выключенном двигателе дольше, чем это необходимо.

▪ Во избежание повреждения **paпoe™ (при наличии)**

Не вставляйте какие-либо предметы в вентиляционное отверстие со стороны водителя, не прикрепляйте ничего к нему и не обрабатывайте аэрозолями область вокруг него. Эти предметы и действия могут стать причиной неисправности системы.

Обогреватели и вентиляторы сидений

Обогреватели сидений обогревают сиденья. Вентиляторы сидений поддерживают хорошую вентиляцию, подавая воздух через обивку сидений.

 ПРЕДУПРЕЖДЕНИЕ**■ Во избежание незначительных ожогов**

Во избежание получения травмы следует соблюдать осторожность, когда какое-либо лицо, входящее в одну из следующих категорий, касается сидений при включенном обогревателе:

- Младенцы, маленькие дети, пожилые люди, больные и люди с ограниченными физическими возможностями;
- Люди с чувствительной кожей;
- Уставшие люди;
- Люди, употреблявшие спиртные напитки или принимавшие лекарства, которые вызывают сонливость (снотворное, лекарства от простуды и т.д.).

■ Во избежание повреждения обогревателей сидений

Соблюдайте следующие меры предосторожности во избежание ожогов или перегрева:

- Не накрывайте сиденье покрывалом или подушкой при использовании обогревателя сиденья.
- Не используйте обогреватель дольше, чем это необходимо.

 ВНИМАНИЕ

- Не размещайте на сиденье тяжелые предметы с неровной поверхностью, не протыкайте сиденье острыми предметами (иглами, гвоздями и т.д.).
- Во избежание разрядки аккумуляторной батареи не используйте функцию, когда двигатель выключен.

Обогреватели сидений

Каждый раз при нажатии на переключатель рабочее состояние переключается следующим образом.

Высокий (горят 3 сегмента) → Средний

(горят 2 сегмента) → Низкий (горит 1

сегмент) → Выключение

Во время работы горит индикатор уровня (янтарный).

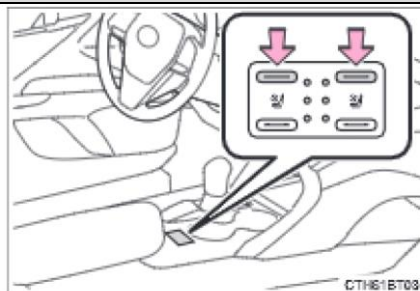

▪ Условия работы

Обогреватель передних сидений можно использовать, когда переключатель двигателя находится в режиме «IGNITION ON».

Вентиляторы сидений

Каждый раз при нажатии на переключатель рабочее состояние переключается следующим образом.

Высокий (горят 3 сегмента) → Средний

(горят 2 сегмента) → Низкий (горит 1

сегмент) → Выключение

Во время работы горит индикатор уровня (зеленый).

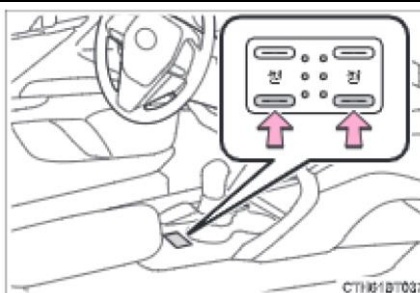

▪ Условия работы

Переключатель двигателя находится в режиме «IGNITION ON».

▪ Режим управления, связанный с системой кондиционирования воздуха

Когда для вентилятора сиденья выбран режим «Высокий», частота вращения вентилятора сиденья может увеличиться согласно частоте вращения вентилятора системы кондиционирования воздуха.

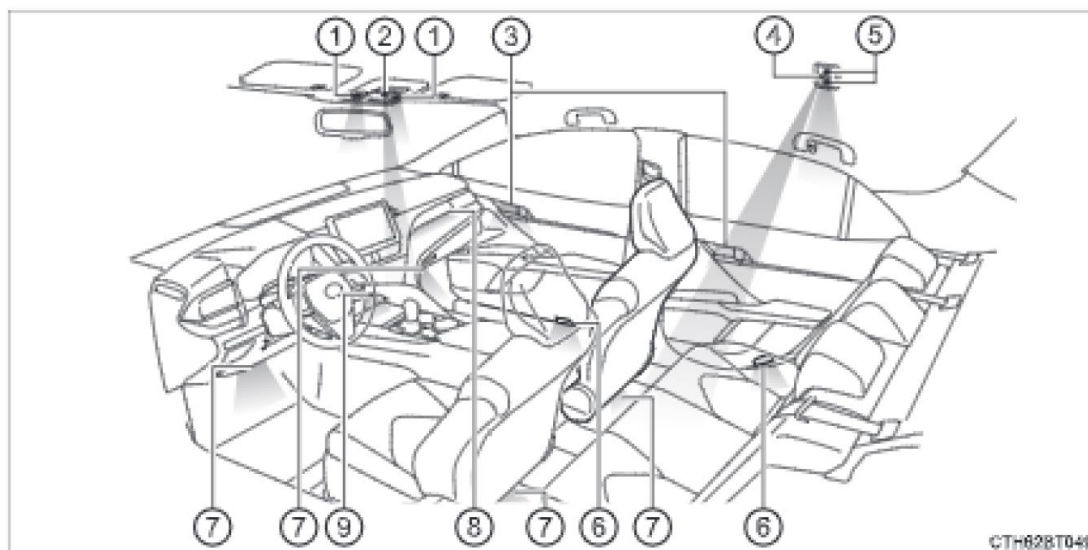
Список фонарей освещения салона

- (1) Передние фонари освещения салона/фонари персонального освещения (→ Стр. 376)
- (2) Лампа подсветки рычага переключения передач
- (3) Лампы подсветки внутренней ручки двери (при наличии)
- (4) Лампа подсветки центрального подлокотника между задними сиденьями (при наличии) (→ Стр. 377)
- (5) Задние фонари персонального освещения (при наличии) (→ Стр. 376)
- (6) Лампы контроля открытой двери
- (7) Фонари освещения ниши для ног (при наличии)
- (8) Подсветка окантовки приборной панели (при наличии)
- (9) Передний фонарь освещения центральной консоли

Фонари освещения салона

Задние фонари персонального освещения включаются/выключаются вместе с передним фонарем освещения салона.

- (1) Включает/выключает фонари в зависимости от положений двери
- (2) Включает/выключает фонари



Фонари персонального освещения

▪ Спереди

Включает/выключает фонари



▪ Сзади

Включает/выключает фонари

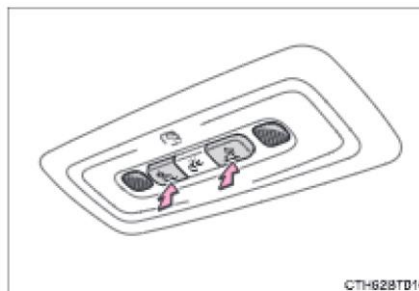

**Лампа подсветки центрального подлокотника между задними сиденьями
(при наличии)**

Включает/выключает лампу
(когда включены задние фонари)



- Система освещения при посадке
Автомобили без интеллектуальной системы доступа и пуска без ключа:
Фонари автоматически включаются/выключаются в зависимости от положения переключателя двигателя и от того, заблокированы/разблокированы или же открыты/закрыты двери.
- *Автомобили с интеллектуальной системой доступа и пуска без ключа:*
Фонари автоматически включаются/выключаются в зависимости от режима переключателя двигателя, наличия электронного ключа и от того, заблокированы/разблокированы и открыты/закрыты ли двери.
- Если фонари освещения салона остаются включенными, когда переключатель двигателя выключен, лампы погаснут автоматически через 20 минут.
- Некоторые функции можно настроить индивидуально. (→ Стр. 549).

Список мест для хранения

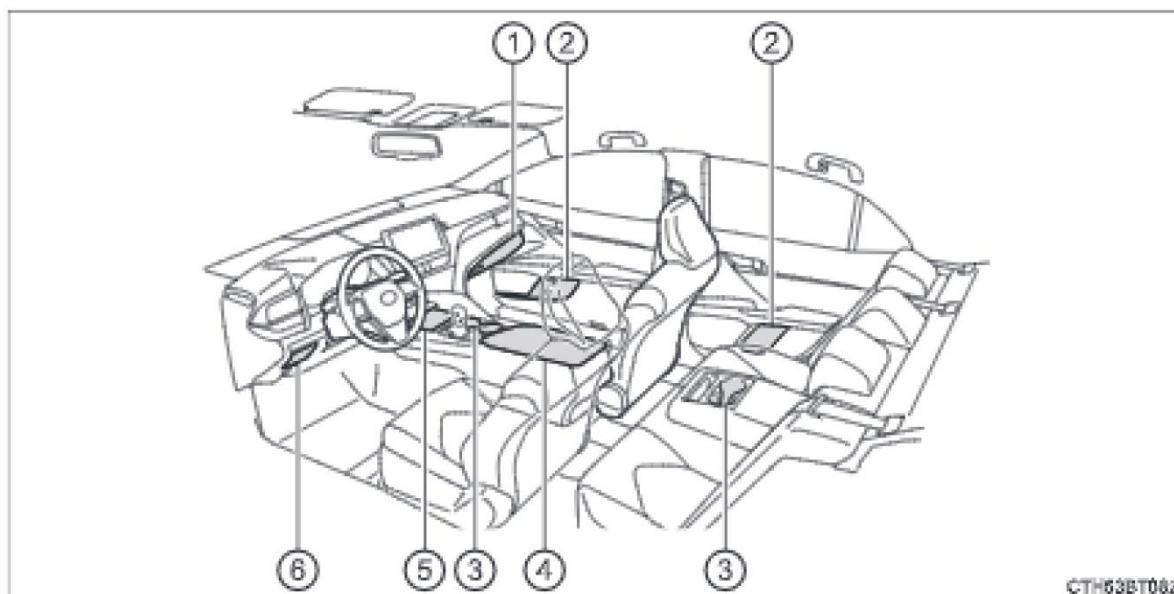

(1) Перчаточный ящик (→ Стр. 379)

(2) Держатели для бутылок/дверные карманы (→ Стр. 380)

(3) Подстаканники (→ Стр. 381)

(4) Отделение в центральном подлокотнике (→ Стр. 379)

(5) Дополнительный ящик/открытый лоток (→ Стр. 382, 383)

(6) Монетодержатель (→ Стр. 379)

⚠ ПРЕДУПРЕЖДЕНИЕ

- Не оставляйте в местах, предназначенных для хранения, очки, зажигалки или аэрозольные баллоны, так как при повышении температуры в салоне может произойти следующее:
 - Очки могут деформироваться от высокой температуры или треснуть при контакте с другими хранящимися предметами.
 - Зажигалки или аэрозольные баллоны могут взорваться. При контакте с другими хранящимися предметами зажигалка может воспламениться, а аэрозольный баллон может испускать газ, создавая опасность возникновения пожара.
- Во время движения или, когда отделения для хранения не используются, держите крышки закрытыми.
В случае резкого торможения или внезапного заноса может произойти несчастный случай, если пассажир ударится об открытую крышку или предметы, которые хранятся внутри.

Перчаточный ящик

Для того чтобы открыть перчаточный ящик, потяните рычаг вверх.

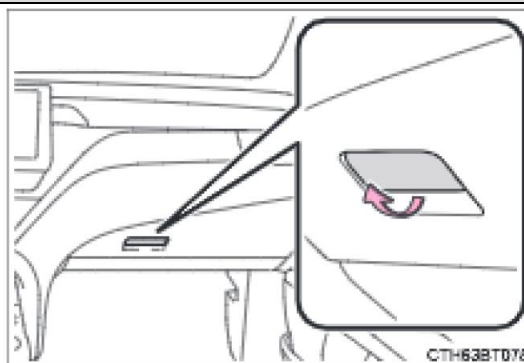

Фонарь подсветки перчаточного ящика включается при включении задних фонарей.

Отделение в центральном подлокотнике

Нажмите на ручку.

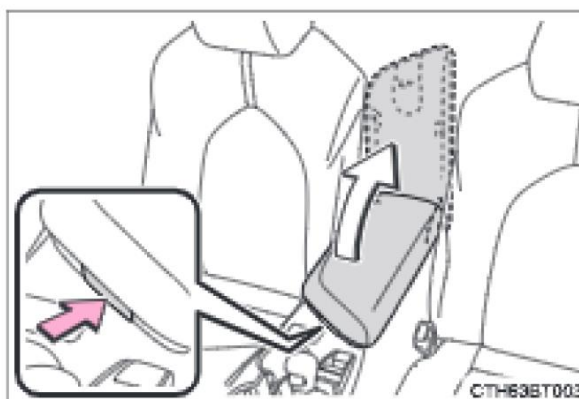
**Монетодержатель**

Потяните рычаг, чтобы открыть.

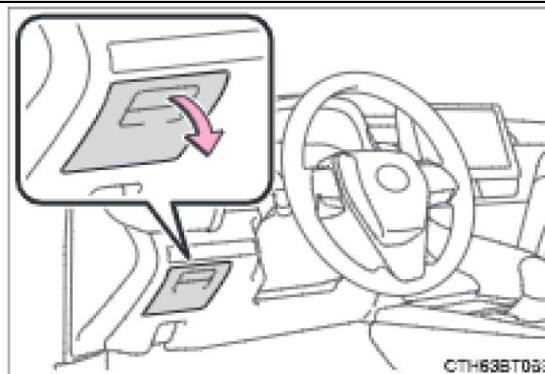

Держатели для бутылок

Спереди

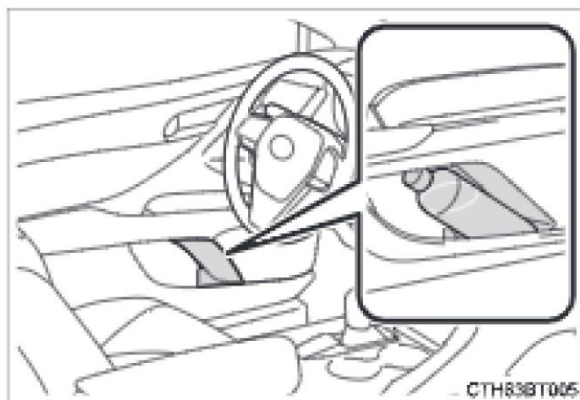

Сзади

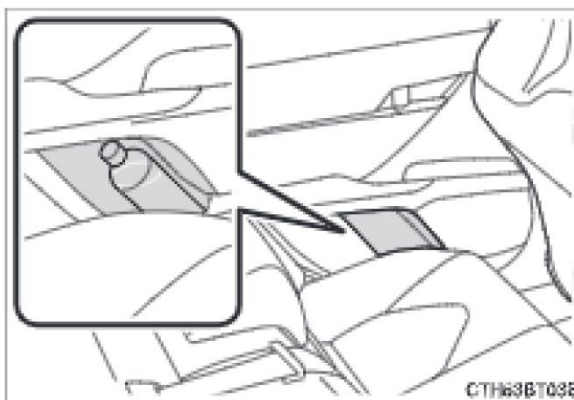

- При хранении бутылки следует закрывать крышку.
- Бутылка может быть непригодной для хранения в зависимости от ее размера или формы.

⚠ ПРЕДУПРЕЖДЕНИЕ

Не храните в держателях для бутылок ничего, кроме бутылок. Другие предметы могут быть выброшены из держателей в случае аварии или резкого торможения, и стать причиной травмы.

⚠ ВНИМАНИЕ

Прежде чем поместить бутылку в держатель, закройте ее крышкой. Не храните в держателях для бутылок открытые бутылки, стеклянные или бумажные стаканы с жидкостью. Содержимое может пролиться, а стеклянные стаканы могут треснуть.

Подстаканники

Спереди

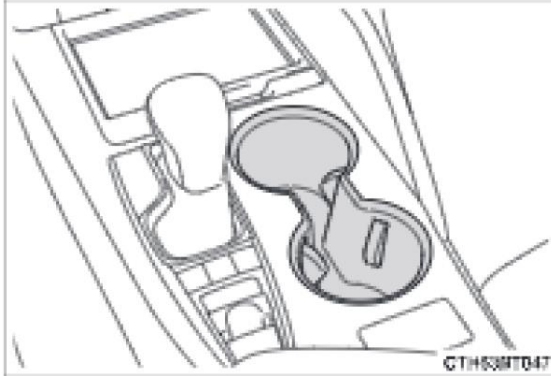

Сзади (тип А)



Потяните подлокотник вниз и поднимите крышку подстаканников.

Сзади (тип В)

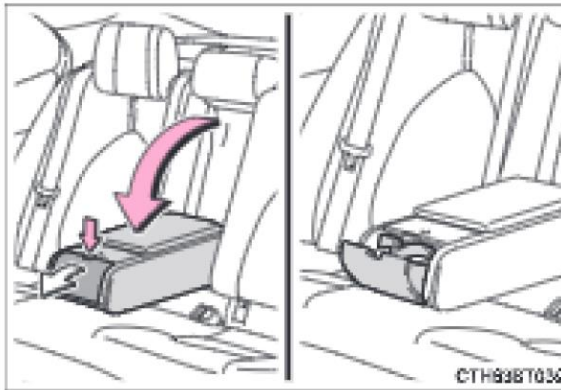

Потяните подлокотник вниз и нажмите на кнопку.

⚠ ПРЕДУПРЕЖДЕНИЕ

- Не помещайте в подстаканники ничего, кроме стаканов или алюминиевых банок. Другие предметы могут быть выброшены из подстаканников в случае аварии или резкого торможения, и стать причиной травмы.
- Во избежание ожогов накрывайте горячие напитки при их установке в подстаканники.

⚠ ВНИМАНИЕ

Задние подстаканники (тип В): во избежание повреждения заднего подстаканника складывайте подстаканник, прежде чем сложить подлокотник.

Дополнительные ящики

Открывание:

Толкните лоток вперед, пока он не зафиксируется.

Закрывание:

Толкните лоток вперед, чтобы освободить фиксатор, после чего лоток автоматически закроется.

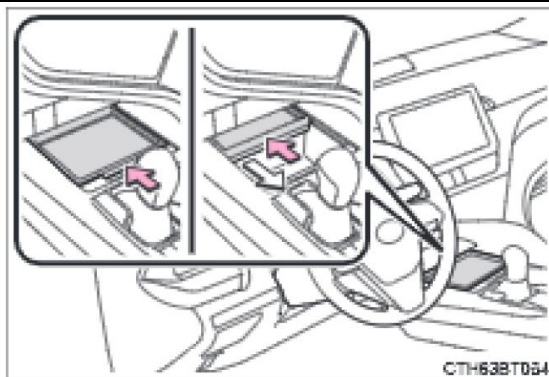

▪ **Когда мелкие предметы размещаются на лотке**

Лоток можно открыть, пока на нем расположены мелкие предметы.

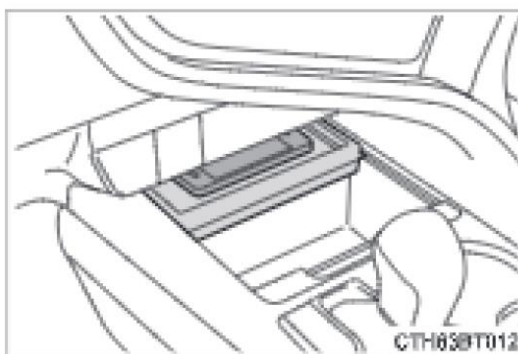

 **ВНИМАНИЕ**

- При открывании или закрывании лотка
 - Во избежание повреждения мелких предметов при открывании лотка, на котором находятся мелкие предметы, убедитесь в том, что эти предметы не будут захвачены.
 - Во избежание повреждения лотка не тяните за него, чтобы закрыть. В противном случае можно повредить лоток.

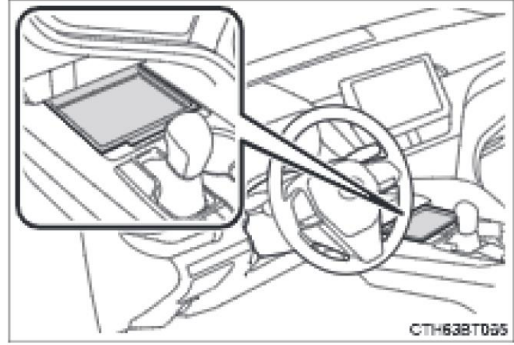
Открытый лоток**⚠ ПРЕДУПРЕЖДЕНИЕ**

Соблюдайте следующие меры предосторожности, помещая предметы в открытый лоток. Если этого не сделать, предметы могут быть выброшены из лотка в случае резкого торможения или поворота. В этих случаях предметы могут помешать правильной работе педали или отвлечь внимание водителя, что может привести к аварии.

- Не храните в лотке подвижные или перекатывающиеся предметы.
- Не складывайте в лоток предметы, высота которых превышает высоту края лотка.
- Не складывайте в лоток предметы, которые могут выступать за края лотка.

Увеличение объема багажного отсека*

Длинные предметы можно погрузить в машину, используя пространство багажника и область задних сидений.

- 1 Потяните подлокотник вниз.



- 2 Откройте дверцу в подлокотнике.

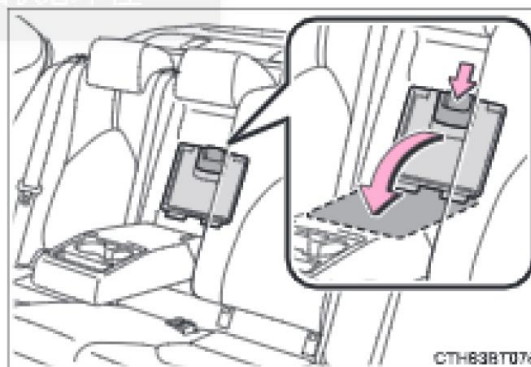

⚠ ПРЕДУПРЕЖДЕНИЕ

Когда багажник не используется, убедитесь, что дверца подлокотника закрыта. В случае резкого торможения предметы, хранящиеся в багажнике, могут быть выброшены вперед в салон автомобиля и стать причиной травмы.

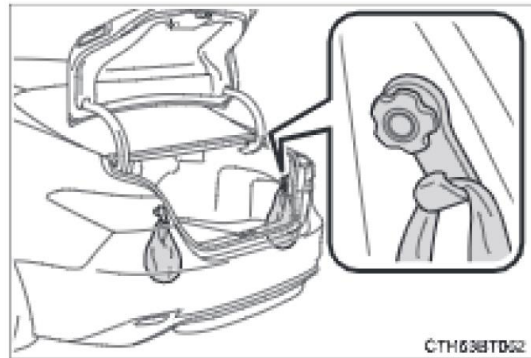
Элементы багажника**Крюки для продуктовых пакетов****⚠ ВНИМАНИЕ**

Во избежание повреждения крюков не подвергайте их чрезмерной нагрузке.

Знак аварийной остановки

Знак аварийной остановки находится в багажнике, под полкой запасного колеса.

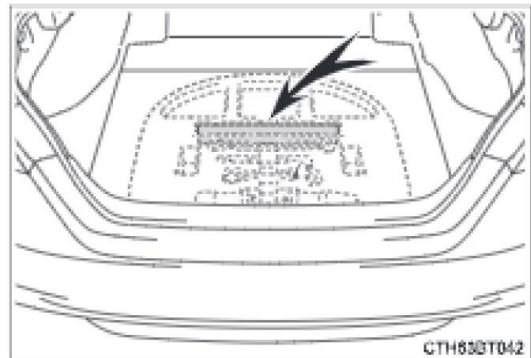

Другие элементы салона

Солнцезащитные козырьки

- (1) Для того чтобы установить козырек в переднее положение, откиньте его вниз.
- (2) Для того чтобы установить козырек в боковое положение, откиньте его вниз, снимите с крючка, затем поверните его в сторону.

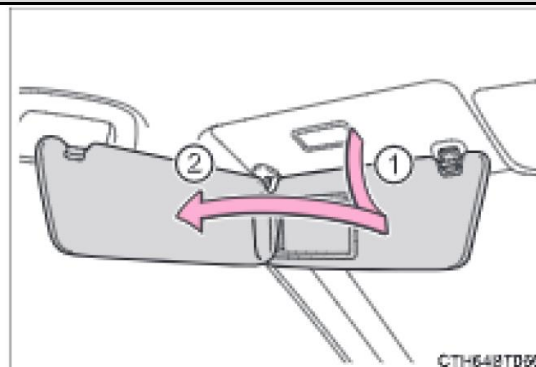

СТН648ТD86

Косметические зеркала

Для того чтобы открыть, сдвиньте крышку.

Автомобиль с подсветкой косметических зеркал: лампа включается, когда открывается крышка.

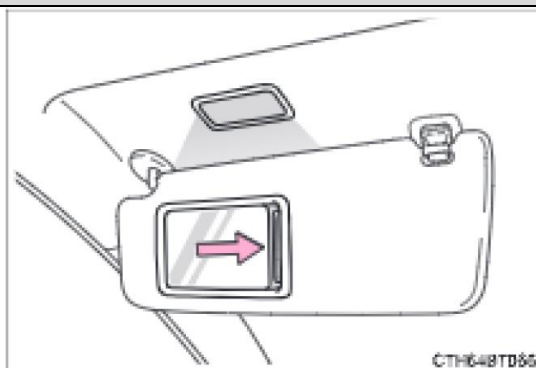

СТН648ТD86

- **Во избежание разрядки аккумуляторной батареи (автомобиль с подсветкой косметических зеркал)**

Если лампы подсветки косметических зеркал остаются включенными еще на 20 минут после выключения двигателя, они выключатся автоматически.

Электрическая розетка

Электрическую розетку можно использовать для следующих элементов:

Электронные изделия, рабочий ток которых менее 10 А (потребление электроэнергии 120 W (Вт)).

При одновременном использовании нескольких розеток к ним следует подключать электронные изделия, рабочий ток которых менее 10 А.

Откройте крышку.

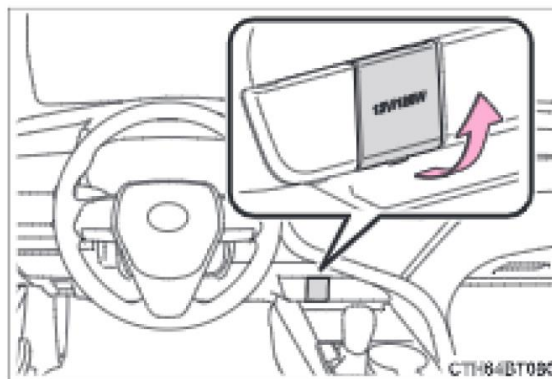

▪ **Условия использования электрической розетки**

- Автомобиль без интеллектуальной системы доступа и пуска без ключа 12 V (В) постоянного тока: переключатель двигателя находится в положении «ACC» или «ON».
- Автомобиль с интеллектуальной системой доступа и пуска без ключа 12 V (В) постоянного тока: переключатель двигателя находится в режиме «ACCESSORY» или «IGNITION ON».

▪ **При выключении переключателя двигателя**

Отсоедините электрические устройства с функциями зарядки (например, мобильные батарейные источники питания).

Если оставить такие устройства подключенными, переключатель двигателя может выключиться неправильно.

▪ **При использовании системы Start & Stop**

Во время повторного запуска двигателя после его остановки системой Start & Stop электрические розетки некоторое время могут не работать, что не является неисправностью.



ВНИМАНИЕ

▪ **Во избежание повреждения электрической розетки и вилки**

- Закрывайте крышку электрической розетки, когда она не используется.
- Не допускайте попадания посторонних предметов или жидкостей в электрическую розетку, поскольку это может вызвать короткое замыкание.
- После того как вытащите вилку, аккуратно закройте крышку электрической розетки.

▪ **Во избежание перегорания предохранителей**

Не используйте электронные изделия, потребляющие более 12 V (В) / 10 А.

▪ **Во избежание разрядки аккумуляторной батареи**

Не используйте электрические розетки при выключенном двигателе дольше, чем это необходимо.

Зарядные USB-разъемы

Зарядные USB-разъемы используются для питания внешних устройств током силой 2,1 А и напряжением 5 V (В) (энергопотребление составляет 10,5 W (Вт)).

Зарядные USB-разъемы предназначены только для зарядки. Они не предназначены для передачи данных или для других целей.

Внешнее устройство может не заряжаться должным образом. Перед использованием зарядного USB-разъема ознакомьтесь с инструкцией устройства.

Использование зарядных USB-разъемов

Откройте крышку.

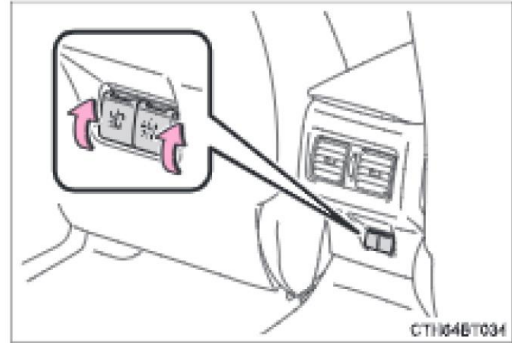

Зарядные USB-разъемы можно использовать, когда

Автомобили без интеллектуальной системы доступа и пуска без ключа:

Переключатель двигателя находится в положении «ACC» или «ON».

Автомобили с интеллектуальной системой доступа и пуска без ключа:

Переключатель двигателя находится в режиме «ACCESSORY» или «IGNITION ON».

Условия, при которых зарядные USB-разъемы могут работать неправильно

- Если подключено устройство, потребляющее электрический ток силой более 2,1 А и напряжением более 5 V (В) (энергопотребление составляет 10,5 W (Вт)).
- Если подключено устройство, предназначенное для связи с ПК, например, USB-накопитель.
- Если подключенное внешнее устройство отключено (зависит от устройства).
- При высокой температуре в салоне (например, если автомобиль был припаркован под солнцем).

О подключаемых внешних устройствах

В зависимости от подключенного внешнего устройства зарядка может иногда приостановиться, а затем возобновиться. Это не является неисправностью.

 **ВНИМАНИЕ**

- **Во избежание повреждения зарядных USB-разъемов**
 - Не вставляйте посторонние предметы в разъемы.
 - Не проливайте воду или другие жидкости на разъемы.
 - Если зарядные USB-разъемы не используются, закрывайте крышки. При попадании постороннего предмета или жидкости в разъем может произойти короткое замыкание.
 - Не прилагайте чрезмерных усилий к зарядным USB-разъемам и не подвергайте их ударному воздействию.
 - Не разбирайте и не вносите изменения в конструкцию зарядных USB-разъемов.
- **Во избежание повреждения внешних устройств**
 - Не оставляйте внешние устройства в автомобиле. Температура в салоне автомобиля может повыситься, что приведет к повреждению внешнего устройства.
 - Не нажимайте и не оказывайте излишнего давления на внешнее устройство или его кабель, когда оно подключено.
- **Во избежание разрядки аккумуляторной батареи**

Не используйте зарядный USB-разъем в течение длительного периода времени, когда двигатель выключен.

Подлокотник

Для использования откиньте подлокотник вниз.

Тип А

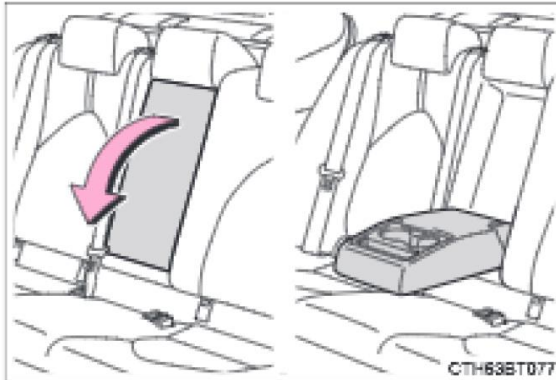

Тип В

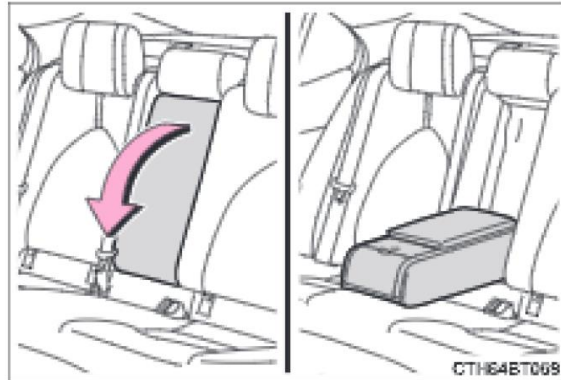

⚠ ВНИМАНИЕ

Во избежание повреждения подлокотника не подвергайте его чрезмерной нагрузке.

Задняя солнцезащитная шторка (при наличии)

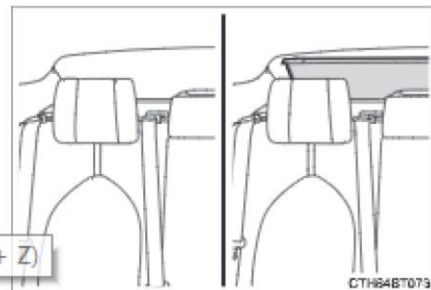

Заднюю солнцезащитную шторку можно поднимать и опускать, управляя любым из следующих переключателей.



截图(Ctrl + Z)

➤ Переключатели управления приборами

1 Выберите  на многофункциональном информационном дисплее с помощью переключателей управления приборами на рулевом колесе. (→ Стр. 140)

2 Выберите  и затем нажмите .

При каждом нажатии на  направление перемещения задней солнцезащитной шторки изменяется.

➤ С заднего сиденья

1 Опустите вниз задний подлокотник
(→ Стр. 391)

2 Нажмите  для включения задней панели управления.

3 Нажмите кнопку  SHADE.

При каждом нажатии на кнопку  SHADE направление перемещения задней солнцезащитной шторки изменяется.

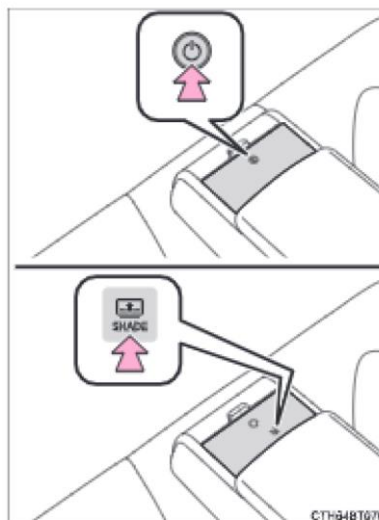

- Заднюю солнцезащитную шторку можно использовать, когда переключатель двигателя находится в режиме «IGNITION ON».
- Заднюю солнцезащитную шторку можно использовать в течение приблизительно 1 минуты даже после выключения переключателя двигателя.
- Работа функции при движении задним ходом: для обеспечения нормальной видимости через заднее стекло солнцезащитная шторка автоматически опускается при переключении рычага переключения передач в положение R. Однако при выполнении любого из перечисленных ниже действий задняя солнцезащитная шторка снова поднимается:
 - Повторное нажатие на кнопку.
 - Рычаг переключения передач переключен в положение P.
 - Рычаг переключения передач переключен из положения R, и автомобиль достигает скорости 15 км/ч.
 - Переключатель двигателя выключен.
- Функция при движении задним ходом может не работать при некоторых условиях. В таких случаях нажмите на переключатель, чтобы разложить/сложить заднюю солнцезащитную шторку.
- Задняя панель управления выключится, если ее не касаются в течение приблизительно 10 секунд.
- Изменение настроек задней панели управления (→ Стр. 370).

⚠ ПРЕДУПРЕЖДЕНИЕ

Когда задняя солнцезащитная шторка используется, не располагайте пальцы или другие объекты в зоне фиксатора или в проеме. Они могут быть защемлены, что приведет к травме.

⚠ ВНИМАНИЕ

- Во избежание разрядки аккумуляторной батареи не используйте заднюю солнцезащитную шторку, когда двигатель выключен.
- Соблюдайте следующие меры предосторожности, чтобы обеспечить нормальную работу задней солнцезащитной шторки:
 - Не прилагайте чрезмерной нагрузки к электродвигателю или к другим компонентам задней солнцезащитной шторки.
 - Не размещайте предметы там, где они могут препятствовать открыванию и закрыванию.
 - Ничего не прикрепляйте к задней солнцезащитной шторке.
 - Поддерживайте проем солнцезащитной шторки в чистоте и свободным от препятствий.
 - Не управляйте задней солнцезащитной шторкой непрерывно в течение длительного периода времени.

Солнцезащитные шторки задних дверей (при наличии)

Потяните язычок вверх и закрепите солнцезащитную шторку крючком на креплениях.

Для того чтобы опустить солнцезащитную шторку, слегка потяните язычок вверх, чтобы отцепить шторку от креплений, и медленно опустите ее.

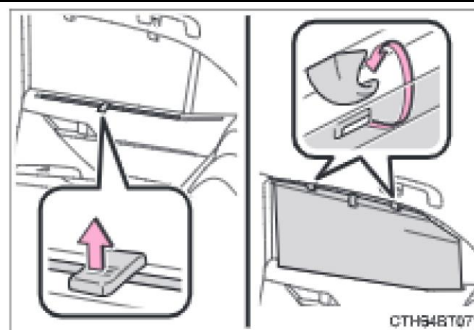
**⚠ ПРЕДУПРЕЖДЕНИЕ**

Когда солнцезащитные шторки задних дверей используются, не располагайте пальцы или другие объекты в зоне фиксатора или в проеме. Они могут быть защемлены, что приведет к травме.

⚠ ВНИМАНИЕ

Для того чтобы обеспечить нормальную работу солнцезащитных шторок задних дверей, соблюдайте следующие меры предосторожности:

- Не размещайте ничего там, где оно может помешать открыванию/закрыванию солнцезащитной шторки.
- Не размещайте ничего на солнцезащитных шторках.
- Поддерживайте проем солнцезащитной шторки в чистоте и свободным от препятствий.

Поручни

Поручень, установленный на потолке, можно использовать для поддержания тела на сиденье.

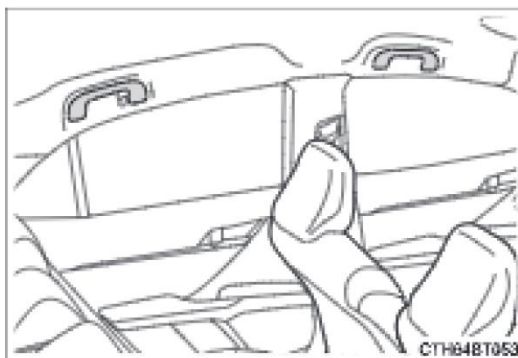
**⚠ ПРЕДУПРЕЖДЕНИЕ**

Не используйте поручень, когда садитесь в автомобиль, выходите из него или встаете с сиденья.

⚠ ВНИМАНИЕ

Во избежание повреждения поручня не размещайте на нем тяжелый груз.

Крючки для одежды

Крючки для одежды установлены на задних поручнях.

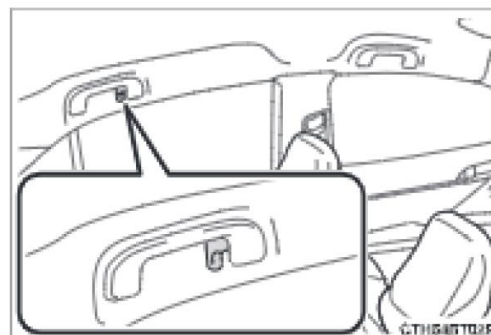
**⚠ ПРЕДУПРЕЖДЕНИЕ**

Не вешайте вешалки для одежды или другие твердые, или острые предметы на крючок. При срабатывании шторок безопасности системы SRS эти предметы могут слететь и стать причиной серьезной травмы или смерти.

6-1. Техническое обслуживание и уход

Очистка и защита экстерьера автомобиля	398
Очистка и защита салона автомобиля	403

6-2. Техническое обслуживание

Требования по техническому обслуживанию	406
Плановое техническое обслуживание	408

6-3. Самостоятельное техническое обслуживание

Меры предосторожности при самостоятельном техническом обслуживании	414
Капот	417
Установка напольного домкрата	418
Моторный отсек	419
Шины	429
Давление в шинах	443
Диски	445
Фильтр системы кондиционирования воздуха	447
Элемент питания беспроводного пульта дистанционного управления/электронного ключа	449
Проверка и замена предохранителей	454
Лампы фонарей	457

Очистка и защита экстерьера автомобиля

Выполняйте следующие действия для защиты автомобиля и поддержания его отличного состояния:

- Для того чтобы удалить грязь и пыль, вымойте автомобиль сверху донизу, обильно поливая водой кузов, колесные арки и днище автомобиля.
 - Мойте кузов автомобиля, используя губку или мягкую ткань (например, замшу).
 - Для удаления сильных загрязнений воспользуйтесь моющим средством для автомобилей и тщательно смойте его водой.
 - Вытрите воду.
 - При ухудшении качеств водоотталкивающего покрытия обработайте автомобиль воском.
Если на чистой поверхности нет капель воды, наносите воск на холодный кузов автомобиля.
-
- **Автоматическая автомобильная мойка**
 - Перед мойкой автомобиля сложите зеркала. Начинайте мыть автомобиль с передней части. Перед началом движения не забудьте разложить зеркала.
 - Щетки, используемые на автоматических автомобильных мойках, могут поцарапать поверхность автомобиля, детали (колеса и т.д.) и повредить его лакокрасочное покрытие.
 - Автомобили с задним спойлером: на некоторых автоматических автомобильных мойках задний спойлер может мешать работе моечного оборудования. Это может затруднить качественную мойку автомобиля или стать причиной повреждения заднего спойлера.
 - **Автомобильная мойка высокого давления**

Поскольку вода может попасть в салон, не подносите наконечник форсунки близко к зазорам вокруг дверей или по периметру окон, и не направляйте форсунку непрерывно на эти области.

▪ **При пользовании автомобильной мойкой (автомобиль с интеллектуальной системой доступа и пуска без ключа)**

Если на ручку двери попадает влага, в то время как электронный ключ находится в радиусе действия, дверь может разблокироваться и снова заблокироваться несколько раз. В этом случае перед мойкой автомобиля выполните следующие процедуры:

- Поместите ключ на расстояние не менее 2 м или дальше от автомобиля во время мойки. (Следите за тем, чтобы ключ не был украден).
- Установите электронный ключ в режим энергосбережения элемента питания, чтобы отключить интеллектуальную систему входа и запуска. (→ Стр. 178)

▪ **Колеса и декоративные колпаки колес**

- Удаляйте любую грязь, используя нейтральное моющее средство.
- После сразу же смойте чистящее средство водой.
- Для защиты ЛКП от повреждения обязательно соблюдайте следующие меры предосторожности:
 - Не используйте кислотные, щелочные или абразивные чистящие средства.
 - Не используйте жесткие щетки.
 - Не используйте чистящее средство для мытья колес, когда они горячие (например, после поездок или стоянки в жаркую погоду).

▪ **Бамперы**

Не очищайте их с помощью абразивных чистящих средств.

▪ **Покрытые металлом части**

Если не удастся удалить грязь, очистите детали следующим образом:

- Используйте мягкую ткань, смоченную приблизительно 5% раствором нейтрального чистящего средства и воды, чтобы удалить грязь, а затем хорошо промойте водой.
- Вытрите поверхность сухой мягкой тканью, чтобы удалить оставшуюся влагу.
- Для удаления масляных загрязнений используйте спиртосодержащие влажные салфетки или аналогичное средство.

⚠ ПРЕДУПРЕЖДЕНИЕ

▪ **Во время мойки автомобиля**

Не используйте воду внутри моторного отсека. Это может привести к возгоранию электрических компонентов и т.д.

▪ **При очистке ветрового стекла**

(автомобиль с передними стеклоочистителями с датчиком дождя)

Установите переключатель стеклоочистителей в выключенное положение.

Если переключатель стеклоочистителей находится в режиме «AUTO», стеклоочистители могут неожиданно сработать в следующих ситуациях и стать причиной защемления кистей рук или других серьезных травм, а также привести к повреждению щеток

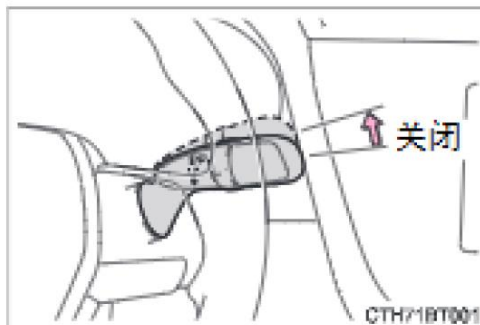

/Выкл./

стеклоочистителей:

- Когда до верхней части ветрового стекла, где находится датчик капель дождя, дотрагиваются рукой.
- Когда мокрую тряпку или подобный предмет подносят близко к датчику капель дождя.
- Если что-либо ударяется о ветровое стекло.
- Если вы непосредственно касаетесь корпуса датчика, или что-то ударяется о датчик капель дождя.

▪ **Меры предосторожности, касающиеся выхлопных труб**

Выхлопные трубы сильно нагреваются от проходящих по ним выхлопных газов.

При мойке автомобиля будьте внимательны и не прикасайтесь к выхлопным трубам, пока они не остынут в достаточной степени, в противном случае можно получить ожоги.

▪ **Меры предосторожности при обращении с задним бампером с системой контроля мертвых зон (при наличии)**

Если краска заднего бампера сколота или поцарапана, система может работать неправильно. Если это происходит, старайтесь не пользоваться системой и обратитесь к дилеру Toyota.

 **ВНИМАНИЕ**

- **Во избежание повреждения лакокрасочного покрытия и коррозии кузова и деталей (алюминиевых дисков и т.д.)**
 - Незамедлительно вымойте автомобиль в следующих случаях:
 - После поездки вблизи берега моря;
 - После поездки по дорогам, посыпанным солью;
 - Если окрашенная поверхность испачкана гудроном или древесной смолой;
 - Если на окрашенной поверхности имеются насекомые или пятна от насекомых или птиц;
 - После движения по местности, загрязненной сажей, жирной копотью, рудничной пылью, железными опилками или химическими веществами;
 - Если автомобиль сильно загрязнен пылью или грязью;
 - Если на окрашенную поверхность попали такие жидкости, как бензол или бензин.
 - Если краска сколота или поцарапана, следует как можно быстрее восстановить лакокрасочное покрытие.
 - Во избежание коррозии дисков устраните с них все загрязнения и храните в помещении с низкой влажностью, когда диски не используются.
- **Очистка внешних фонарей**
 - Мойте осторожно. Не используйте органические вещества и не трите жесткой щеткой.
Это может повредить поверхности фонарей.
 - Не наносите воск на поверхность фонарей.
Воск может вызвать повреждение рассеивателей.
- **При пользовании автоматической автомобильной мойки (автомобиль с передними стеклоочистителями с датчиком дождя)**

Установите переключатель стеклоочистителей в выключенное положение.
Если переключатель стеклоочистителей находится в режиме «AUTO», очистители могут сработать, что может привести к повреждению щеток стеклоочистителя

 **ВНИМАНИЕ****■ При использовании автомобильной мойки высокого давления**

- Во время мойки автомобиля не направляйте струю с высоким напором непосредственно на камеру или окружающий участок. Удар водой высокого давления может привести к неисправности устройства.
- Не направляйте струю воды непосредственно на радар, установленный за эмблемой. В противном случае возможно повреждение устройства.
- Не приближайте наконечник форсунки близко к пылезащитным чехлам (резиновые или пластмассовые кожухи), разъемам или к следующим деталям (они могут быть повреждены при контакте со струей воды под высоким напором):
 - Детали, связанные с силой сцепления колес с дорогой;
 - Детали рулевого управления;
 - Детали подвески;
 - Детали тормозной системы.
- Держите чистящую форсунку на удалении не менее 30 см от кузова автомобиля. В противном случае пластмассовые детали, такие как молдинги и бамперы, могут быть деформированы и повреждены. Кроме того, не удерживайте форсунку непрерывно в одном и том же месте.
- Не направляйте форсунку на нижнюю часть ветрового стекла непрерывно. Если вода попадет во впускное отверстие системы кондиционирования воздуха, расположенное рядом с нижней частью ветрового стекла, система кондиционирования воздуха может работать неправильно.
- Не мойте днище автомобиля с помощью аппарата высокого давления.

Очистка и защита салона автомобиля

Следующие процедуры помогут вам защитить салон автомобиля и сохранить его в отличном состоянии:

6

Защита салона автомобиля

- Удалите грязь и пыль, используя пылесос. Вытрите грязные поверхности с помощью мягкой ткани, смоченной теплой водой.
- Если не удастся удалить грязь, вытрите ее мягкой тканью, смоченной раствором примерно 1% нейтрального чистящего средства.
- Отожмите ткань и тщательно удалите оставшиеся следы моющего средства и воды.

Очистка зон с матовой металлической отделкой

- Удалите грязь с помощью мягкой ткани или синтетической замши, смоченной в растворе пищевой соды (бикарбонат натрия).
Используйте раствор приблизительно 9% пищевой соды, растворенной в воде.

Вытрите поверхность сухой мягкой тканью, чтобы удалить оставшуюся влагу.

Очистка кожаных поверхностей

- Удалите грязь и пыль, используя пылесос.
- Вытрите оставшуюся грязь и пыль мягкой тканью, смоченной раствором моющего средства.
Используйте разбавленный водный раствор с концентрацией около 5% нейтрального моющего средства для шерсти.
- Отожмите ткань и тщательно удалите все оставшиеся следы моющего средства.
- Вытрите поверхность сухой мягкой тканью, чтобы удалить оставшуюся влагу. Дайте коже высохнуть в проветриваемом и затененном месте.

Очистка поверхностей из искусственной кожи

- Удалите грязь и пыль, используя пылесос.
- Вытрите ее мягкой тканью, смоченной раствором примерно 1% нейтрального чистящего средства.
- Отожмите ткань и тщательно удалите оставшиеся следы моющего средства и воды.

■ Уход за кожаными поверхностями

Для того чтобы поддерживать салон автомобиля в хорошем состоянии, Toyota рекомендует выполнять чистку салона по крайней мере дважды в год.

■ Очистка ковриков

В продаже имеется несколько типов вспенивающихся средств. Для того чтобы нанести пену, используйте губку или щетку. Вотрите пену круговыми движениями. Не используйте воду. Протрите загрязненные поверхности и дайте им высохнуть. Превосходный результат достигается тогда, когда коврик во время чистки остается максимально сухим.

■ Ремни безопасности

Очищайте ремни слабым теплым мыльным раствором, используя ткань или губку. Периодически проверяйте ремни на износ, истирание или порезы.

ПРЕДУПРЕЖДЕНИЕ

■ Вода в автомобиле

- Не расплескивайте и не проливайте жидкость в салоне автомобиля. В противном случае можно повредить электрические компоненты и т.д., что приведет к неисправности или пожару.
- Следите за тем, чтобы вода не попадала на компоненты системы SRS или на проводку в салоне автомобиля (→ Стр. 36).
Неисправность электрической системы может стать причиной отказа или неправильного срабатывания подушек безопасности, что может привести к серьезной травме или смерти.

■ Чистка салона (особенно приборной панели)

Не используйте полировочный воск или полирующие чистящие средства. Приборная панель может отсвечивать в ветровом стекле, что затруднит водителю обзор и может привести к аварии, грозящей серьезными травмами или смертью.

 **ВНИМАНИЕ****■ Чистящие средства**

- Не используйте следующие типы чистящих средств, так как они могут вызвать обесцвечивание поверхностей салона автомобиля, появление полос или повреждение окрашенных поверхностей:
 - Зоны (кроме сидений и рулевого колеса): органические вещества, такие как бензол или бензин, растворы кислот или щелочей, красители и отбеливатели.
 - Сиденья: растворы кислот или щелочей (например, растворители, бензол и спирт).
 - Рулевое колесо: органические вещества, такие как растворитель, и чистящие средства, содержащие спирт.
- Не используйте полировочный воск или полирующие чистящие средства. Ими можно повредить поверхность приборной панели или окрашенные поверхности других деталей салона.

■ Меры по предотвращению повреждения кожаных поверхностей

Во избежание повреждения и ухудшения состояния кожаных поверхностей, соблюдайте следующие меры предосторожности:

- Сразу же удаляйте любую пыль и грязь с кожаных поверхностей.
- Не подвергайте автомобиль воздействию прямых солнечных лучей в течение длительного периода времени. Паркуйте автомобиль в затененном месте, особенно в летний период.
- Не помещайте на обивку предметы, изготовленные из винила, пластмассы или содержащие воск, так как они могут прилипнуть к кожаной поверхности при значительном нагревании салона автомобиля.

■ Вода на полу

Не мойте пол автомобиля водой.

Если вода будет контактировать с электрическими компонентами, расположенными над или под полом автомобиля, другие системы автомобиля, такие как аудиосистема, могут быть повреждены. Кроме того, вода может стать причиной коррозии кузова.

■ При очистке внутренней поверхности ветрового стекла (автомобиль с системой Toyota Safety Sense)

Не допускайте контакта средства для чистки стекла с объективом.

Кроме того, ничем не касайтесь объектива (→ Стр. 279).

■ Очистка заднего стекла изнутри

- Для очистки заднего стекла не используйте очиститель для стекол, так как это может вызвать повреждение проводов нагревательного элемента обогревателя заднего стекла или антенны. Для того, чтобы осторожно очистить стекло, используйте мягкую ткань, смоченную теплой водой. Вытирайте стекло в направлении, параллельном расположению проводов нагревательного элемента и антенны.
- Следите за тем, чтобы не поцарапать и не повредить провода обогревателя или антенну.

Требования по техническому обслуживанию

Для безопасного и экономичного вождения большое значение имеют ежедневный уход и регулярное техническое обслуживание автомобиля. Toyota рекомендует следующее техническое обслуживание вашей машины.

Плановое техническое обслуживание

- Плановое техническое обслуживание должно выполняться через определенные интервалы времени в соответствии с графиком технического обслуживания.

Период времени, по истечении которого производится плановое техническое обслуживание, определяется показаниями одометра либо датой, определенной в графике выполнения работ по техническому обслуживанию — в зависимости от того, что наступит раньше.

Интервалы между работами по техническому обслуживанию должны быть одинаковыми.

- Куда обращаться за выполнением работ по техническому обслуживанию?

Для проведения работ по техническому обслуживанию, а также техническому осмотру и ремонту автомобиля лучше всего обратиться к местному дилеру Toyota.

Технические специалисты Toyota хорошо обучены и получают новейшую информацию по обслуживанию автомобилей из технических бюллетеней, рекомендаций и программ профессионального обучения для дилеров. Они изучают автомобиль не во время обслуживания вашего автомобиля, а проходят специальный курс обучения Toyota. Поэтому мы рекомендуем, чтобы техническое обслуживание проводилось именно ими.

Ваш дилер Toyota вложил большие денежные средства в специальные инструменты и техническое оборудование Toyota. Это делает работу более качественной и экономичной.

Отдел технического обслуживания дилера Toyota выполнит любое плановое техническое обслуживание вашего автомобиля надежно и экономично.

Резиновые шланги (для систем охлаждения и обогрева, тормозной и топливной системы) должны проверяться квалифицированными специалистами в соответствии с графиком технического обслуживания Toyota.

Резиновые шланги являются чрезвычайно важными элементами технического обслуживания. При любом ухудшении состояния или повреждении шлангов их следует незамедлительно заменять. Обратите внимание, что резиновые шланги ухудшаются со временем, что приводит к разбуханию, перетиранию или образованию трещин.

Самостоятельное техническое обслуживание

Можно ли самостоятельно проводить техническое обслуживание?

Многие операции технического обслуживания легко выполняются владельцем при наличии небольших навыков обращения с техникой и при наличии нескольких основных автомобильных инструментов. В данном разделе представлены простые инструкции по самостоятельному выполнению технического обслуживания.

Помните, однако, что некоторые задачи по техническому обслуживанию требуют использования специальных инструментов и навыков. Эти операции должны выполняться квалифицированными техническими специалистами. Даже если вы являетесь опытным механиком, мы рекомендуем, чтобы работы по ремонту и техническому обслуживанию автомобиля выполнялись дилером Toyota, который будет вести учет технического обслуживания вашего автомобиля. Эти записи могут оказаться полезными в случае необходимости проведения гарантийного обслуживания.

■ Нуждается ли ваш автомобиль в ремонте?

Будьте внимательны к изменениям в характере работы, необычным звукам и визуальным предупреждениям, которые сигнализируют о необходимости обслуживания автомобиля. Ниже указаны некоторые важные признаки:

- Двигатель не заводится, работает с перебоями или гудит;
- Заметная потеря мощности;
- Необычные звуки в двигателе;
- Под автомобилем видны следы утечки жидкости (однако стекание капель в результате работы системы кондиционирования воздуха — это нормальное явление).
- Изменение звука выхлопа (может сигнализировать об утечке опасного угарного газа. Ведите машину с опущенными стеклами и незамедлительно проверьте выхлопную систему).
- Заметно спущенные шины, чрезмерный визг шин при прохождении поворотов, неравномерный износ шин.
- При движении по ровной дороге автомобиль уводит в одну сторону.
- Необычные звуки, связанные с работой подвески.
- Ухудшение эффективности торможения, мягкая педаль тормоза, при нажатии педаль «утапливается» почти до пола, при торможении автомобиль уводит в одну сторону.
- Температура охлаждающей жидкости двигателя постоянно превышает нормальное значение.

Если вы заметили любой из этих признаков, как можно быстрее обратитесь к дилеру Toyota. Возможно, ваш автомобиль нуждается в регулировке или ремонте.

ПРЕДУПРЕЖДЕНИЕ

■ Если автомобиль обслуживается неправильно

Неправильное техническое обслуживание может привести к серьезному повреждению автомобиля и, возможно, к серьезной травме или смерти.

■ Важная информация об охране здоровья и безопасности

В клеммах, контактах и связанных с ними деталях аккумуляторной батареи содержится свинец и соединения свинца, которые могут вызвать повреждение головного мозга. После работы с этими деталями обязательно помойте руки (→ Стр. 424).

Плановое техническое обслуживание

Выполняйте техническое обслуживание автомобиля в соответствии с графиком:

Требования к графику технического обслуживания

Ваш автомобиль требуется обслуживать в соответствии с обычным графиком технического обслуживания. (См. «График технического обслуживания»).



Если ваш автомобиль эксплуатируется преимущественно в одном или нескольких специальных режимах, указанных ниже, некоторые пункты графика технического обслуживания следует выполнять чаще для поддержания исправного состояния автомобиля. (См. «График дополнительного технического обслуживания»).

<p>А. Дорожные условия</p> <ol style="list-style-type: none"> 1. Движение по ухабистым, грязным или покрытым талым снегом дорогам. 2. Эксплуатация на пыльных дорогах (дороги в местах с низким процентом мощения либо в местах, где часто образуются облака пыли и сухой воздух). 	<p>В. Условия движения</p> <ol style="list-style-type: none"> 1. Сильно нагруженный автомобиль (например, использование багажника на крыше автомобиля и т.п.). 2. Частые короткие поездки на расстояние менее 8 км при наружной температуре ниже нуля градусов (температура двигателя не достигнет нормальной температуры). 3. Продолжительная работа на холостом ходу и/или длительные поездки на малой скорости, например, если автомобиль используется в качестве патрульного, специального/личного автомобиля (такси или для доставки товаров на дом). 4. Постоянное движение на высокой скорости (80% или более от максимально возможной скорости автомобиля) в течение более 2 часов.
---	--

График технического обслуживания

Операции технического обслуживания: П = Проверка, исправление, очистка или замена согласно необходимости
З = Заменить, отрегулировать или смазать

6

Техническое обслуживание и уход за автомобилем

№	Список работ	км	1 000	10 000	20 000	30 000	40 000	50 000
		мес	1	12	24	36	48	60
1	Приводные ремни				П		П	
2	Моторное масло, масляный фильтр двигателя	3	3	3	3	3	3	3
3	Система охлаждения и обогрева ¹				П		П	П
4	Охлаждающая жидкость ²	П					П	
5	Выхлопные трубы и крепления				П		П	
6	Свечи зажигания							
7	Аккумуляторная батарея ³			П	П	П	П	П
8	Топливный фильтр							
9	Воздушный фильтр				П		З	
10	Крышка топливного бака, топливопроводы, клапан давления паров топлива						П	
11	Адсорбер паров топлива						П	
12	Фиксация напольного коврика водителя	П	П	П	П	П	П	П
13	Педаль тормоза	П	П	П	П	П	П	П
14	Тормозные колодки и тормозные диски			П	П	П	П	П
15	Тормозная жидкость	П	П	П	П	П	З	П
16	Трубки и шланги тормозной системы	П			П		П	
17	Вакуумный насос усилителя тормозной системы							
18	Рулевое колесо, привод и редуктор рулевого управления				П		П	
19	Пыльники приводных валов				П		П	
20	Шаровые шарниры и пыльники подвески				П		П	
21	Жидкость для автоматической трансмиссии (в том числе для переднего дифференциала)						П	
22	Шланги, трубки и соединения маслоохладителя для автоматической трансмиссии***						П	
23	Передняя и задняя подвески				П		П	
24	Шины и давление в шинах	П	П	П	П	П	П	П
25	Световые приборы, сигналы, стеклоочистители и омыватели	П	П	П	П	П	П	П
26	Фильтр кондиционера		З	З	З	З	З	З

Операции технического обслуживания:

П = Проверка, исправление, очистка или замена согласно необходимости

З = Заменить, отрегулировать или смазать

№	Список работ	км	60 000	70 000	80 000	90 000	100 000
		мес	72	84	96	108	120
1	Приводные ремни		П		П		П
2	Моторное масло, масляный фильтр двигателя		З	З	З	З	З
3	Система охлаждения и обогрева ¹		П	П	П	П	П
4	Охлаждающая жидкость ²				П		
5	Выхлопные трубы и крепления		П		П		П
6	Свечи зажигания						З
7	Аккумуляторная батарея ³		П	П	П	П	П
8	Топливный фильтр				З		
9	Воздушный фильтр		П		З		П
10	Крышка топливного бака, топливопроводы, клапан давления паров топлива			П			П
11	Адсорбер паров топлива				П		
12	Фиксация напольного коврика водителя		П	П	П	П	П
13	Педаль тормоза		П	П	П	П	П
14	Тормозные колодки и тормозные диски		П	П	П	П	П
15	Тормозная жидкость		П	П	З	П	П
16	Трубки и шланги тормозной системы		П		П		П
17	Вакуумный насос усилителя тормозной системы						
18	Рулевое колесо, привод и редуктор рулевого управления		П		П		П
19	Пыльники приводных валов		П		П		П
20	Шаровые шарниры и пыльники подвески		П		П		П
21	Жидкость для автоматической трансмиссии (в том числе для переднего дифференциала)				П		
22	Шланги, трубки и соединения маслоохладителя для автоматической трансмиссии ^{***}				П		
23	Передняя и задняя подвески		П		П		П
24	Шины и давление в шинах		П	П	П	П	П
25	Световые приборы, сигналы, стеклоочистители и омыватели		П	П	П	П	П
26	Фильтр кондиционера		З	З	З	З	З

ПРИМЕЧАНИЕ:

Вакуумный насос усилителя тормозной системы - Замена каждые 120 мес.** Замена каждые 200000км** / Проверка каждые 200000км***

* - для ASV70 (2AR-FE)

** - для ASV71 (6AR-FSE)

*** - для GSV70 (2GR-FKS)

1 - проверка чистоты радиатора, очистка при необходимости, проверка соединения шлангов на предмет правильного расположения, отсутствия коррозии и т.п.

2 - в качестве охлаждающей жидкости используйте только "Toyota Super Long Life Coolant", либо ее аналог.

3 - проверка зарядки, состояния клемм, целостность корпуса

График дополнительного технического обслуживания

В приведенной ниже таблице указаны узлы, которые при определенных условиях эксплуатации автомобиля требуют более частого технического обслуживания по сравнению с обычным графиком технического обслуживания (описание см. в разделе «Требования к графику технического обслуживания»).

А-1: Движение по ухабистым, грязным или покрытым талым снегом дорогам	
Проверка* тормозных колодок и дисков	Каждые 5 000 км или 6 месяцев
Проверка* трубопроводов и шлангов тормозной системы	Каждые 10 000 км или 12 месяцев
Проверка* рулевого колеса, рулевого привода и коробки рулевого механизма	Каждые 5 000 км или 12 месяцев
Проверка* ступиц приводных валов	Каждые 10 000 км или 12 месяцев
Проверка* шаровых опор подвески и пылезащитных чехлов	Каждые 10 000 км или 12 месяцев
Проверка* передней и задней подвесок	Каждые 10 000 км или 12 месяцев
Затяжка болтов и гаек на шасси и кузове <<См. Примечание.>>	Каждые 10 000 км или 12 месяцев

*: Исправить или заменить согласно необходимости.

А-2: Эксплуатация на пыльных дорогах (дороги в местах с низким процентом мощения либо в местах, где часто образуются облака пыли и сухой воздух)	
Замена моторного масла	Каждые 5 000 км или 6 месяцев
Замена масляного фильтра двигателя	Каждые 5 000 км или 6 месяцев
Проверка* или замена фильтрующего элемента воздушного фильтра	I: Каждые 2 500 км или 3 месяца R: Каждые 20 000 км или 24 месяцев
Проверка* тормозных колодок и дисков	Каждые 5 000 км или 3 месяца
Замена фильтра системы кондиционирования воздуха	Каждые 10 000 км
В-1: Сильно нагруженный автомобиль (например, использование багажника на крыше автомобиля и т.п.)	
Замена моторного масла	Каждые 5 000 км или 6 месяцев
Замена масляного фильтра двигателя	Каждые 5 000 км или 6 месяцев
Проверка* тормозных колодок и дисков	Каждые 5 000 км или 6 месяца
Проверка* или замена рабочей жидкости автоматической коробки передач (включая передний дифференциал)	I: Каждые 40 000 км или 24 месяца R: Каждые 80 000 км или 48 месяцев
Проверка* передней и задней подвесок	Каждые 10 000 км или 6 месяцев
Затяжка болтов и гаек на шасси и кузове <<См. примечание>>	Каждые 10 000 км или 6 месяцев

*: Исправить или заменить согласно необходимости.

В-2: Частые короткие поездки на расстояние менее 8 км при наружной температуре ниже нуля градусов (температура двигателя не достигает нормальной температуры)	
Замена моторного масла	Каждые 5 000 км или 6 месяцев
<input type="checkbox"/> Замена масляного фильтра двигателя	Каждые 5 000 км или 6 месяцев
В-3: Продолжительная работа на холостом ходу и/или длительные поездки на малой скорости (например, если автомобиль используется в качестве патрульного, специального/личного автомобиля, такси или для доставки товаров на дом)	
Замена моторного масла	Каждые 5 000 км или 6 месяцев
Замена масляного фильтра двигателя	Каждые 5 000 км или 6 месяцев
Проверка* тормозных колодок и дисков	Каждые 5 000 км или 3 месяца
Проверка* или замена рабочей жидкости автоматической коробки передач (включая передний дифференциал)	I: Каждые 40 000 км или 24 месяца R: Каждые 80 000 км или 48 месяцев
В-4: Постоянное движение на высокой скорости (80% или более от максимальной возможной скорости автомобиля) в течение более 2 часов	
Проверка* или замена рабочей жидкости автоматической коробки передач (включая передний дифференциал)	I: Каждые 40 000 км или 24 месяца R: Каждые 80 000 км или 48 месяцев

*: Исправить или заменить согласно необходимости.

ПРИМЕЧАНИЕ:

Применимо для болтов крепления сидений, крепежных болтов элементов подрамника передней и задней подвесок.

Меры предосторожности при самостоятельном техническом обслуживании

Если вы выполняете техническое обслуживание автомобиля самостоятельно, в точности следуйте указаниям, представленным в данных разделах.

Элементы	Детали и инструменты
Состояние аккумуляторной батареи (→ Стр. 424)	<ul style="list-style-type: none"> • Теплая вода • Пищевая сода • Смазка • Обычный гаечный ключ (для болтов контактных зажимов) • Дистиллированная вода
Уровень охлаждающей жидкости двигателя (→ Стр. 423)	<ul style="list-style-type: none"> • «Toyota Super Long Life Coolant» (Охлаждающая жидкость особо длительного действия Toyota), либо идентичная по качеству жидкость, изготовленная на основе этиленгликоля по технологии гибридных органических кислот, с продолжительным сроком службы и не содержащая аминов, нитратов и боратов • «Toyota Super Long Life Coolant» (Охлаждающая жидкость особо длительного действия Toyota) представляет собой смесь из 50% охлаждающей жидкости и 50%
Уровень моторного масла (→ Стр. 420)	<ul style="list-style-type: none"> • Моторное масло • Тканевое или бумажное полотенце • Воронка (используется только для добавления моторного масла)
Предохранители (→ Стр. 454)	<ul style="list-style-type: none"> • Предохранитель с идентичным номиналом тока
Лампы фонарей (→ Стр. 457)	<ul style="list-style-type: none"> • Лампа с идентичным номером и номинальной мощностью, что и оригинал • Плоская отвертка • Гаечный ключ
Радиатор и конденсатор (→ Стр. 424)	—
Давление в шинах (→ Стр. 443)	<ul style="list-style-type: none"> • Манометр давления в шинах • Источник сжатого воздуха
Жидкость омывателя (→ Стр. 427)	<ul style="list-style-type: none"> • Вода или жидкость омывателя, содержащая антифриз (для эксплуатации в зимних условиях) • Воронка (используется только для добавления воды)

▲ ПРЕДУПРЕЖДЕНИЕ

В моторном отсеке находится множество механизмов и рабочих жидкостей, которые могут неожиданно вырваться наружу, нагреться или наэлектризоваться. Во избежание серьезной или смертельной травмы необходимо соблюдать следующие меры предосторожности.

■ Во время работы в моторном отсеке

- Не подносите близко к работающему вентилятору и ремню привода двигателя руки, одежду и инструменты.
- Сразу после окончания поездки не прикасайтесь к двигателю, радиатору, выпускному коллектору и т.д., так как они могут быть горячими. Масло и прочие рабочие жидкости также могут быть горячими.
- Не оставляйте в моторном отсеке легковоспламеняющиеся предметы, например, бумагу и тряпки.
- Не курите, не допускайте образования искр и не подносите открытый огонь к топливу или аккумуляторной батарее. Пары топлива и аккумуляторной батареи огнеопасны.
- При работе с аккумуляторной батареей соблюдайте особую осторожность. Она содержит ядовитую и едкую серную кислоту.
- Будьте осторожны, так как тормозная жидкость может повредить руки или глаза, а также окрашенные поверхности. Если рабочая жидкость попала на руки или в глаза, незамедлительно промойте пораженный участок чистой водой.

Если после этого неприятные ощущения не исчезнут, обратитесь к врачу.

■ При работе вблизи электрического вентилятора системы охлаждения или решетки радиатора

Автомобили без интеллектуальной системы входа и запуска:

Убедитесь, что переключатель двигателя выключен. Если переключатель двигателя находится в положении «ON», при включенной системе кондиционирования воздуха и/или высокой температуре охлаждающей жидкости электрический вентилятор системы охлаждения может включиться автоматически. (→ Стр. 424)

Автомобили с интеллектуальной системой входа и запуска:

Убедитесь, что переключатель двигателя выключен. Если переключатель двигателя находится в режиме «IGNITION ON», при включенной системе кондиционирования воздуха и/или высокой температуре охлаждающей жидкости электрический вентилятор системы охлаждения может включиться автоматически. (→ Стр. 424)

■ Защитные очки

Во время проведения работ по техническому обслуживанию автомобиля надевайте защитные очки для защиты глаз от случайного попадания посторонних предметов, рабочих жидкостей и т.д.

 **ВНИМАНИЕ**

- **Если вы снимаете фильтрующий элемент воздушного фильтра**
Управление автомобилем без фильтрующего элемента воздушного фильтра может стать причиной преждевременного износа двигателя из-за пыли, содержащейся в воздухе.
- **При низком или повышенном уровне рабочей жидкости**
Уровень тормозной жидкости может слегка понизиться при износе тормозных колодок; несколько пониженный уровень тормозной жидкости или повышенный уровень электролита в аккумуляторной батарее — это нормально.
Если требуется частый долив жидкости, это может означать наличие серьезной неполадки.

Капот

Для того чтобы открыть капот, разблокируйте замок в салоне автомобиля.

1 Потяните за рычаг разблокировки капота.

Капот слегка откроется.

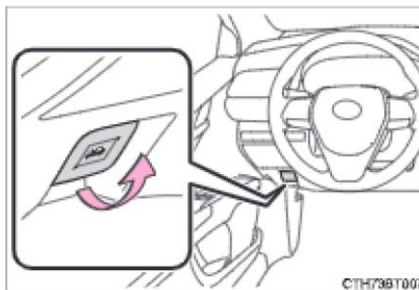

2 Потяните рычаг вспомогательной защелки вверх и поднимите капот.

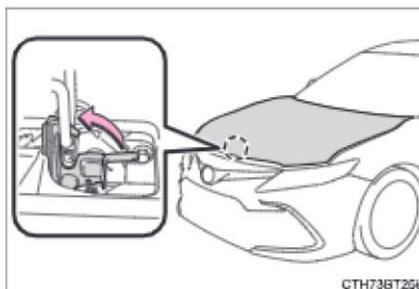

■ **Предупреждающий сигнал зуммера при открытом капоте**

Если автомобиль достигает скорости 5 км/ч, мигает главная сигнальная лампа и звучит зуммер, указывая на то, что капот закрыт не полностью.

⚠ ПРЕДУПРЕЖДЕНИЕ

■ **Проверка перед началом поездки**

Проверьте, чтобы капот был полностью закрыт и заперт.

Если капот не заперт как следует, во время движения он может открыться, что может стать причиной аварии и привести к серьезной травме или смерти.

Установка напольного домкрата

При использовании напольного домкрата следуйте инструкциям, перечисленным в руководстве к домкрату, и выполняйте всю работу безопасным образом. Для того, чтобы приподнять автомобиль с помощью напольного домкрата, инструмент необходимо правильно установить. Неправильная установка домкрата может привести к повреждению автомобиля или к травмам.

Спереди

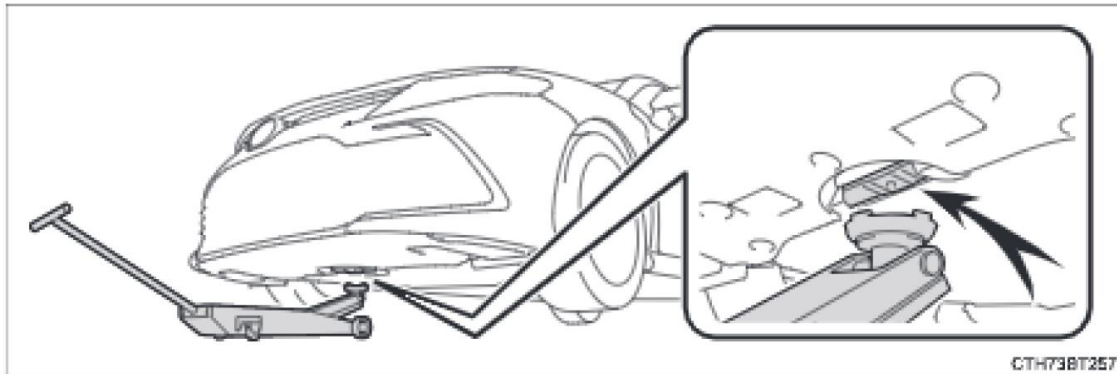

Сзади

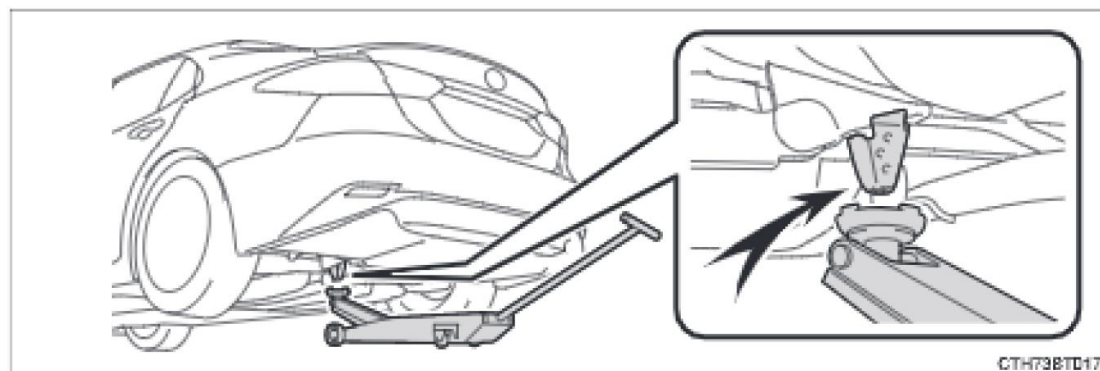

Моторный отсек

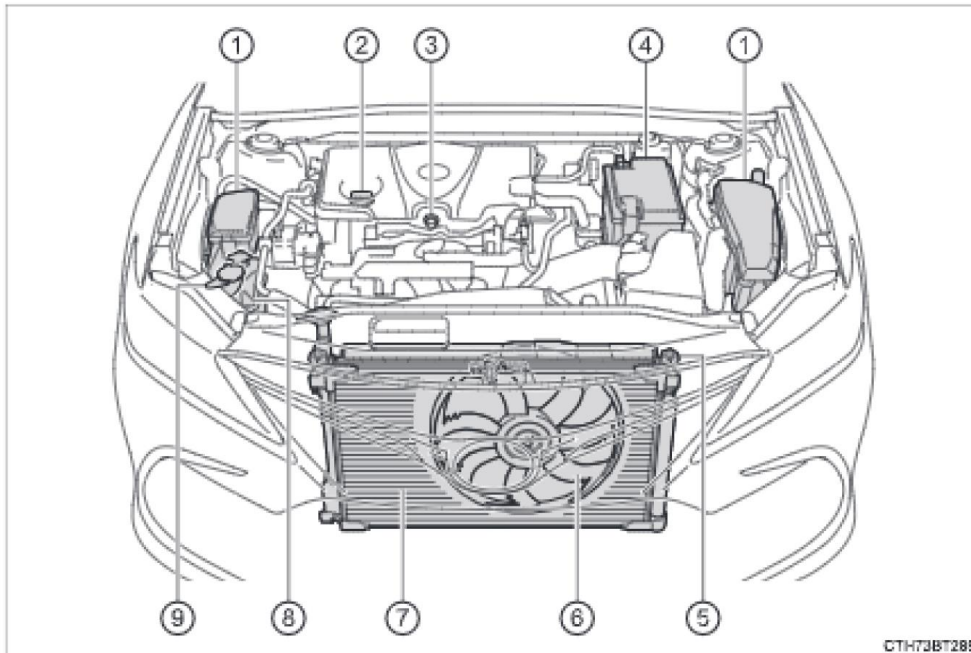

- | | |
|---|--|
| (1) Блоки предохранителей (при наличии) (→ Стр. 454) | (5) Радиатор (→ Стр. 424) |
| (2) Крышка маслозаливной горловины двигателя (→ Стр. 421) | (6) Электрический вентилятор системы охлаждения |
| (3) Щуп для измерения уровня моторного масла (→ Стр. 420) | (7) Конденсатор (→ Стр. 424) |
| (4) Аккумуляторная батарея (→ Стр. 424) | (8) Расширительный бачок охлаждающей жидкости двигателя (→ Стр. 423) |
| | (9) Бачок жидкости омывателя (→ Стр. 427) |

Моторное масло

Когда двигатель достигнет рабочей температуры и будет выключен, проверьте уровень моторного масла с помощью щупа.

Проверка моторного масла

1 Припаркуйте автомобиль на ровной поверхности. После прогрева двигателя выключите его и подождите более 5 минут для того, чтобы масло стекло вниз двигателя.

2 Вытащите щуп для проверки масла в двигателе, держа под концом щупа тряпку.

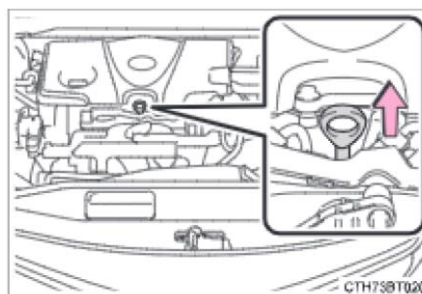

3 Начисто вытрите щуп.

4 Вставьте щуп обратно, до упора.

5 Держа тряпку под концом щупа, вытащите его и проверьте уровень масла.

- (1) Низкий
- (2) Обычный
- (3) Высокий

Форма щупа может отличаться в зависимости от типа автомобиля или двигателя.

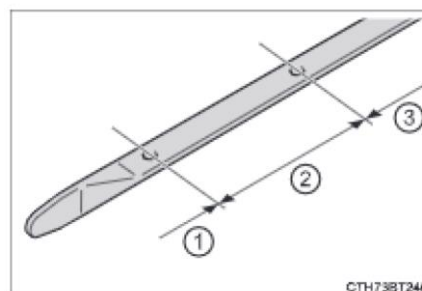

6 Вытрите щуп и вставьте его обратно до упора.

▪ Долив моторного масла

Если уровень моторного масла находится ниже или около нижней отметки, необходимо долить масло такого же типа, которое залито в двигатель.

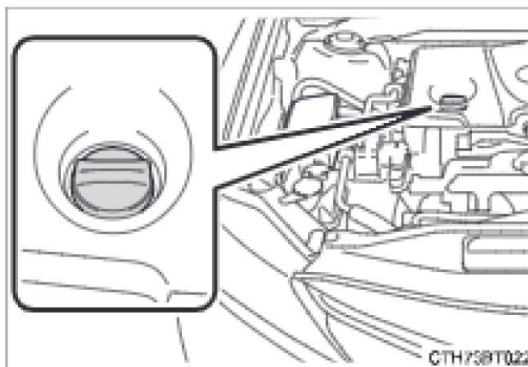

Убедитесь, что добавляемое масло идентично типу масла в двигателе, и подготовьте все необходимое для долива масла.

Выбор моторного масла	→ Стр. 535
Количество масла (Низкий → Полный)	1,5 л
Приспособления	Чистая воронка

- 1 Снимите крышку маслозаливной горловины, повернув ее против часовой стрелки.
- 2 Медленно добавляйте моторное масло, проверяя его уровень с помощью щупа.
- 3 Установите крышку маслозаливной горловины, повернув ее по часовой стрелке.

■ Расход моторного масла

Определенное количество моторного масла будет расходоваться во время движения. В следующих ситуациях расход масла может увеличиться и потребуются добавить моторное масло во время межсервисных интервалов.

- Когда двигатель новый (например, сразу после приобретения автомобиля или после замены двигателя).
- Если используется масло низкого качества или неподходящей вязкости.
- Во время движения при высоких оборотах двигателя или с большой нагрузкой либо во время частых ускорений или замедлений.
- При работе двигателя на холостом ходу длительное время или во время частого движения в плотном транспортном потоке.

ПРЕДУПРЕЖДЕНИЕ

Отработанное моторное масло

- Отработанное моторное масло содержит потенциально опасные загрязняющие вещества, которые могут вызвать повреждения кожи, например, воспаление и рак кожи. Поэтому старайтесь избегать частых или продолжительных контактов масла с кожей. Для того чтобы удалить моторное масло с кожи, тщательно промойте ее водой с мылом.
- Утилизируйте отработанное моторное масло и фильтры только безопасным и соответствующим способом. Не утилизируйте отработанное моторное масло и фильтры в бытовой мусор, коллекторы или на землю. Информацию об утилизации и переработке отработанного масла можно получить у авторизованного дилера Toyota, в сервисном центре или в магазине запасных частей.
- Не оставляйте отработанное моторное масло в местах, доступных для детей.

ВНИМАНИЕ

■ Во избежание серьезных повреждений двигателя

Регулярно проверяйте уровень масла.

■ При замене моторного масла

- Будьте осторожны, не проливайте моторное масло на другие части автомобиля.
- Не заливайте слишком много масла. Это может привести к повреждению двигателя.
- Проверяйте уровень моторного масла с помощью щупа при каждой заправке автомобиля маслом.
- Убедитесь, что крышка маслозаливной горловины двигателя плотно затянута.

■ Если масло пролилось на кожух двигателя

Во избежание повреждения кожуха двигателя как можно скорее удалите моторное масло с кожуха с помощью нейтрального моющего средства.

Не используйте органические растворители, такие как очиститель тормозов.

Охлаждающая жидкость двигателя

Уровень охлаждающей жидкости считается нормальным, если на холодном двигателе он находится между линиями «F» и «L», расположенными на расширительном бачке

- (1) Крышка расширительного бачка
- (2) Линия «F»
- (3) Линия «L»

Если уровень находится на линии «L» или ниже нее, добавьте в бачок охлаждающую жидкость до линии F (→ Стр. 515).

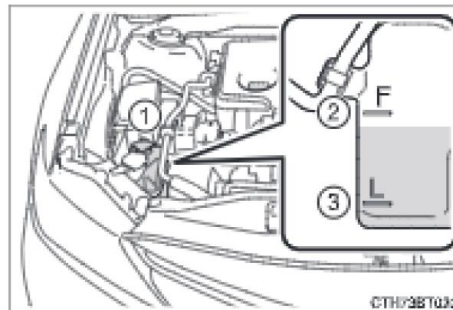

- **Выбор охлаждающей жидкости**

В качестве охлаждающей жидкости двигателя используйте только «Toyota Super Long Life Coolant» (охлаждающая жидкость особо длительного действия Toyota) либо идентичную ей по качеству охлаждающую жидкость, изготовленную на основе этиленгликоля по технологии гибридных органических кислот, с продолжительным сроком службы и не содержащую силикатов, аминов, нитритов и боратов.

«Toyota Super Long Life Coolant» (охлаждающая жидкость особо длительного действия Toyota) представляет собой смесь 50% охлаждающей жидкости и 50% деионизированной воды. (минимальная температура: -35 °C)

Для получения дополнительных сведений об охлаждающей жидкости двигателя обратитесь к дилеру Toyota.

- **Если уровень охлаждающей жидкости снижается вскоре после долива**

Визуально проверьте радиатор, шланги, крышки расширительного бачка охлаждающей жидкости, сливной кран и насос системы охлаждения.

Если не удастся обнаружить утечку, обратитесь к дилеру Toyota для проверки крышки и утечек жидкости из системы охлаждения

⚠ ПРЕДУПРЕЖДЕНИЕ

- **Когда двигатель горячий**

Не снимайте крышку расширительного бачка охлаждающей жидкости двигателя или крышку радиатора.

Система охлаждения может находиться под давлением, и, если снять крышку, горячая охлаждающая жидкость может вырваться наружу, вызвав серьезные травмы (например, ожоги).

⚠ ВНИМАНИЕ

- **При добавлении охлаждающей жидкости**

В качестве охлаждающей жидкости нельзя использовать в чистом виде ни обычную воду, ни антифриз. Должное охлаждение, смазку и защиту от коррозии обеспечивает только правильно подобранная смесь антифриза и воды. Обязательно внимательно ознакомьтесь с информацией на этикетке емкости с антифризом или охлаждающей жидкостью.

- **Если вы пролили охлаждающую жидкость**

Не забывайте смыть ее водой, чтобы она не повредила детали или лакокрасочное покрытие.

Радиатор и конденсатор

Проверьте радиатор и конденсатор и удалите из них посторонние предметы. Если какая-либо из указанных выше деталей оказалась слишком грязной или вы не уверены в их состоянии, проверьте автомобиль у дилера Toyota.

⚠ ПРЕДУПРЕЖДЕНИЕ

■ Когда двигатель горячий

Не прикасайтесь к радиатору или конденсатору, поскольку они могут быть горячими и прикосновение к ним может вызвать серьезные травмы, например, ожоги.

Аккумуляторная батарея

Проверьте аккумуляторную батарею следующим образом.

■ Внешний вид аккумуляторной батареи

Убедитесь, что клеммы аккумуляторной батареи не подверглись воздействию коррозии, отсутствуют ослабленные соединения, трещины или ослабленные хомуты.

- (1) Клеммы
- (2) Прижим

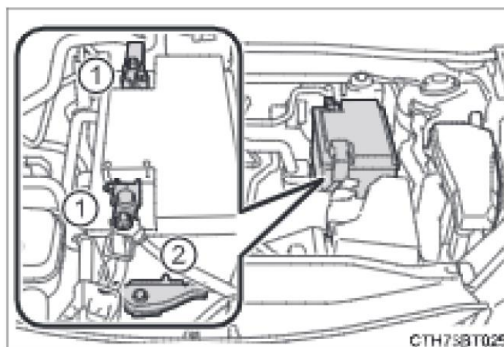

■ Проверка уровня электролита

Проверьте, что уровень электролита находится выше линии «LOWER LEVEL».

- (1) Линия «LOWER LEVEL»

Если уровень электролита находится на линии «LOWER LEVEL» или ниже, долейте дистиллированную воду.

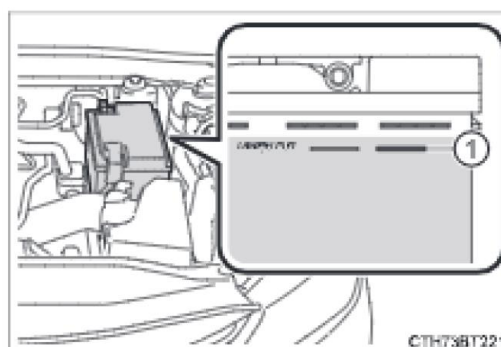

▪ Долив дистиллированной воды

- 1 Снимите вентиляционную заглушку.
- 2 Долейте дистиллированную воду.

Если сложно разглядеть уровень электролита, проверьте его, посмотрев непосредственно внутрь элемента.

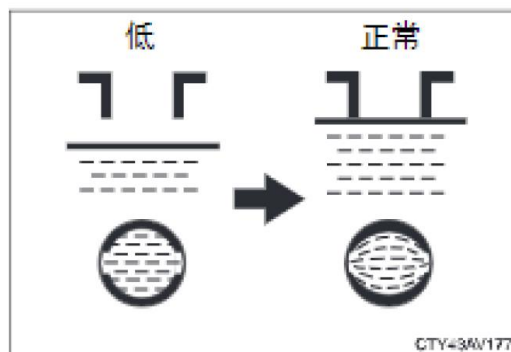

/Низкий/ /Норма/

- 3 Вставьте вентиляционную заглушку на место и плотно закройте ее.

▪ Перед подзарядкой

Во время подзарядки аккумуляторной батареи из нее выделяется легко воспламеняющийся и взрывоопасный водород. Поэтому, прежде чем начинать подзарядку, обратите внимание на следующее:

- Если подзаряжаемая аккумуляторная батарея не снята с автомобиля, не забудьте отсоединить заземляющий провод.
- Прежде чем подключать и отсоединять провода зарядного устройства от аккумуляторной батареи, убедитесь, что переключатель питания зарядного устройства выключен.

▪ После подзарядки/повторного подключения аккумуляторной батареи (автомобили с интеллектуальной системой входа и запуска)

- Разблокировка дверей с помощью интеллектуальной системы доступа и пуска без ключа может быть невозможна сразу после повторного подключения аккумуляторной батареи. В этом случае заблокируйте/разблокируйте двери с помощью беспроводного пульта дистанционного управления или механического ключа.
- Запустите двигатель при переключателе двигателя в режиме «ACCESSORY». Двигатель может не запуститься, когда переключатель двигателя выключен. Однако со второй попытки двигатель заработает нормально.
- Режим переключателя двигателя записывается автомобилем. Если аккумуляторная батарея подключается повторно, автомобиль вернет режим переключателя двигателя в то состояние, которое было перед отсоединением аккумуляторной батареи. Обязательно выключайте двигатель перед отсоединением аккумуляторной батареи. Будьте особенно осторожны при подключении аккумуляторной батареи, если неизвестен режим, в котором находился замок запуска двигателя до того, как аккумуляторная батарея разрядилась.

Если даже после нескольких попыток система не запускается, обратитесь к дилеру Toyota.

⚠ ПРЕДУПРЕЖДЕНИЕ**■ Химические вещества в аккумуляторной батарее**

В аккумуляторных батареях содержится ядовитая, едкая серная кислота; из них может выделяться легко воспламеняющийся и взрывоопасный водород. Для того чтобы снизить риск получения серьезных или смертельных травм, при работе с аккумуляторной батареей или рядом с ней соблюдайте следующие меры предосторожности:

- При прикосновении инструментов к клеммам аккумуляторной батареи старайтесь не допускать возникновения искр.
- Не курите и не зажигайте спички вблизи аккумуляторной батареи.
- Избегайте контакта с глазами, кожей и одеждой.
- Запрещается вдыхать или глотать электролит.
- При проведении работ вблизи аккумуляторной батареи надевайте защитные очки.
- Не подпускайте детей близко к аккумуляторной батарее.

■ Безопасное место для зарядки аккумуляторной батареи

Зарядку аккумуляторной батареи всегда проводите на открытом воздухе. Не заряжайте аккумуляторную батарею в гараже или в закрытом помещении с недостаточной вентиляцией.

■ Экстренные меры в отношении электролита

- При попадании электролита в глаза
Промойте глаза чистой водой в течение как минимум 15 минут и затем незамедлительно обратитесь к врачу. По возможности продолжайте смачивать глаза влажной губкой или тканью по пути следования в ближайшее медицинское учреждение.
- При попадании электролита на кожу
Тщательно вымойте поврежденный участок кожи водой. Если вы почувствовали жжение или боль, незамедлительно обратитесь к врачу.
- При попадании электролита на одежду
Возможно просачивание электролита через ткань на кожу. В этом случае незамедлительно снимите одежду и при необходимости выполните описанные выше действия.
- Если вы случайно проглотили электролит

Выпейте большое количество воды или молока. Затем незамедлительно вызовите скорую медицинскую помощь.

■ При отсоединении аккумуляторной батареи

Не отсоединяйте отрицательную (-) клемму сбоку кузова. Отсоединенная отрицательная (-) клемма может коснуться положительной (+) клеммы, что может быть причиной короткого замыкания и привести к серьезной травме или смерти.

⚠ ВНИМАНИЕ

- **Во время подзарядки аккумуляторной батареи**
Запрещается заряжать аккумуляторную батарею при работающем двигателе. Также убедитесь, что все дополнительные устройства выключены.
- **При добавлении дистиллированной воды**
Не допускайте перелива. Вода из аккумуляторной батареи при попадании на металлическую поверхность может вызвать коррозию.

Жидкость омывателя

Долейте жидкость омывателя, если ее уровень находится на отметке «LOW».

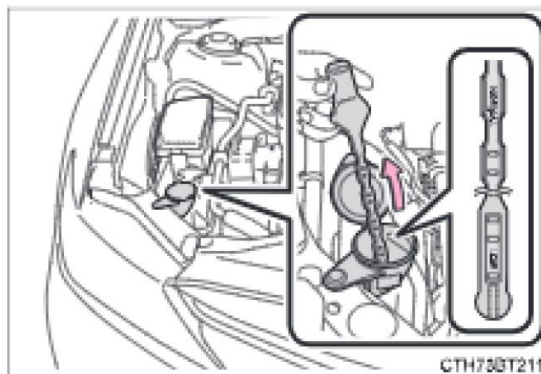

■ **Использование указателя уровня жидкости**

Уровень жидкости омывателя можно проверить по положению уровня на закрытых жидкостью отверстиях в указателе.

Если уровень опустился ниже второго отверстия снизу (положение «LOW»), долейте жидкость омывателя.



/Текущий уровень жидкости/

 **ПРЕДУПРЕЖДЕНИЕ**

■ **При добавлении жидкости омывателя**

Не следует добавлять жидкость в бачок омывателя, если двигатель не успел остыть или работает, так как жидкость содержит спирт, который может воспламениться при попадании на двигатель и т.п.

 **ВНИМАНИЕ**

■ **Используйте только специальную жидкость омывателя**

Не используйте мыльную воду или антифриз для двигателя вместо жидкости омывателя.

Это может привести к обесцвечиванию ЛКП автомобиля, а также к повреждению насоса, в результате чего возникнут проблемы с распылением жидкости омывателя.

■ **Разбавление жидкости омывателя**

Разбавьте жидкость омывателя водой при необходимости.

Разбавлять жидкость омывателя следует согласно таблице температур замерзания жидкости, указанной на этикетке бутылки.

Шины

Заменяйте или переставляйте шины в соответствии с графиком технического обслуживания и степенью износа протектора.

6

Проверка шин

Проверьте, видны ли индикаторы износа протектора на шинах. Также проверьте шины на неравномерный износ, например, чрезмерный износ с одной стороны протектора. Если перестановка не производилась, проверьте состояние запасного колеса и давление в шине.

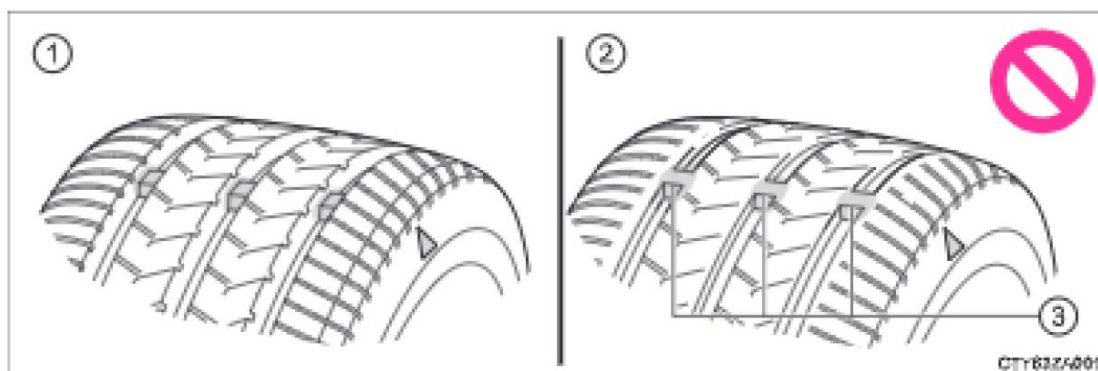

- (1) Новый протектор
- (2) Изношенный протектор
- (3) Индикатор износа протектора

Местоположение индикаторов износа протектора обозначается метками «TWI» или и т.д., которые запрессованы в боковину каждой шины.

Замените шины, если видны индикаторы износа протектора на шине.

Перестановка шин

Переставляйте шины в указанном порядке.

Для того чтобы сделать износ шин более равномерным и продлить срок их службы, Toyota рекомендует выполнять перестановку приблизительно через каждые 10 000 км.

Не забудьте инициализировать систему предупреждения о низком давлении в шинах после перестановки колес.

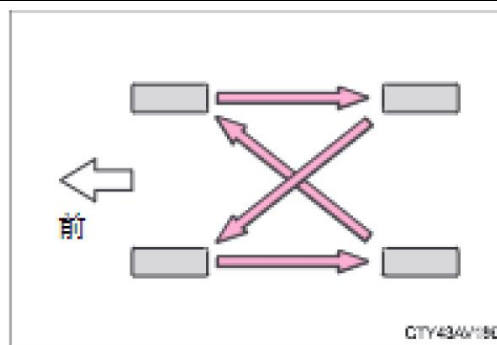

/Спереди/

Система предупреждения о низком давлении в шинах

Ваш автомобиль оснащен системой предупреждения о низком давлении в шинах, использующей клапан и передатчики системы предупреждения о низком давлении в шинах, прежде чем это может привести к серьезным неполадкам.

▶ Автомобиль без функции отображения давления в шинах

Если давление в шинах падает ниже предварительно определенного уровня, водитель уведомляется об этом сигнальной лампой (→ Стр. 485).

▶ Автомобиль с функцией отображения давления в шинах

• Давление в шинах, обнаруженное системой предупреждения о низком давлении в шинах, может быть отображено на многофункциональном информационном дисплее.

▶ 4,2-дюймовый дисплей

▶ 7-дюймовый дисплей

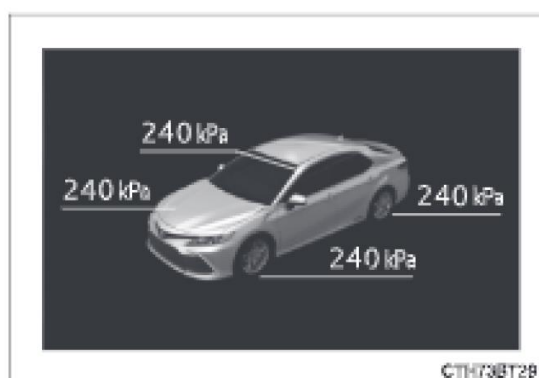

▶ 12,3-дюймовый дисплей



Если давление в шинах падает ниже предварительно определенного уровня, водитель уведомляется об этом показаниями на экране и сигнальной лампой (→ Стр. 485).

▶ 4,2-дюймовый дисплей

▶ 7-дюймовый дисплей

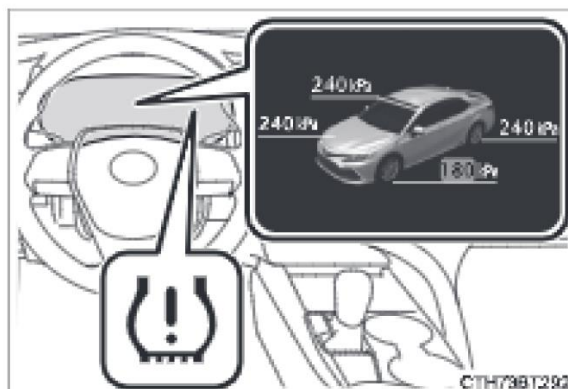
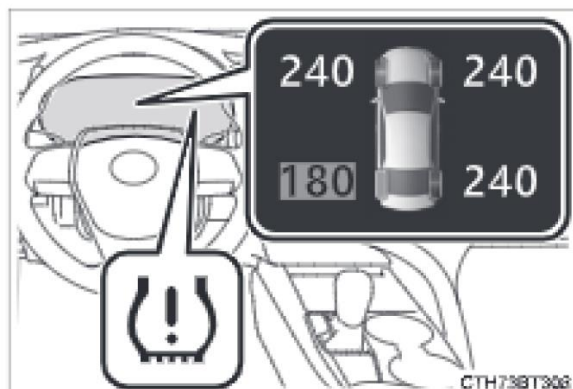

▶ 12,3-дюймовый дисплей

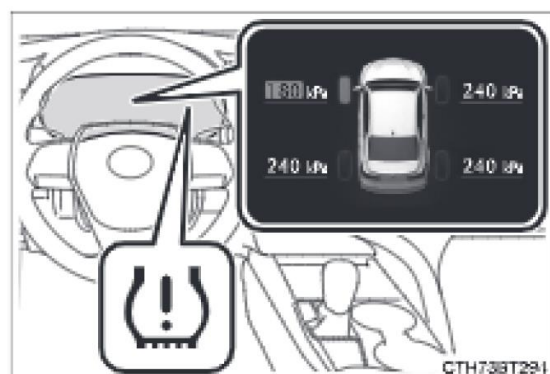

◆ Установка клапана и передатчиков системы предупреждения о низком давлении в шинах

При замене шин или дисков следует устанавливать клапан и передатчики системы предупреждения о низком давлении в шинах на колеса, которые будут установлены на автомобиль.

Когда установлен новый клапан и передатчики системы предупреждения о низком давлении в шинах, необходимо зарегистрировать в компьютере системы предупреждения о низком давлении в шинах новые идентификационные коды, а также инициализировать систему предупреждения о низком давлении в шинах (→ Стр. 433).

◆ Инициализация системы предупреждения о низком давлении в шинах**■ Систему предупреждения о низком давлении в шинах необходимо инициализировать при следующих обстоятельствах:**

- Когда давление в шине изменяется, например, при изменении размера шины.
- При перестановке шин.
- Автомобиль с функцией отображения давления в шинах: после выполнения процедуры регистрации идентификационного кода передатчика (→ Стр. 433).

После инициализации системы предупреждения о низком давлении в шинах текущее давление в шинах устанавливается в качестве эталона давления.

■ Порядок инициализации системы предупреждения о низком давлении в шинах



1 Припаркуйте автомобиль в безопасном месте и выключите двигатель на 20 минут или более.

Процедуру инициализации нельзя запустить во время движения автомобиля.



2 Отрегулируйте давление в шинах в соответствии с предписанным уровнем давления в холодных шинах (→ Стр. 541).

Обязательно отрегулируйте давление в шинах в соответствии с предписанным уровнем давления в холодных шинах. Система предупреждения о низком давлении в шинах функционирует, используя данные значения в качестве базовых.

3 Запустите двигатель (→ Стр. 229, 232).

4 Выберите  (4,2-дюймовый дисплей) или  (7-дюймовый и 12,3-дюймовый дисплей) на многофункциональном информационном дисплее с помощью переключателей управления приборами на рулевом колесе (→ Стр. 111, 126, 140).

5 4,2-дюймовый дисплей: выберите «Настр. автом.» и затем нажмите .

7-дюймовый и 12,3-дюймовый дисплей: выберите  и затем нажмите и удерживайте .

6 Выберите «TPWS» и затем нажмите .

7 Выберите «Задать давление», затем нажмите и удерживайте , пока сигнальная лампа низкого давления в шине не мигнет 3 раза.

Затем сообщение появится на многофункциональном информационном дисплее.

8 Автомобили с функцией отображения давления в шинах: «- -» будет отображаться на многофункциональном информационном дисплее для указания давления в каждой шине во время выполнения инициализации.

Автомобили с функцией отображения давления в шинах: совершите поездку со скоростью приблизительно 40 км/ч или более в течение приблизительно 10-30 минут.

Когда инициализация завершена, давление воздуха в каждой шине будет отображаться на многофункциональном информационном дисплее.

Даже если автомобиль не проехал со скоростью приблизительно 40 км/ч или более, инициализацию можно завершить, совершив длительную поездку. Однако, если инициализация не завершается после движения в течение 1 часа или более, припаркуйте автомобиль в безопасном месте приблизительно на 20 минут и затем снова совершите поездку на автомобиле.

◆ Регистрация идентификационных кодов



▶ Автомобили без функции отображения давления в шинах

Каждый клапан и передатчик системы предупреждения о низком давлении в шинах имеет свой уникальный идентификационный код. В дополнение к набору идентификационных кодов датчиков системы предупреждения о низком давлении в шинах, изначально зарегистрированных в автомобиле, можно зарегистрировать второй набор идентификационных кодов.

Второй набор идентификационных кодов датчиков системы предупреждения о низком давлении в шинах можно зарегистрировать у дилера Toyota. Когда зарегистрированы два набора идентификационных кодов, можно выбрать один из наборов идентификационных кодов.

▶ Автомобили с функцией отображения давления в шинах

Каждый клапан и передатчик системы предупреждения о низком давлении в шинах имеет свой уникальный идентификационный код. При замене клапана и передатчика системы предупреждения о низком давлении в шинах необходимо зарегистрировать идентификационные коды.

Идентификационные коды можно зарегистрировать в  (4,2-дюймовый дисплей) или  (7-дюймовый и 12,3-дюймовый дисплей) многофункционального информационного дисплея.

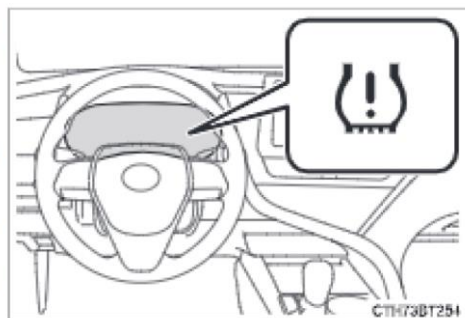



▪ **Изменение доступного набора идентификационных кодов (автомобили без функции отображения давления в шинах)**

Когда зарегистрированы два набора идентификационных кодов, соответствующий набор идентификационных кодов для установленных колес можно выбрать в  многофункционального информационного дисплея. Не требуется регистрировать идентификационные коды при каждой замене колес.



Для получения сведений об изменении зарегистрированных идентификационных кодов набора кодов обратитесь к дилеру Toyota.

▪ **Порядок регистрации идентификационных кодов (автомобили с функцией отображения давления в шинах)**

1 Припаркуйте автомобиль в безопасном месте, подождите приблизительно 20 минут, а затем запустите двигатель. (→ стр. 229, 232)

2 Выберите  (4,2-дюймовый дисплей) или  (7-дюймовый и 12,3-дюймовый дисплей) на многофункциональном информационном дисплее с помощью переключателей управления приборами на рулевом колесе. (→ стр. 111, 126, 140)

3 4,2-дюймовый дисплей: выберите «Настр. автом.» и затем нажмите .

7-дюймовый и 12,3-дюймовый дисплей: выберите  и затем нажмите и удерживайте .

4 Выберите «TPWS» и затем нажмите .

5 Выберите «Замена колес», затем нажмите и удерживайте , пока сигнальная лампа низкого давления в шине не мигнет 3 раза.

Затем сообщение появится на многофункциональном информационном дисплее.

Во время выполнения регистрации сигнальная лампа низкого давления в шине будет мигать, и «-» будет отображаться для давления воздуха в каждой шине на многофункциональном информационном дисплее.

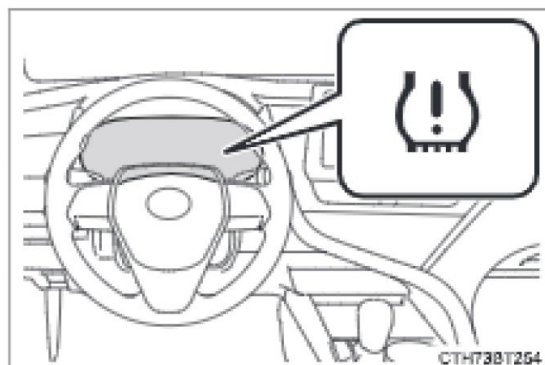

6 Совершите поездку со скоростью приблизительно 40 km/h (км/ч) или более в течение приблизительно 10- - 30 минут.

Регистрация завершена, когда сигнальная лампа низкого давления в шине гаснет, и давление воздуха в каждой шине отображается на многофункциональном информационном дисплее.

Даже если автомобиль не проехал со скоростью приблизительно 40 km/h (км/ч) или более, регистрацию можно завершить, совершив длительную поездку. Однако, если регистрация не выполняется после движения в течение 1 часа или более, снова выполните процедуру регистрации сначала.

7 Инициализируйте систему предупреждения о низком давлении в шинах. (→ стр. 432).

▪ Когда требуется заменять шины на автомобиле

Заменять шины требуется в следующих случаях:

- Индикаторы износа протектора видны на шине.
- При наличии внешних повреждений шины, таких как порезы, глубокие трещины, обнажающие корд, и выпуклости, свидетельствующие о внутренних повреждениях.
- Когда шина часто спускает или, когда размер и местоположение пореза или другое повреждение не позволяют выполнить полноценный ремонт шины.

Если у вас возникают сомнения, обратитесь к дилеру Toyota.

▪ При замене шин и дисков

Если идентификационные коды клапана и передатчиков системы предупреждения о низком давлении в шинах не зарегистрированы, система предупреждения о низком давлении в шинах будет работать неправильно. В этом случае после приблизительно 10 минут движения сигнальная лампа низкого давления в шине мигает, указывая на неисправность.

▪ Срок службы шин

Если шине больше 6 лет, ее обязательно должен проверить специалист, даже если она никогда не эксплуатировалась или эксплуатировалась редко, а ее повреждения практически незаметны.

▪ Стандартные проверки давления в шинах

Система предупреждения о низком давлении в шинах не является заменой периодической проверки давления. Проверка давления в шинах должна быть частью вашей ежедневной проверки автомобиля.

▪ Низкопрофильные шины (автомобиль с 18-дюймовыми шинами)

Как правило, низкопрофильные шины будут изнашиваться быстрее, и сцепление шины пониженным на дорогах, покрытых снегом и/или льдом, по сравнению со стандартными шинами. Обязательно используйте зимние шины на дорогах, покрытых снегом и/или льдом, и ведите автомобиль осторожно на скорости, соответствующей дорожным и погодным условиям.

▪ Если высота протектора зимних шин составляет менее 4 mm (мм)

Эффективность этих зимних шин утрачена.

■ **Ситуации, в которых система предупреждения о низком давлении в шинах может работать неправильно**

• В следующих ситуациях система предупреждения о низком давлении в шинах может работать неправильно.

- Если используются неоригинальные диски Toyota.
- Если шина была заменена шиной, которая не является шиной OE (оригинальное оборудование).
- Если шина была заменена шиной не предписанного размера.
- Если установлены цепи противоскольжения и т.д.
- На стекле имеется тонировка, влияющая на радиосигналы.
- Если имеется большое количество снега или льда на автомобиле, особенно вокруг колес или колесных арок.
- Если давление в шинах значительно выше предписанного уровня.
- Если колеса не оборудованы клапаном и передатчиком системы предупреждения о низком давлении в шинах.
- Если идентификационные коды клапана и передатчиков системы предупреждения о низком давлении в шинах не зарегистрированы в компьютере системы предупреждения о низком давлении в шинах.
- Если запасное колесо находится в зоне плохого приема радиосигнала.

• Следующие ситуации могут повлиять на работу системы:

- При движении Движение вблизи телевизионных вышек, электростанций, бензоколонок, радиостанций, больших экранов, аэропортов или других сооружений, которые создают сильные радиоволны или электрические помехи.
- Когда при себе имеется портативный радиоприемник, мобильный телефон, беспроводной телефон или другое беспроводное средство связи.

Автомобили с функцией отображения давления в шинах: если информация о положении шины отображается неправильно из-за радиоволн, изображение может быть скорректировано путем изменения местоположения автомобиля, т.к. состояние радиоволн может измениться.

- Когда автомобиль остановлен, время до начала или выключения предупреждения может быть увеличено.
- Когда давление в шине снижается быстро, (например, когда шина взорвалась), предупреждение может не сработать.

■ Процедура инициализации

- Обязательно выполните процедуру инициализации после регулировки давления в шинах.
Также проверьте, чтобы шины были холодными перед началом процедуры инициализации или регулировки давления в шинах.
- Если переключатель двигателя выключен во время инициализации, не требуется снова перезапускать процедуру инициализации сначала, т.к. она перезапустится автоматически при переключении переключателя двигателя обратно в режим «IGNITION ON».
- Если вы случайно начали инициализацию, когда она не требуется, отрегулируйте давление в шинах в соответствии с предписанным уровнем, когда шины холодные, и затем снова выполните процедуру инициализации.
- *Автомобили с функцией отображения давления в шинах:* пока определяется положение каждой шины, и давление воздуха не отображается на многофункциональном информационном дисплее, если давление воздуха в шине падает, загорится сигнальная лампа низкого давления в шине.

■ Передача предупреждений системой предупреждения о низком давлении в шинах

Предупреждение системы предупреждения о низком давлении в шинах будет изменяться в соответствии с условиями выполнения инициализации. По этой причине система может подать предупреждение, даже если не достигнут достаточно низкий уровень давления или если давление выше уровня давления, отрегулированного при инициализации системы.

■ Если система предупреждения о низком давлении в шинах неправильно инициализирована**► Автомобиль без функции отображения давления в шинах**

Инициализацию можно выполнить через несколько минут. Однако в следующих случаях настройки не записываются в память, и система будет работать неправильно. Если повторные попытки записать настройки давления в шинах не удаются, проверьте автомобиль у дилера Toyota.

- Если была предпринята попытка выполнения инициализации, сигнальная лампа низкого давления в шине не мигает 3 раза.
- Если, когда автомобиль проехал в течение около 20 минут после выполнения инициализации, сигнальная лампа низкого давления в шине мигает.

► Автомобиль с функцией отображения давления в шинах

- В следующих ситуациях выполнение инициализации может происходить дольше обычного или может быть невозможно. (Обычно для завершения инициализации потребуется совершить поездку на автомобиле длительностью приблизительно 10- - 30 минут).

Если инициализация не завершена после движения в течение приблизительно 30 минут, продолжите поездку еще некоторое время.

- Если автомобиль движется по гравийной дороге выполнение инициализации может занять больше времени.
- Если автомобиль движется задним ходом во время выполнения инициализации, данные, собранные во время инициализации, будут удалены, и ее выполнение займет больше времени, чем обычно.
- Если автомобиль движется в сильном заторе или в другой дорожной ситуации, когда другие автомобили движутся рядом, системе может потребоваться время для распознавания клапана и передатчиков системы предупреждения о низком давлении в шинах вашего автомобиля, игнорируя при этом клапаны и передатчики других автомобилей.

Если инициализация не завершена после движения в течение приблизительно 1 часа, припаркуйте автомобиль в безопасном месте приблизительно на 20 минут и затем снова совершите поездку на автомобиле.

- В следующих ситуациях инициализация не запустится или не будет завершена надлежащим образом, и система будет работать неправильно. (Снова выполните процедуру инициализации).
 - Если при попытке запустить инициализацию сигнальная лампа низкого давления в шине не мигает 3 раза.
 - Если после того, как автомобиль проехал около 20 минут после выполнения инициализации, а сигнальная лампа низкого давления в шине мигает.
- Если не удастся завершить инициализацию после выполнения указанной выше процедуры, обратитесь к авторизованному дилеру Toyota.

- **При регистрации идентификационных кодов (автомобиль с функцией отображения давления в шинах)**
 - Перед выполнением регистрации идентификационных кодов убедитесь, что рядом с автомобилем нет установленных колес с клапаном и передатчиками системы предупреждения о низком давлении в шинах.
 - Обязательно инициализируйте клапан и передатчик системы предупреждения о низком давлении в шинах после регистрации идентификационных кодов. Если система инициализируется до регистрации идентификационных кодов, инициализированные значения будут недействительными.
 - Поскольку шины нагреваются по завершении регистрации, обязательно дайте шинам остынуть до выполнения инициализации.
- **Отмена регистрации идентификационных кодов (автомобиль с функцией отображения давления в шинах)**
 - Для отмены регистрации идентификационного кода после ее начала выключите переключатель двигателя, прежде чем совершить поездку на автомобиле. Если на автомобиле совершают поездку после начала регистрации идентификационного кода, для отмены регистрации выполните процедуру начала регистрации идентификационного кода снова и выключите переключатель двигателя, прежде чем совершать поездку на автомобиле.
 - Если регистрация идентификационного кода была отменена, сигнальная лампа низкого давления в шине будет мигать, когда переключатель двигателя поворачивается в режим «IGNITION ON». Система предупреждения о низком давлении в шинах будет готова к работе, когда сигнальная лампа низкого давления в шине погаснет.
 - Если сигнальная лампа не гаснет даже через несколько минут, возможно, отмена регистрации идентификационного кода была выполнена неправильно. Для отмены регистрации выполните процедуру начала регистрации идентификационного кода еще раз, а затем выключите переключатель двигателя, прежде чем совершить поездку.

- **Если идентификационные коды зарегистрированы неправильно (автомобиль с функцией отображения давления в шинах)**
 - В следующих ситуациях регистрация идентификационного кода может происходить дольше обычного или может быть невозможна. (Обычно для завершения регистрации идентификационного кода потребуется совершить поездку на автомобиле длительностью приблизительно 10- - 30 минут).

Если регистрация идентификационного кода не завершена после движения в течение приблизительно 30 минут, продолжите поездку еще некоторое время.
 - Если автомобиль движется по гравийной дороге, выполнение регистрации может занять больше времени.
 - Если автомобиль движется задним ходом во время выполнения регистрации, данные, собранные во время регистрации, будут удалены, и ее выполнение займет больше времени, чем обычно.
 - Если автомобиль движется в сильном заторе или в другой дорожной ситуации, когда другие автомобили движутся рядом, системе может потребоваться время для распознавания клапана и передатчиков системы предупреждения о низком давлении в шинах вашего автомобиля, игнорируя при этом клапаны и передатчики других автомобилей.
 - Если колесо с клапаном и передатчиком системы предупреждения о низком давлении в шинах находится внутри или рядом с автомобилем, регистрация идентификационных кодов для установленных колес может быть невозможна.

Если регистрация идентификатора не завершена после движения в течение приблизительно 1 часа, припаркуйте автомобиль в безопасном месте приблизительно на 20 минут и затем снова выполните процедуру регистрации идентификационного кода.
 - В следующих ситуациях регистрация идентификационного кода не запустится или не будет завершена надлежащим образом, и система будет работать неправильно. (Снова выполните процедуру регистрации идентификационного кода).
 - Если при попытке запустить регистрацию идентификационного кода сигнальная лампа низкого давления в шине не мигает медленно 3 раза.
 - Если, когда автомобиль проехал в течение около 10 минут после выполнения регистрации идентификационного кода, сигнальная лампа низкого давления в шине мигает.
 - Если не удастся завершить регистрацию идентификационных кодов после выполнения указанной выше процедуры, обратитесь к дилеру Toyota.

▲ ПРЕДУПРЕЖДЕНИЕ**■ При проверке или замене шин**

Во избежание несчастных случаев соблюдайте следующие меры предосторожности.

Пренебрежение ими может привести к повреждению деталей трансмиссии, а также функций управления автомобилем, что, в свою очередь, может стать причиной несчастного случая с серьезными или смертельными травмами.

- Не устанавливайте на автомобиль одновременно шины разных производителей, моделей или шины с разным рисунком протектора. Также не используйте одновременно шины со значительно отличающейся степенью износа протектора.
- Не используйте шины, размеры которых отличаются от размеров, рекомендованных для автомобилей Toyota.
- Не устанавливайте на автомобиль одновременно шины разных конструкций (радиальные шины, диагонально-комбинированные шины и шины с диагональным расположением нитей корда).
- Не устанавливайте на автомобиль одновременно летние, всесезонные и зимние шины.
- Не используйте шины, которые уже использовались на другом автомобиле.

Не устанавливайте шины, если не знаете, как они использовались ранее.

■ При инициализации системы предупреждения о низком давлении в шинах

Не инициализируйте систему предупреждения о низком давлении в шинах, не отрегулировав давление в шинах до предписанного уровня. В противном случае сигнальная лампа низкого давления в шине может не включиться даже при низком давлении, либо может включиться, когда давление в шине будет нормальным.

 **ВНИМАНИЕ****■ Ремонт или замена шин, дисков, а также клапана, передатчиков и колпачков клапанов шин системы предупреждения о низком давлении в шинах**

- При снятии или установке дисков, шин или клапана и передатчиков системы предупреждения о низком давлении в шинах обратитесь к дилеру Toyota, поскольку при неправильном обращении можно повредить клапан или передатчики.
- Обязательно установите колпачки клапанов шин. Если колпачки клапанов не установлены, вода может попасть в клапан и передатчики системы предупреждения о низком давлении в шинах, и клапаны могут залипнуть.
- При замене колпачков клапанов шин не заменяйте их металлическими колпачками или какими-либо колпачками клапанов шин, кроме предписанных, т.к. они могут залипнуть.

■ Во избежание повреждения клапана и передатчиков системы предупреждения о низком давлении в шинах

Когда шина была отремонтирована с помощью жидкого герметика, клапан и передатчик системы предупреждения о низком давлении в шинах могут работать неправильно. Если применялся жидкий герметик, как можно быстрее обратитесь к официальному дилеру Toyota или в другую квалифицированную мастерскую. При замене колеса не забудьте заменить клапан и передатчик системы предупреждения о низком давлении в шинах.

(→ Стр. 431).

■ При движении по неровным дорогам

Будьте особенно внимательны при движении по неровным дорогам или дорогам с рыхлым покрытием.

Эти условия могут вызвать падение давления воздуха в шинах и снизить их амортизирующую способность. Кроме того, движение по неровным дорогам может вызвать повреждение как шин, так и дисков, и кузова автомобиля.

■ Низкопрофильные шины (автомобиль с 18-дюймовыми шинами)

Низкопрофильные шины более уязвимы к неровностям дороги и поэтому подвержены более частым и более серьезным повреждениям, чем обычные шины. Поэтому обязательно обращайтесь внимание на следующее:

- Давление в шинах должно соответствовать рекомендованному значению. Если давление в шинах меньше рекомендованного, они могут получить более очень серьезные повреждения.
- Избегайте выбоин, неровностей дорожного покрытия, бордюров и других опасных участков дороги. Это может привести к крупному серьезному повреждению шины и диска.

■ Если давление в шинах снижается во время движения

Не продолжайте движение. В противном случае шины и/или диски могут прийти в негодность.

Давление в шинах

Убедитесь, что давление в шинах соответствует норме. Проверять давление в шинах следует не реже одного раза в месяц. Тем не менее, Toyota рекомендует проверять давление в шинах каждые две недели. (→ Стр. 541).

6

Техническое обслуживание и уход за автомобилем

■ Последствия, вызываемые эксплуатацией автомобиля с неправильным давлением в шинах

Эксплуатация автомобиля с неправильным давлением в шинах может привести к следующим последствиям:

- Сниженная экономия топлива
- Сниженный комфорт движения и потеря управления
- Сниженный срок службы шин из-за износа
- Снижение уровня безопасности
- Повреждение трансмиссии

Если шины приходится подкачивать слишком часто, проверьте их у официального дилера Toyota.

■ Инструкции по проверке давления в шинах

При проверке давления в шинах соблюдайте следующие правила:

- Проверяйте давление только в холодных шинах.
Точные значения давления в шинах могут быть получены, если автомобиль простоял без движения не менее 3 часов или поездка была протяженностью не более 1,5 км (км).
- Всегда используйте манометр.
Сложно определить правильное давление в шине только по ее внешнему виду.
- Это нормально, когда давление в шине выше после поездки, т.к. в шине образуется тепло. Не снижайте давление в шинах сразу по окончании поездки.
- Пассажиры и груз внутри должны размещаться так, чтобы не нарушать сбалансированности баланс в салоне автомобиля.

 **ПРЕДУПРЕЖДЕНИЕ**

- **Поддержание давления в шинах на должном уровне является неременным условием надежности их службы**

Поддерживайте давление в шинах на должном уровне.

Если давление в шинах неправильное, могут возникнуть следующие состояния, которые могут привести к аварии с серьезными или смертельными травмами:

- Чрезмерный износ
- Неравномерный износ
- Недостаточные характеристики управления
- Возможность разрыва шины в результате перегрева
- Утечка воздуха между шиной и диском
- Деформация диска и/или повреждение шины
- Более высокая вероятность повреждения шины во время поездки (из-за опасностей на дороге, соединений с компенсационными зазорами, острых краев на дороге и т.д.).

 **ВНИМАНИЕ**

- **При осмотре и проверке давления в шинах**

- Не забывайте надевать колпачки на клапаны шин.

- Если колпачок клапана отсутствует, в клапан может попасть грязь или влага, которые могут привести к утечке воздуха, а это, в свою очередь, - к спущенной шине.

Диски

Диски подлежат замене в случае их деформации, возникновения трещин или глубокой коррозии. Несоблюдение этих правил может привести к отделению шины от диска или стать причиной потери управления.

Выбор дисков

При замене дисков убедитесь, что новые колеса идентичны старым по следующим параметрам: грузоподъемность, диаметр, ширина обода и смещение*.

Заменить диски можно у официального дилера Toyota.

*: Традиционно используется термин «вылет».

Toyota не рекомендует использовать следующее:

- Диски разных размеров или типов;
- Диски, бывшие в употреблении;
- Диски, восстановленные после деформации.

Меры предосторожности при работе с алюминиевыми дисками

- Используйте только колесные гайки Toyota и гаечные ключи, предназначенные для алюминиевых дисков.
- Если вы переставляете, ремонтируете или заменяете шины, колесные гайки следует подтянуть после прохождения первых 1 600 km (км).
- При использовании цепей противоскольжения будьте осторожны и старайтесь не повредить алюминиевые диски.
- При балансировке колес используйте только оригинальные балансировочные грузики Toyota или их эквивалент и пластмассовый или резиновый молоток.

▪ При замене дисков

На дисках вашего автомобиля установлен клапан и передатчики системы предупреждения о низком давлении в шинах, по данным которых система предупреждения о низком давлении в шинах передает заблаговременное предупреждение о низком давлении в шинах.

При каждой замене дисков должен быть установлен клапан и передатчики системы предупреждения о низком давлении в шинах. (→ Стр. 431).

⚠ ПРЕДУПРЕЖДЕНИЕ**■ При замене дисков**

- Не используйте диски, отличающиеся от рекомендованных в Руководстве для пользователя владельца, т.к. это может привести к потере управления автомобилем.
- Не используйте камеры в бескамерных шинах при потере последними герметичности. Это может привести к аварии с серьезными или смертельными травмами.

■ При установке колесных гаек

Запрещается использовать масло или смазку для болтов или колесных гаек.

Масло и смазка могут явиться причиной чрезмерного затягивания колесных гаек, что приводит к повреждению болта или колесного диска. Кроме того, масло или смазка могут стать причиной ослабления колесных гаек, и само колесо может слететь, что приведет к аварии с серьезными или смертельными травмами. Удалите все масло или смазку с болтов или колесных гаек.

■ Запрещается использовать колеса с дефектами

Не используйте треснувшие или деформированные колеса.

Иначе в противном случае шины во время движения могут спуститься, что приведет к аварии.

⚠ ВНИМАНИЕ**■ Замена клапана и передатчиков системы предупреждения о низком давлении в шинах**

- Поскольку ремонт или замена шин может повлиять на работу клапана и передатчиков системы предупреждения о низком давлении в шинах, производите обслуживание шин только у официального дилера Toyota или в другом квалифицированном сервисном центре. Кроме того, приобретайте данный клапан и передатчики только у официального дилера Toyota.
- Убедитесь, что на вашем автомобиле Toyota используются только оригинальные диски.

Клапан и передатчики системы предупреждения о низком давлении в шинах на неоригинальных дисках могут работать неправильно.

Фильтр системы кондиционирования воздуха

Фильтр системы кондиционирования воздуха необходимо регулярно менять для поддержания эффективной работы системы кондиционирования воздуха.

6

Способ снятия

- 1 Выключите переключатель двигателя.
- 2 Откройте перчаточный ящик и снимите крышку внутри перчаточного ящика.

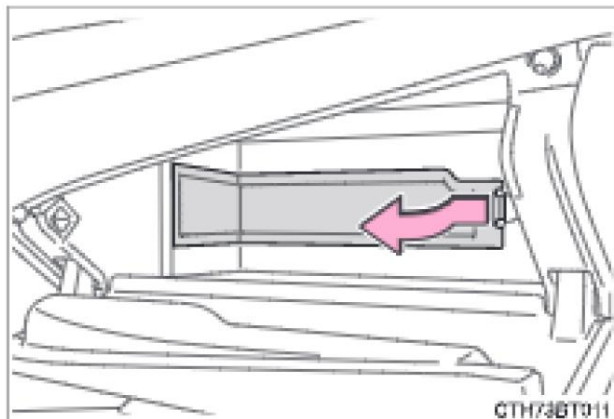

- 3 Снимите крышку фильтра.
 - (1) Разблокируйте крышку фильтра.
 - (2) Сдвиньте крышку в направлении стрелки, затем вытащите ее из зажимов.

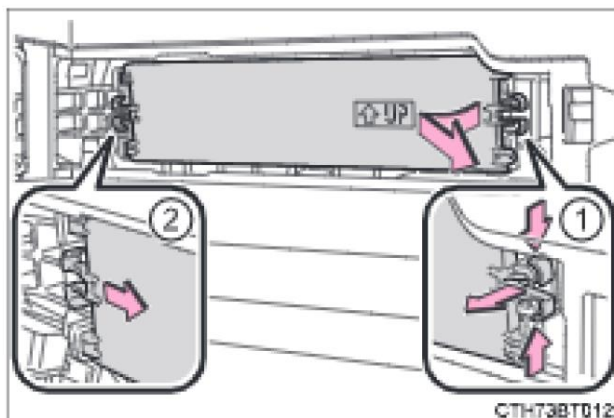

- 4 Снимите корпус фильтра. В верхней части фильтра системы кондиционирования могут находиться посторонние предметы.

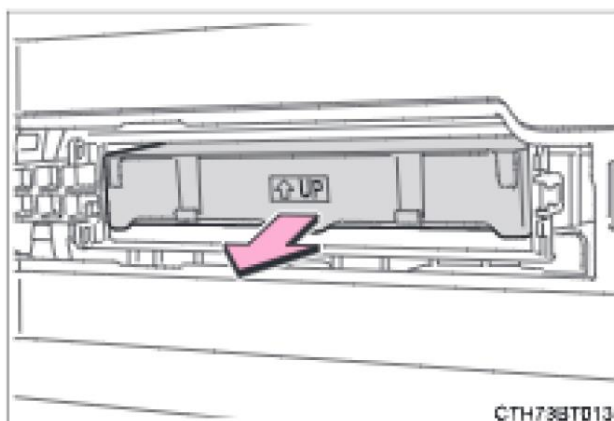

5 Замените фильтр системы кондиционирования воздуха.

Значки «↑UP», указанные на фильтре и корпусе фильтра, должны указывать вверх.

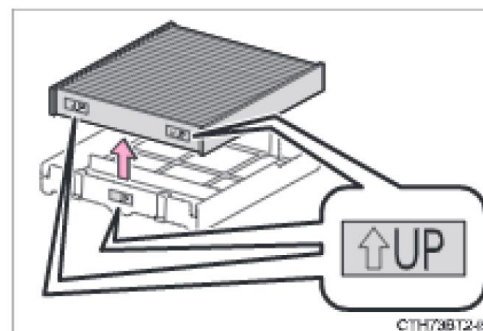

■ **Интервал между проверками**

Замену фильтра системы кондиционирования воздуха следует производить в соответствии с графиком технического обслуживания. (→ Стр. 409). В условиях запыленности или при движении в плотном транспортном потоке может потребоваться более частая замена.

■ **Если поток воздуха из вентиляционных отверстий стал существенно слабее**

Это может означать, что фильтр засорен. Проверьте фильтр и при необходимости замените новым.

⚠ ВНИМАНИЕ

■ **При использовании системы кондиционирования воздуха**

Фильтр всегда должен быть установлен.

Использование системы кондиционирования воздуха без фильтра может привести к повреждению системы.

■ **Во избежание повреждение крышки фильтра**

При перемещении крышки фильтра в направлении стрелки для освобождения фиксатора следите за тем, чтобы не приложить чрезмерного усилия к фиксаторам. В противном случае фиксаторы будут повреждены.

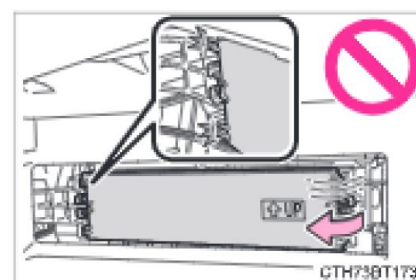

Элемент питания беспроводного пульта дистанционного управления/электронного ключа

Если элемент питания разрядился, замените его новым.

Вам понадобятся следующие инструменты:

- Плоская отвертка
- Небольшая плоская отвертка
- Литиевый элемент питания CR2032

Замена элемента питания

Автомобили без интеллектуальной системы входа и запуска

1 Снимите крышку ключа.

Во избежание повреждения ключа закройте наконечник плоской отвертки лоскутом ткани.

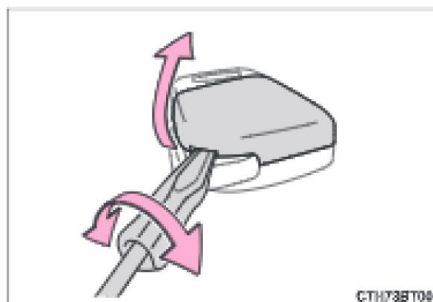

2 Снимите крышку элемента питания.

Если крышку элемента питания сложно снять, поднимите кромку, чтобы снять его.



3 Извлеките разряженный элемент питания с помощью небольшой плоской отвертки.

Вставьте новый элемент питания так, чтобы контакт «+».

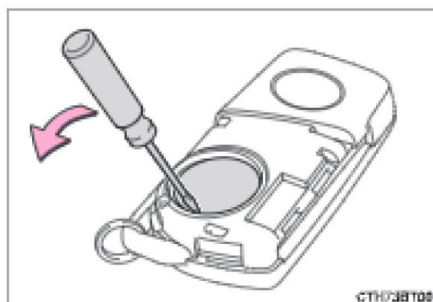



4 Установите крышку элемента питания так, чтобы лапка была направлена вверх. Вдавите всю кромку крышки элемента питания в ключ.

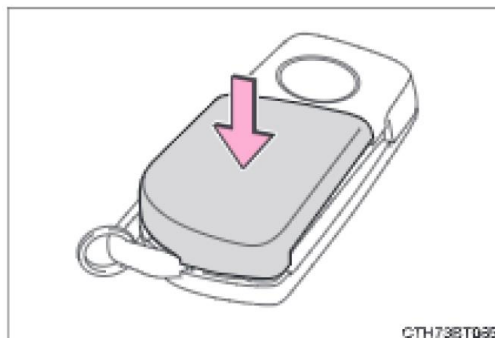

5 Установите крышку ключа. Выровняйте крышку ключа с ключом и затем вдавите ее в ключ под прямым углом. Убедитесь, что крышка ключа надежно установлена без зазоров между ней и ключом.



6 С помощью переключателя  или  проверьте, что двери могут блокироваться/разблокироваться.

► Автомобили с интеллектуальной системой доступа и пуска без ключа входа и запуска

1 Освободите замок и извлеките механический ключ.

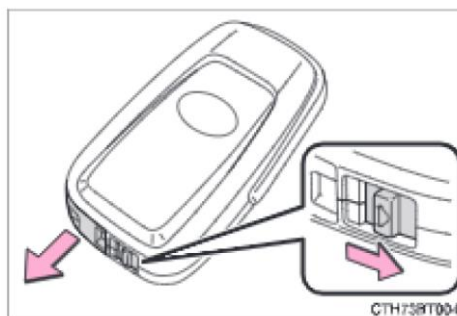

2 Снимите крышку ключа.

Во избежание повреждения ключа закройте наконечник плоской отвертки лоскутом ткани.

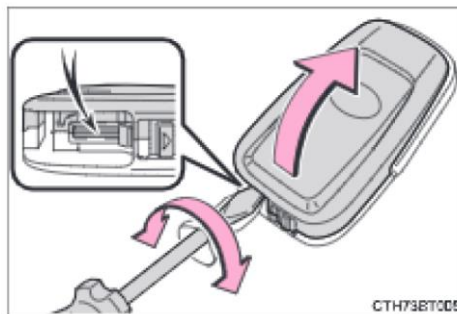

3 Извлеките разряженный элемент питания с помощью небольшой плоской отвертки.

При снятии шторки модуль электронного ключа может прилипнуть к шторке, а элемент питания может оказаться невидимым. В этом случае снимите модуль электронного ключа, чтобы извлечь элемент питания.

Вставьте новый элемент питания так, чтобы контакт «+» был сверху.

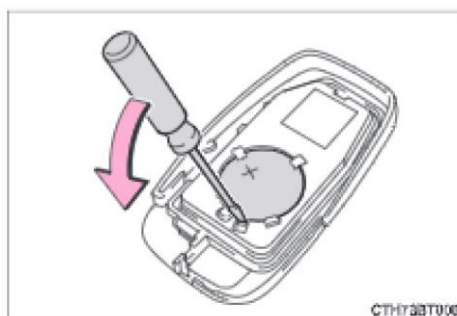

4 При установке крышки ключа и механического ключа устанавливайте, выполняя действия и в обратном направлении.

5 С помощью переключателя  или  проверьте, что двери могут блокироваться/разблокироваться.

■ При замене элемента питания ключа

Будьте аккуратны, чтобы не потерять элемент питания или какие-либо другие мелкие детали.

■ Используйте литиевый элемент питания CR2032

- Элементы питания можно приобрести у дилера Toyota и в магазинах, торгующих электроприборами или фотокамерами.
- Заменяйте элемент питания только элементом питания того же типа или аналогичным, рекомендованным производителем.
- Утилизируйте использованные элементы питания в соответствии с местным законодательством.

■ Если элемент питания ключа разряжен

Могут появиться следующие признаки:

- Интеллектуальная система доступа и пуска без ключа входа и запуска (при наличии) и беспроводной пульт дистанционного управления будут работать неправильно.
- Рабочий диапазон сократился.

▲ ПРЕДУПРЕЖДЕНИЕ**■ Меры предосторожности при обращении с аккумуляторной батареей**

Соблюдайте следующие меры предосторожности. Пренебрежение ими может привести к серьезной травме или смерти.

- Не проглатывайте элемент питания. Это может вызвать химические ожоги.
- Автомобили без интеллектуальной системы входа и запуска: в ключе используется элемент питания размером с монету или элемент питания таблеточного типа. В случае проглатывания элемента питания он может вызвать сильные химические ожоги всего через 2 часа и стать причиной смерти или тяжелой травмы.
- Автомобили с интеллектуальной системой доступа и пуска без ключа входа и запуска: в электронном ключе используется элемент питания размером с монету или элемент питания таблеточного типа. В случае проглатывания элемента питания он может вызвать сильные химические ожоги всего через 2 часа и стать причиной смерти или тяжелой травмы.
- Храните новые и извлеченные элементы питания в недоступном для детей месте.
- Автомобили без интеллектуальной системы доступа и пуска без ключа входа и запуска: если надежное закрытие крышки невозможно, прекратите пользоваться ключом и храните ключ в недоступном для детей месте, а затем обратитесь к дилеру Toyota.
- Автомобили с интеллектуальной системой доступа и пуска без ключа входа и запуска: если надежное закрытие крышки невозможно, прекратите пользоваться электронным ключом и храните ключ в недоступном для детей месте, а затем обратитесь к дилеру Toyota.
- Если вы случайно проглотили элемент питания или он попал в какую-либо часть вашего тела, незамедлительно вызовите скорую медицинскую помощь.

⚠ ПРЕДУПРЕЖДЕНИЕ**■ Во избежание взрыва элемента питания или утечки горячей жидкости или газа**

- Заменяйте элемент питания новым элементом такого же типа. Если используется неправильный элемент питания, он может взорваться.
- Не подвергайте элементы питания воздействию крайне низкого давления из-за большой высоты или крайне высоких температур.
- Не сжигайте, не ломайте и не режьте элемент питания.

⚠ ВНИМАНИЕ**■ Для нормальной работы ключа после замены элемента питания**

Во избежание несчастных случаев соблюдайте следующие меры предосторожности:

- Во время работы руки всегда должны быть сухими.
- Влага может вызвать коррозию элемента питания.
- Не касайтесь никаких других компонентов внутри беспроводного пульта дистанционного управления и не перемещайте их.
- Не сгибайте контакты элемента питания.

■ При снятии крышки элемента питания (автомобиль без интеллектуальной системы входа и запуска)

Не пытайтесь с усилием снять крышку аккумуляторной батареи, в противном случае она может быть повреждена.

Если крышку элемента питания сложно снять, поднимите кромку, чтобы снять его.

Проверка и замена предохранителей

Если не работает какой-либо электрический компонент, причиной может быть перегоревший предохранитель. В этом случае проверьте и при необходимости замените предохранители.

- 1 Выключите переключатель двигателя.
- 2 Откройте крышку блока предохранителей.

Моторный отсек (тип А)

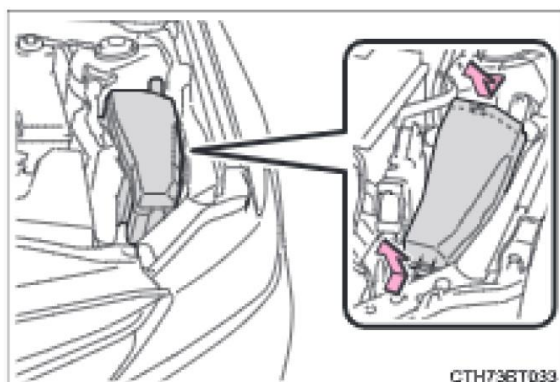

Надавите на язычки и поднимите крышку вверх.

Под приборной панелью со стороны водителя

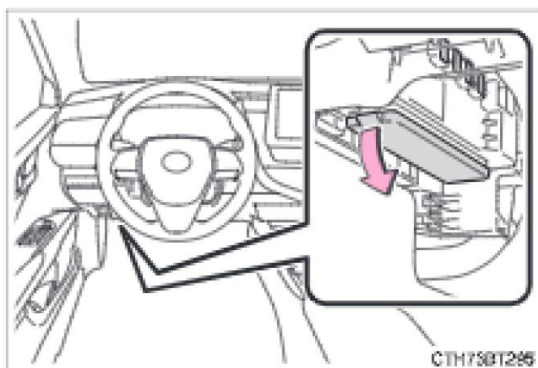

Снимите крышку.

Моторный отсек (тип В) (при наличии)

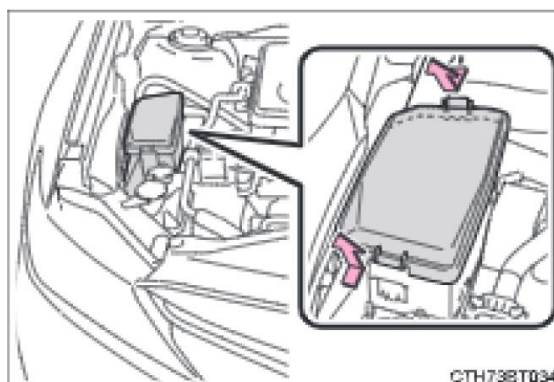

Надавите на язычки и поднимите крышку вверх.

3 При помощи вытягивающего инструмента извлеките предохранитель.

При помощи вытягивающего инструмента можно извлечь только предохранители типа А.

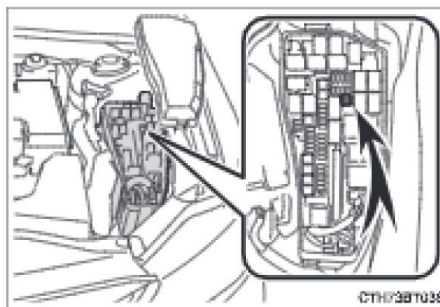

4 Проверьте, не перегорел ли предохранитель.

Тип А

Тип В

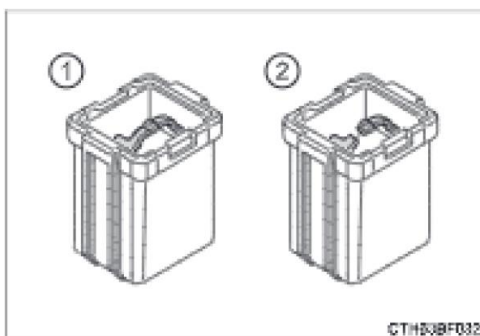
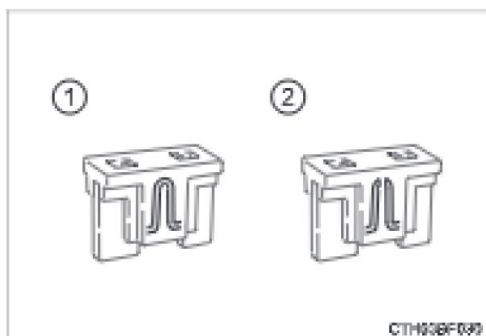

Тип С

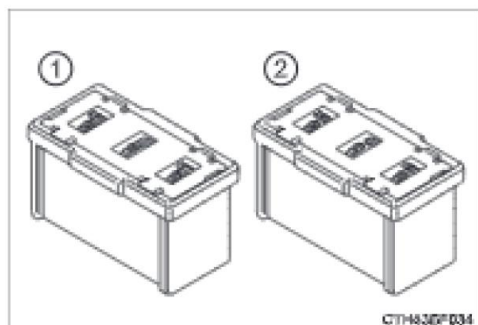

(1) Исправный предохранитель

(2) Перегоревший предохранитель

Замените перегоревший предохранитель на новый с таким же номиналом тока. Номиналы тока предохранителей указаны на крышке блока предохранителей.

■ **После замены предохранителя**

- Если даже после замены предохранителя фонари не включаются, возможно, требуется замена лампы. (→ Стр. 457).
- Если предохранитель снова перегорает, обратитесь к дилеру Toyota.

■ **Если в цепи возникает перегрузка**

Предохранители сконструированы таким образом, что они перегорают, не допуская повреждения электропроводки.

 **ПРЕДУПРЕЖДЕНИЕ**

■ **Во избежание повреждения систем и возгорания автомобиля**

Соблюдайте следующие меры предосторожности.

Пренебрежение ими может вызвать повреждение автомобиля, а также пожар или травмы.

- Запрещается использовать предохранители с более высоким номиналом тока или посторонние предметы вместо предохранителей.
- Всегда используйте оригинальные предохранители Toyota или их аналоги.
- Запрещается заменять предохранитель проволокой даже в качестве временной меры.
- Не модифицируйте предохранители или их блоки.

 **ВНИМАНИЕ**

■ **Перед заменой предохранителей**

Следует определить причину перегрузки электрической сети и отремонтировать ее у официального дилера Toyota как можно быстрее.

Лампы фонарей

Можно самостоятельно проводить замену следующих ламп. Уровни сложности замены различны в зависимости от лампы. Если замена требуемой лампы представляется затруднительной, обратитесь к дилеру Toyota.

Для получения более подробной информации о замене других ламп фонарей обратитесь к дилеру Toyota.

Подготовка к замене лампы фонаря

Проверьте мощность лампы фонаря, которую требуется заменить. (→ Стр. 542)

Местоположение ламп

▶ Спереди

▶ Сзади

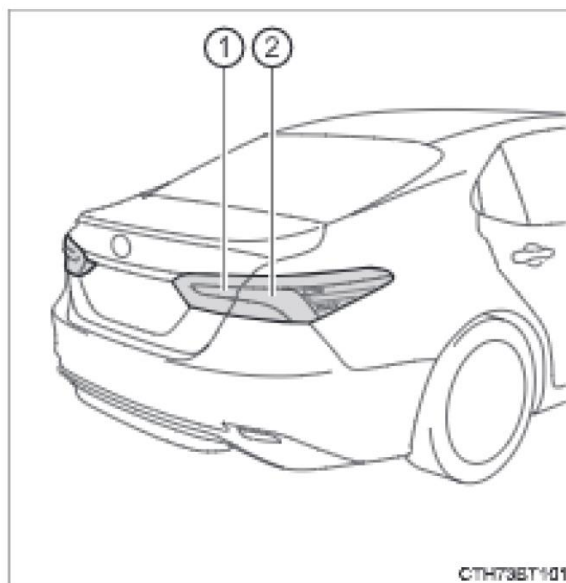
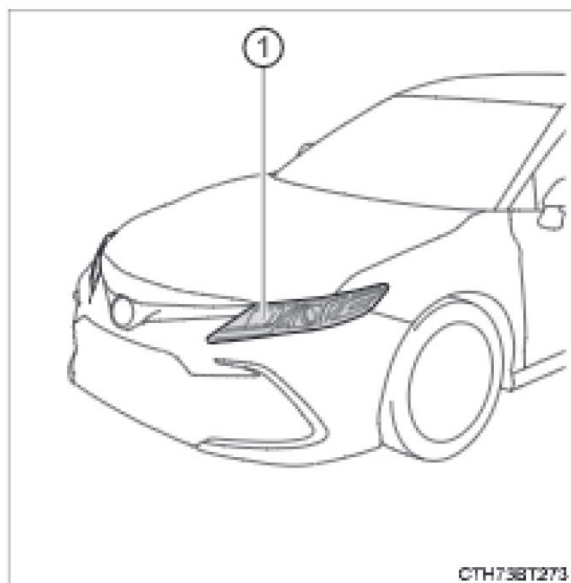

(1) Передние указатели поворота (ламповый тип)

(1) Фонари заднего хода (ламповый тип)

(2) Задние указатели поворота (ламповый тип)

Замена ламп фонарей

■ Передние указатели поворота (ламповый тип)

1 Поверните цоколь лампы против часовой стрелки.
Форма цоколя лампы может отличаться от указанной в зависимости от страны назначения автомобиля.

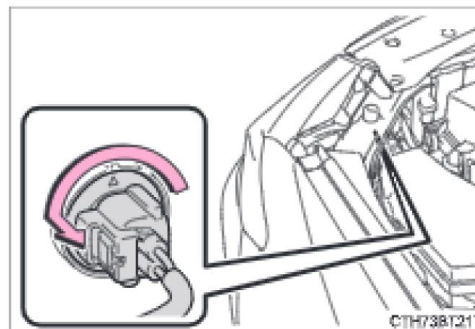

2 Извлеките лампу фонаря.

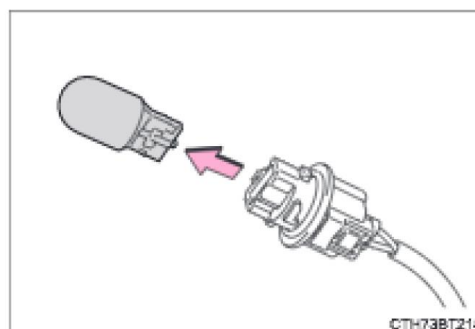

3 Установите новую лампу фонаря, затем установите цоколь лампы на фонарь, установив закрепив его и повернув по часовой стрелке.

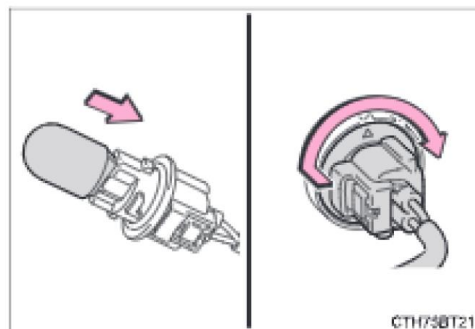

■ Фонари заднего хода (ламповый тип)

1 Откройте крышку багажника и снимите скобы. Обмотайте наконечник плоской отвертки клейкой лентой, чтобы не повредить автомобиль.

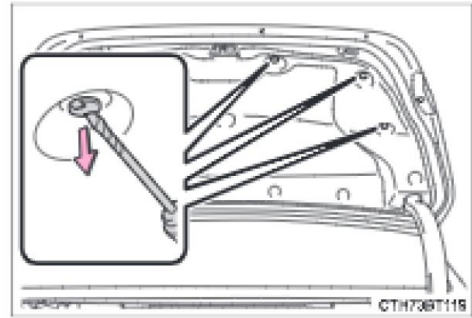

2 Частично снимите кожух крышки багажника.

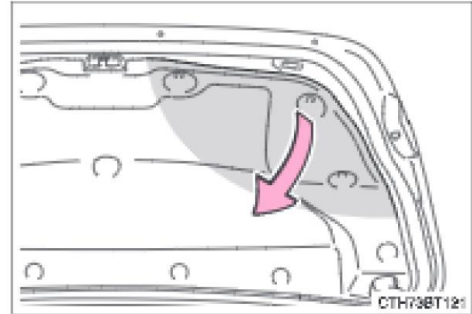

3 Поверните цоколь лампы против часовой стрелки.

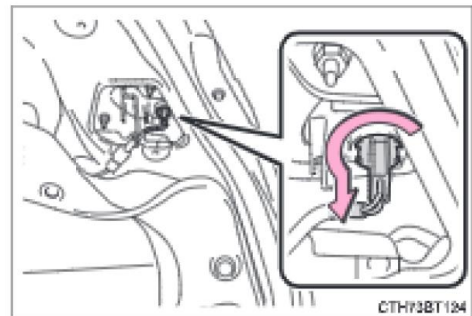

4 Извлеките лампу фонаря.

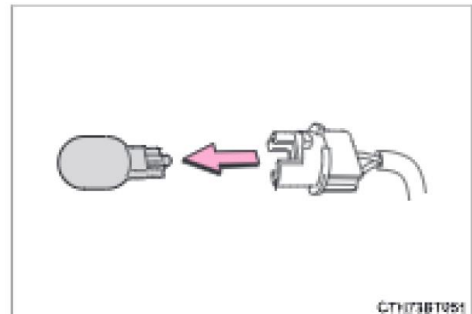

5 Установите новую лампу фонаря, затем установите цоколь лампы на фонарь, установив его и повернув по часовой стрелке.

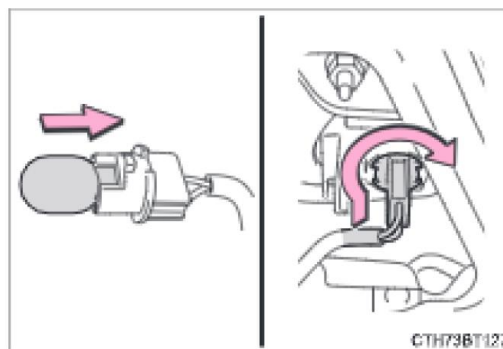

6 Установите на место кожух крышки багажника со скобами.

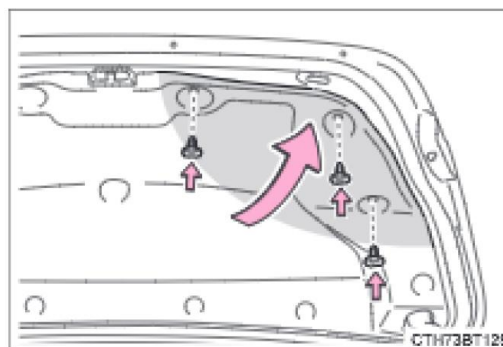

■ Задние указатели поворота (ламповый тип)

1 Откройте багажник и приклейте защитную ленту на кузов автомобиля вокруг блока фонаря.

Используйте маскировочную ленту и т.д. Не используйте клейкую ленту, т.к. она может оставить следы или повредить ЛКП при снятии.

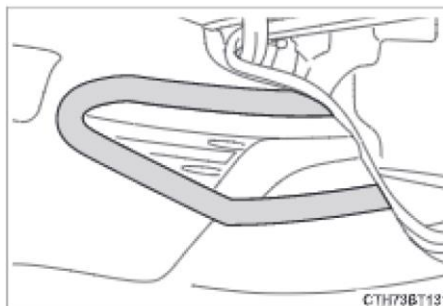

2 Снимите крышку.

(1) Вставьте плоскую отвертку между кожухом и блоком фонаря, отогните кожух в нескольких местах, как показано на иллюстрации, чтобы освободить зажимы, (указанные пунктирной линией).

(2) Потяните кожух в направлении задней части автомобиля, чтобы освободить зажимы, (указанные пунктирной линией), и снимите кожух.

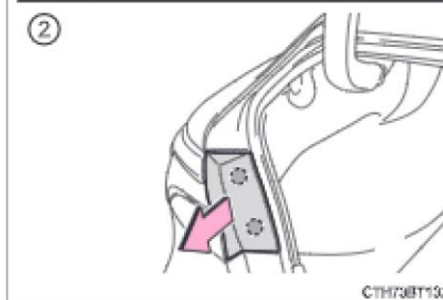
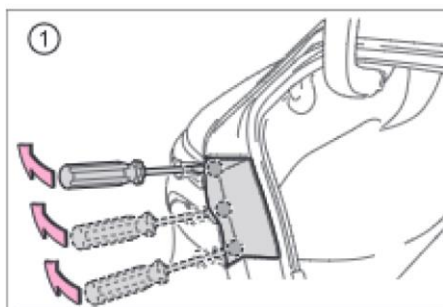

Во избежание царапания автомобиля оберните наконечник плоской отвертки тканью.

3 Отверните два 2 болта.

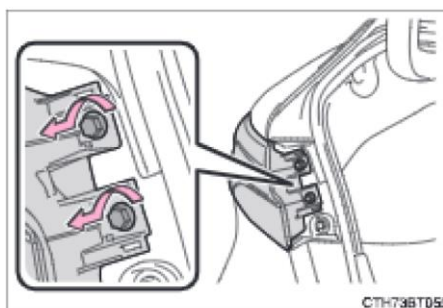

4 Извлеките блок фонаря.

(1) Прикрепите длинный кусок упаковочной ленты к блоку фонаря и сложите выступ пополам.

(2) Удерживайте сложенную часть и потяните ее к задней части автомобиля, чтобы снять блок фонаря.

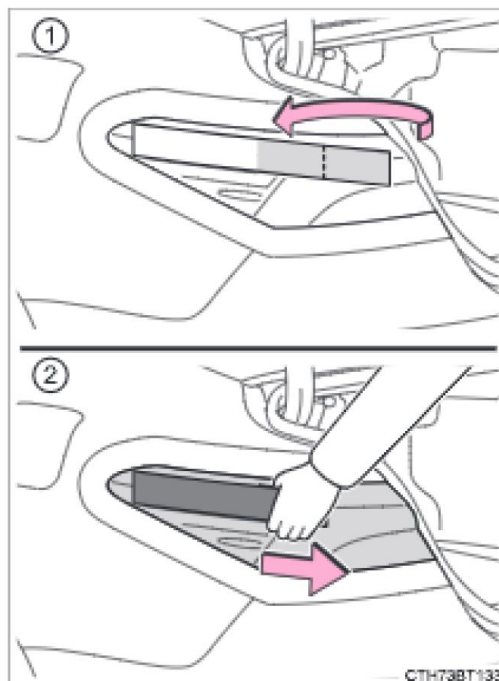

5 Поверните цоколь лампы против часовой стрелки.

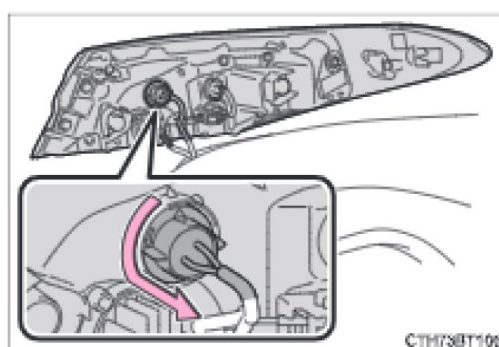

6 Извлеките лампу фонаря.

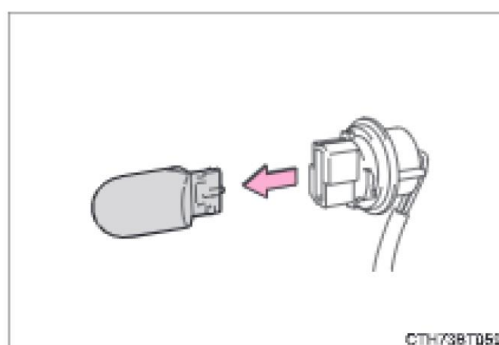

7 Установите новую лампу фонаря, затем установите цоколь лампы на фонарь, установив его и повернув по часовой стрелке.

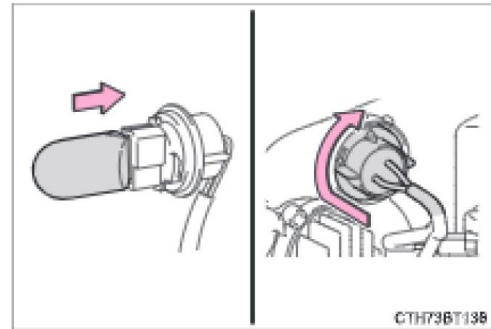

8 Установите блок фонаря. Выровняйте язычки и надавите на блок фонаря по направлению к передней части автомобиля, чтобы установить его.

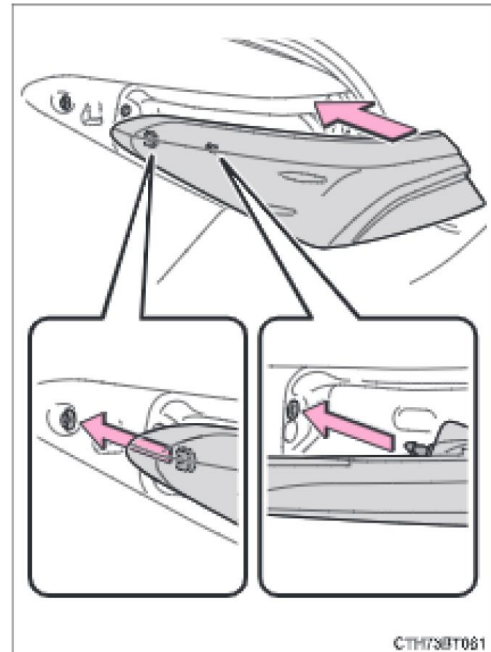

9 Установите два болта.

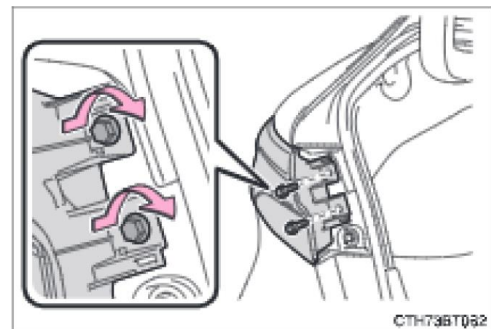

10 Установите крышку.

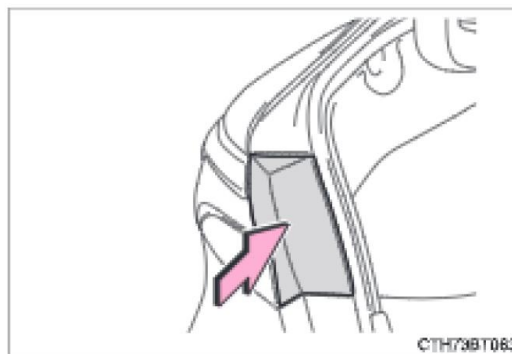

11 Снимите защитную ленту.

■ **Замена следующих ламп**

Если какая-нибудь из перечисленных ниже ламп перегорела, обратитесь к официальному дилеру Toyota, чтобы произвести замену.

- Фары
- Дневные ходовые фонари/передние габаритные фонари
- Передние указатели поворота (LED-тип)
- Передние противотуманные фары
- Боковые указатели поворота
- Задние фонари
- Задние габаритные фонари (при наличии)
- Стоп-сигналы
- Задние указатели поворота (LED-тип)
- Фонари заднего хода (LED-тип)
- Задний противотуманный фонарь
- Верхний стоп-сигнал
- Фонари освещения регистрационного знака

■ Лампы LED-фонарей

Фонари, кроме передних указателей поворота (ламповый тип), фонарей заднего хода (ламповый тип) и задних указателей поворота (ламповый тип), состоят из целого ряда LED. Если какие-либо LED перегорели, замените фонарь у дилера Toyota.

■ Образование конденсата на внутренних поверхностях рассеивателей

Временное образование конденсата на внутренних поверхностях рассеивателей фар не означает наличия неисправности.

В случае возникновения указанных ниже ситуаций обратитесь к дилеру Toyota за более подробной информацией:

- На внутренних поверхностях рассеивателей образовались крупные капли воды.
- Внутри фары скопилась вода.



ПРЕДУПРЕЖДЕНИЕ

■ Замена ламп фонарей

- Выключите фонари. Не пытайтесь заменить лампу сразу после выключения фонарей.
- Лампы могут сильно нагреваться и вызывать ожоги.
- Не прикасайтесь к стеклянной части лампы фонаря голыми руками. Когда невозможно избежать удерживания стеклянной части, используйте чистую сухую ткань во избежание попадания воды и масла на лампу.
- Также, если на лампе имеется царапина или ее уронили, она может перегореть или треснуть.
- Плотно установите лампы фонарей и все детали, необходимые для их крепления. Несоблюдение этого требования может привести к повреждению, пожару или попаданию воды в блок фары. Это может стать причиной повреждения фар или образования конденсата на рассеивателе.

■ Во избежание повреждения или пожара

Убедитесь, что лампы полностью вставлены и зафиксированы.

7-1. Важная информация

Лампы аварийной сигнализации ...	468
Если необходимо совершить экстренную остановку автомобиля	469
Если автомобиль затоплен или вода на дороге поднимается	471

7-2. Меры, принимаемые в экстренных ситуациях

Если требуется буксировка автомобиля	473
Если вас что-то настораживает	480
Система отключения топливного насоса	481
Если включаются сигнальные лампы или звучит предупреждающий зуммер	482
Если появляется предупреждающее сообщение	489
Если спущена шина	494
Если двигатель не запускается	505
Если электронный ключ работает неправильно	507
Если аккумуляторная батарея автомобиля разряжена	510
Если автомобиль перегревается	515
Если автомобиль застрял	518

Лампы аварийной сигнализации

Лампы аварийной сигнализации используются для предупреждения других водителей, когда автомобиль необходимо остановить на дороге из-за поломки и т.д.

Нажмите переключатель.

Все указатели поворота будут мигать.

Для того чтобы выключить их, снова нажмите переключатель один раз.

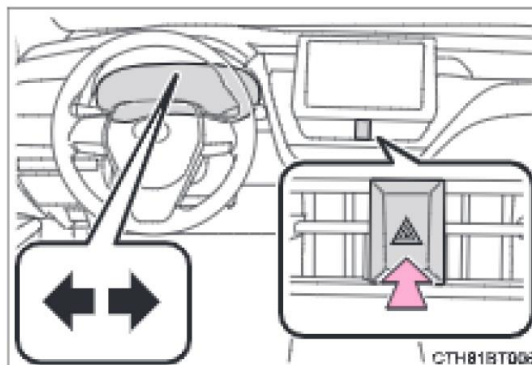

■ Лампы аварийной сигнализации

Если лампы аварийной сигнализации используются в течение длительного времени при выключенном двигателе, аккумуляторная батарея может разрядиться.

Если необходимо совершить экстренную остановку автомобиля

Используйте описанный ниже способ только в экстренных ситуациях, (например, если невозможно остановить автомобиль обычным способом):

1 Жестко и резко нажмите наступите на педаль тормоза обеими ногами и с усилием выжмите ее.

Не делайте повторных нажатий на педаль тормоза, так как это увеличит усилие, необходимое для снижения скорости автомобиля.

2 Переключите рычаг переключения передач в положение N.

Если рычаг переключения передач переключен в положение N

3 Снизив скорость, остановите автомобиль в безопасном месте на обочине дороги.

4 Выключите двигатель.

Если невозможно переключить рычаг переключения передач в положение N

3 Продолжайте выжимать педаль тормоза обеими ногами, чтобы как можно больше снизить скорость автомобиля.

4 Автомобиль без интеллектуальной системы доступа и пуска без ключа входа и запуска: выключите двигатель, повернув переключатель двигателя в положение «ACC».

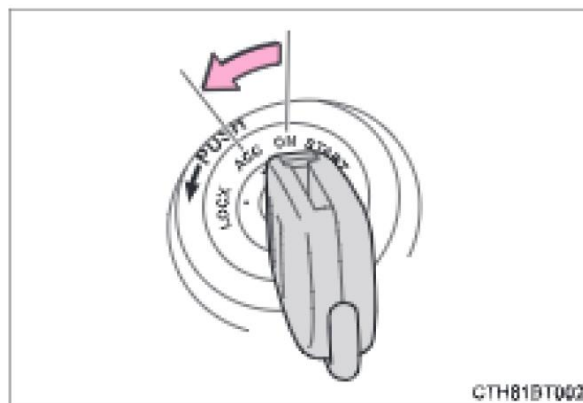

4 Автомобиль с интеллектуальной системой доступа и пуска без ключа входа и запуска: для того, чтобы выключить двигатель, нажмите и удерживайте переключатель двигателя в течение 2 секунд или более, или выполните 3 или более кратковременных нажатия.



/Нажмите и удерживайте в течение 2 секунд или более, либо выполните 3 кратковременных нажатия или более нажатия/

 **ПРЕДУПРЕЖДЕНИЕ**

Если во время движения необходимо выключить двигатель

- Функции усилителя тормозов и рулевого управления не будут работать, в результате чего станет труднее выжимать педаль тормоза и поворачивать рулевое колесо. Прежде чем выключить двигатель, как можно больше сильнее замедлите скорость автомобиля.
- Автомобиль без интеллектуальной системы доступа и пуска без ключа входа и запуска: запрещается пытаться извлечь ключ, т.к. это приведет к блокировке рулевого колеса.

Если автомобиль затоплен или вода на дороге поднимается

Ваш автомобиль не предназначен для движения по дорогам, сильно залитым водой. Не ездите по дорогам, которые могут быть затоплены, или же когда вода может подниматься. Опасно оставаться в автомобиле, если предполагается, что он будет затоплен или его снесет волной. Сохраняйте спокойствие и соблюдайте следующие правила.

- Если можно открыть дверь, откройте ее и покиньте автомобиль.
- Если не удастся открыть дверь, опустите стекло с помощью переключателя электростеклоподъемника и обеспечьте путь эвакуации.
- Если можно опустить стекло, покиньте автомобиль через окно.
- Если не удастся опустить стекло и открыть дверь из-за повышения уровня воды, сохраняйте спокойствие, дождитесь повышения уровня воды внутри салона автомобиля до точки выравнивания давления воды внутри автомобиля с давлением воды снаружи, а затем откройте дверь, дождавшись проникновения поднявшейся воды в салон, и покиньте автомобиль. Когда уровень воды снаружи превышает половину высоты двери, дверь невозможно открыть изнутри из-за давления воды.

■ Уровень воды превышает уровень пола

Когда уровень воды превышает уровень пола, по прошествии некоторого времени электрическое оборудование будет повреждено, электрические стеклоподъемники не будут работать, двигатель выключится, и автомобиль может потерять способность к передвижению.

■ Использование аварийного молотка*¹

В ветровом стекле и окнах данного автомобиля используется многослойное стекло*². Многослойное стекло нельзя разбить аварийным молотком*¹.

*¹: Обратитесь к дилеру Toyota или к производителю автокомпонентов для получения дополнительных сведений об аварийном молотке.

*²: При наличии.

Как определить многослойное стекло

Если смотреть в профиль, многослойное стекло представляет собой два склеенных листа стекла.

- (1) Многослойное стекло
- (2) Закаленное стекло

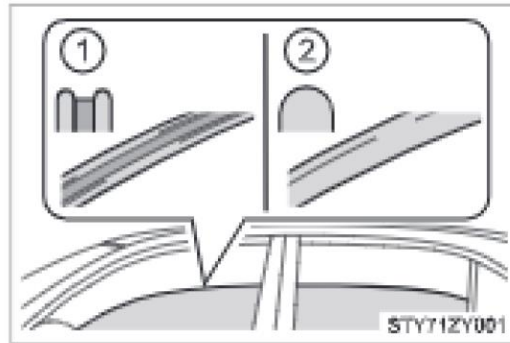

⚠ ПРЕДУПРЕЖДЕНИЕ

Предостережение во время движения

Не ездите по дорогам, которые могут быть затоплены, или, когда вода может подниматься. В противном случае автомобиль может быть поврежден и не сможет передвигаться, а также может быть затоплен и раскачиваться на волнах, что может привести к смерти пассажиров.

Если требуется буксировка автомобиля

При необходимости буксировки мы рекомендуем буксировать автомобиль на эвакуаторах с навесной или плоской платформой, предоставляемых дилером Toyota или коммерческой эвакуационной службой.

Для любой буксировки используйте безопасную цепную систему крепления, соблюдайте все нормы федерального/регионального и местного законодательства.

При буксировке на эвакуаторе с частичной погрузкой (передней части) задние колеса и оси должны быть в исправном состоянии. (→ Сстр. 474, 476). Если они повреждены, используйте буксировочную тележку или эвакуатор с плоской платформой.

⚠ ПРЕДУПРЕЖДЕНИЕ

Соблюдайте следующие меры предосторожности. Их несоблюдение
Пренебрежение ими может привести к серьезной травме или смерти.

■ При буксировке автомобиля

Обязательно перевозите автомобиль с поднятыми передними колесами или со всеми четырьмя колесами, поднятыми над землей.

Если автомобиль буксируется с передними колесами, касающимися земли, трансмиссия и связанные с ней детали могут быть повреждены.

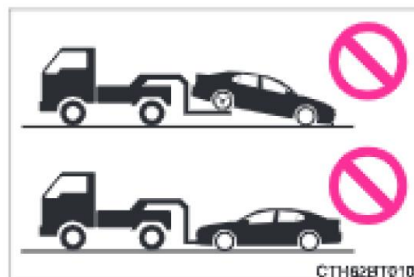
**■ Во время буксировки**

- При буксировке с использованием тросов или цепей избегайте резкого начала движения и т.д., которое создает чрезмерную нагрузку на буксировочные проушины, тросы или цепи. Буксировочные проушины, тросы или цепи могут быть повреждены, сломанные остатки могут ударить людей и привести к серьезным травмам.
- *Автомобили без интеллектуальной системы доступа и пуска без ключа входа и запуска:* не поворачивайте переключатель двигателя в положение «LOCK». Существует возможность блокировки рулевого колеса, которым будет невозможно управлять.
- *Автомобили с интеллектуальной системой доступа и пуска без ключа входа и запуска:* не выключайте переключатель двигателя. Существует возможность блокировки рулевого колеса, которым будет невозможно управлять

■ Установка буксировочных проушин на автомобиль

Убедитесь, что буксировочные проушины надежно зафиксированы.

В противном случае во время буксировки их крепление может ослабнуть.

 **ВНИМАНИЕ**

■ **Во избежание повреждения автомобиля при буксировке на эвакуаторе с частичной погрузкой**

- Автомобиль без интеллектуальной системы доступа и пуска без ключа входа и запуска: не буксируйте автомобиль за заднюю часть, когда переключатель двигателя находится в положении «LOCK» или, когда извлечен ключ. Механизм замка рулевого вала не обладает достаточной мощностью, чтобы ровно удерживать передние колеса.
- Автомобиль с интеллектуальной системой доступа и пуска без ключа входа и запуска: не буксируйте автомобиль за заднюю часть, когда переключатель двигателя выключен. Механизм замка рулевого вала не обладает достаточной мощностью, чтобы ровно удерживать передние колеса.
- При подъеме автомобиля обеспечьте необходимый для буксировки дорожный просвет в противоположной части поднятого автомобиля. При отсутствии достаточного просвета во время буксировки автомобиль может быть поврежден.

■ **Во избежание повреждения автомобиля при буксировке на эвакуаторе с грузоподъемными стропами**

Не буксируйте автомобиль на эвакуаторе с грузоподъемными стропами ни за переднюю, ни за заднюю часть.

■ **Во избежание повреждения автомобиля во время аварийной буксировки**

Не крепите тросы или цепи за компоненты подвески.

Во время буксировки автомобиля, оборудованного системой Stopart & Stopart

Автомобиль без интеллектуальной системы доступа и пуска без ключа входа и запуска: при необходимости буксировки автомобиля таким образом, чтобы все четыре колеса касались земли, выполните следующую процедуру перед буксировкой автомобиля с целью защиты системы. Выключите переключатель двигателя, а затем запустите двигатель или переключите переключатель двигателя в положение «ON».

Автомобиль с интеллектуальной системой доступа и пуска без ключа входа и запуска: при необходимости буксировки автомобиля таким образом, чтобы все четыре колеса касались земли, выполните следующую процедуру перед буксировкой автомобиля с целью защиты системы. Выключите переключатель двигателя, затем запустите двигатель или переключите переключатель двигателя в режим «IGNITION ON».

Ситуации, когда перед буксировкой требуется обратиться к дилерам

Следующие признаки могут означать наличие проблем с коробкой передач. Обратитесь к дилеру Toyota или в коммерческую эвакуационную службу перед буксировкой.

- Двигатель работает, но автомобиль не двигается с места.
- Автомобиль издает необычный звук.

Буксировка на эвакуаторе с частичной погрузкой

За переднюю часть

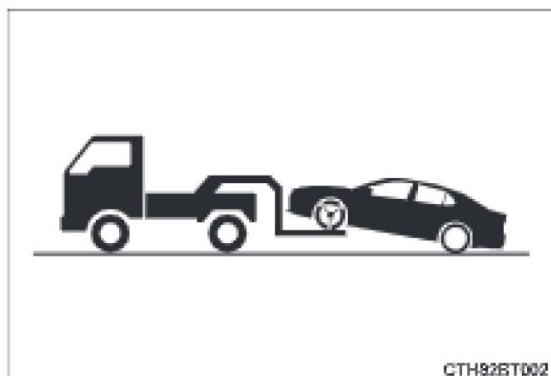

За заднюю часть

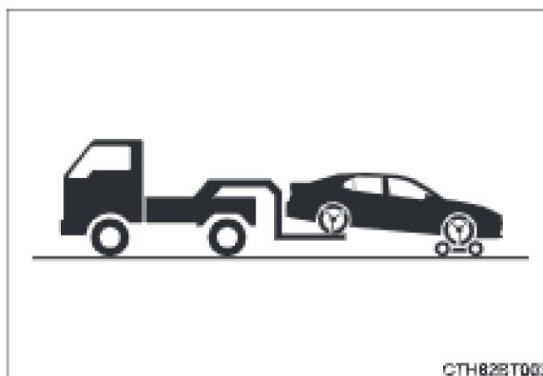

Отпустите стояночный тормоз.
Выключите автоматический режим.

(→ Стр. 252)

Под передние колеса следует
устанавливать буксировочную тележку.

ВНИМАНИЕ

■ Буксировка на эвакуаторе с грузоподъемными стропами

Не буксируйте автомобиль на эвакуаторе с грузоподъемными стропами во избежание повреждения кузова.

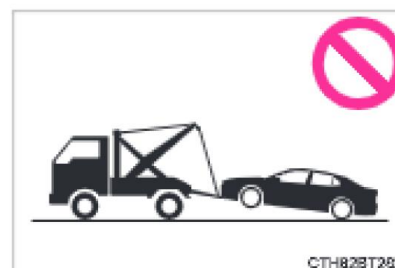

Использование эвакуатора с плоской платформой

При использовании для транспортировки грузового автомобиля с плоской платформой используйте ремни для крепления шин. Для определения способа крепления шин обратитесь к Руководству по эксплуатации грузового автомобиля с плоской платформой.

Автомобиль без интеллектуальной системы доступа и пуска без ключа входа и запуска:

Во избежание движения автомобиля во время транспортировки включите стояночный тормоз и переведите переключатель двигателя в положение «LOCK».

Автомобиль с интеллектуальной системой доступа и пуска без ключа: входа и запуска

Во избежание движения автомобиля во время транспортировки включите стояночный тормоз и выключите переключатель двигателя.

Аварийная буксировка

Если в экстренном случае невозможно найти эвакуатор, ваш автомобиль можно временно буксировать с помощью тросов или цепей за аварийные буксировочные проушины. Этот способ следует использовать только на дорогах с твердым покрытием на расстояния до 80 km (км) при скорости менее 30 km/h (км/ч).

Водитель должен находиться за рулем автомобиля и управлять тормозами. Колеса, трансмиссия, оси, рулевое управление и тормоза автомобиля должны быть исправны.

Процедура аварийной буксировки

Для буксировки вашего автомобиля другим автомобилем на ваш автомобиль требуется установить буксировочную проушину. Установите буксировочную проушину согласно следующей процедуре.

1 Извлеките ключ для крепления гаек колеса и буксировочную проушину. (→ Стр. 494).

2 Снимите крышку проушины с помощью плоской отвертки.

Для того, чтобы защитить конструкцию кузова, поместите тряпку между отверткой и кузовом автомобиля так, как показано на иллюстрации.

Тип А

Тип В

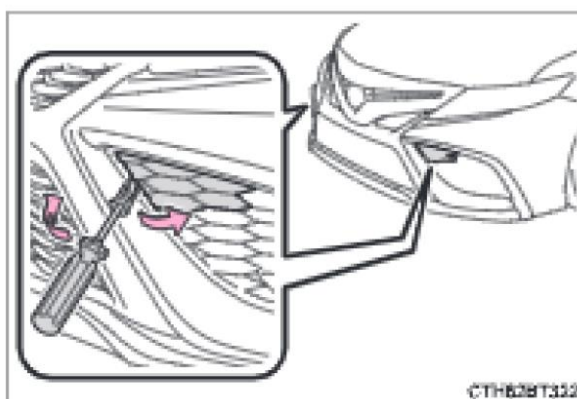
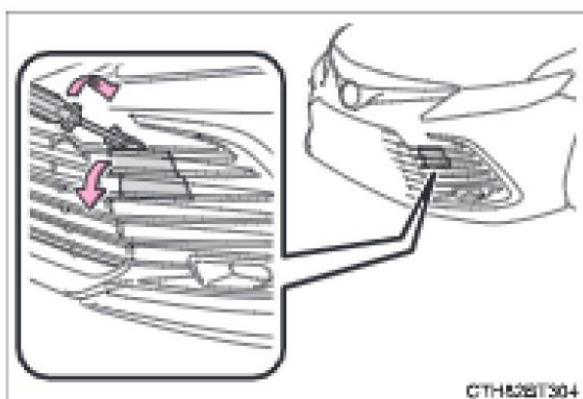

3 Вставьте буксировочную проушину в отверстие и слегка закрутите ее рукой.

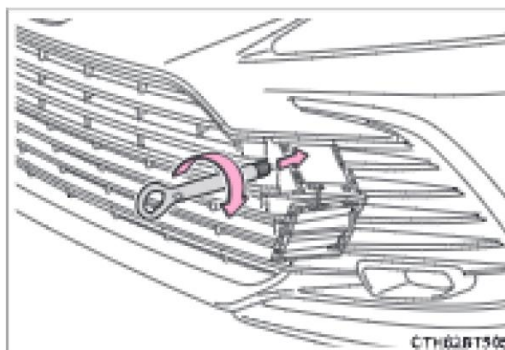

4 Надежно затяните буксировочную проушину, используя ключ для крепления гаек колеса или твердый металлический стержень.

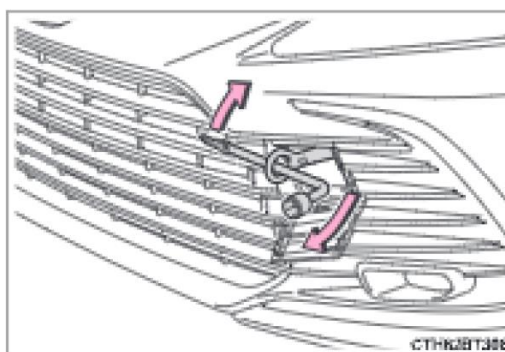

- 5 Надежно прикрепите тросы или цепи к буксировочной проушине.
Будьте аккуратны, чтобы не повредить кузов автомобиля.
- 6 Автомобиль без интеллектуальной системы доступа и пуска без ключа: входа и запуска: сядьте в буксируемый автомобиль и запустите двигатель.
Если двигатель не запускается, поверните переключатель двигателя в положение «ON».
Автомобиль с интеллектуальной системой доступа и пуска без ключа: входа и запуска: сядьте в буксируемый автомобиль и запустите двигатель.
Если двигатель не запускается, поверните переключатель двигателя в режим «IGNITION ON».
- 7 Включите передачу N и отпустите стояночный тормоз.
Выключите автоматический режим. (→ Стр. 252).
Когда невозможно переключить рычаг переключения передач: → Стр. 242, 249.
-
- **Во время буксировки**
Если двигатель не работает, усилители тормозов и рулевого колеса тоже не будут работать, в результате чего будет затруднено управление рулевым колесом и торможение.
 - **Ключ для крепления гаек колеса**
Ключ для крепления гаек колеса установлен в багажнике. (→ Стр. 494).

Если вас что-тостораживает

Если вы заметили любой из перечисленных ниже признаков, возможно, автомобилю требуется регулировка или ремонт. Как можно быстрее обратитесь к дилеру Toyota.

Видимые признаки

- Под автомобилем видны следы утечки жидкости.
(Стекание капель в результате работы системы кондиционирования воздуха — это нормальное явление).
- Заметно спущенные шины или неравномерный износ шин.
- Указатель температуры охлаждающей жидкости двигателя постоянно показывает температуру, превышающую нормальную.

Слышимые признаки

- Изменение звука в выхлопной системе.
- Чрезмерный визг шин при движении в повороте.
- Необычные звуки, связанные с системой подвески.
- Дребезжание или другие звуки, связанные с работой двигателя.

Рабочие признаки

- Пропуски, воспламенения или неровная работа двигателя.
- Заметная потеря в мощности.
- При торможении автомобиль сильно уводит в одну сторону.
- Во время движения по ровной дороге автомобиль сильно уводит в одну сторону.
- Снижение эффективности торможения, ощущение мягкой педали, педаль почти касается пола.

Система отключения топливного насоса

Для того, чтобы минимизировать риск утечки топлива при самопроизвольной остановке двигателя или при срабатывании подушек безопасности во время столкновения, система отключения топливного насоса прекращает подачу топлива в двигатель.

Для того, чтобы вновь запустить двигатель после активации системы, выполните следующие действия.

- ▶ Автомобили без интеллектуальной системы доступа и пуска без ключа: входа и запуска
 - 1 Поверните переключатель двигателя в положение «ACC» или «LOCK».
 - 2 Перезапустите двигатель.
- ▶ Автомобили с интеллектуальной системой доступа и пуска без ключа: входа и запуска
 - 1 Выключите переключатель двигателя.
 - 2 Перезапустите двигатель.

 ВНИМАНИЕ**Перед пуском двигателя**





Осмотрите землю под автомобилем.





Если вы обнаружите, что топливо вытекло на землю, это означает, что топливная система повреждена и нуждается в ремонте. Не перезапускайте двигатель.

Если включаются сигнальные лампы или звучит предупреждающий зуммер





При включении или мигании любой из сигнальных ламп спокойно выполните следующие действия. Если лампа включилась или мигает, но затем выключается, это не всегда указывает на неисправность системы. Однако, если это не прекращается, следует проверить автомобиль у официального дилера Toyota.

Список сигнальных ламп и предупреждающих зуммеров

Сигнальная лампа	Сигнальная лампа/Описание/Действия
 (Красная)	<p>Сигнальная лампа тормозной системы Указывает, что:</p> <ul style="list-style-type: none"> • уровень тормозной жидкости низкий; или • имеется неисправность тормозной системы <p>→ Незамедлительно остановите автомобиль в безопасном месте и обратитесь к дилеру Toyota. Дальнейшее движение автомобиля может быть опасным.</p>
 (Желтая)	<p>Сигнальная лампа тормозной системы Указывает на неисправность в электрическом стояночном тормозе</p> <p>→ Незамедлительно проверьте автомобиль у дилера Toyota.</p>
	<p>Сигнальная лампа системы зарядки Указывает на неисправность в системе зарядки автомобиля.</p> <p>→ Незамедлительно остановите автомобиль в безопасном месте и обратитесь к официальному дилеру Toyota.</p>
 (Мигает или горит)	<p>Сигнальная лампа (предупреждающий зуммер) низкого давления масла в двигателе Указывает на слишком низкое давление моторного масла.</p> <p>→ Незамедлительно остановите автомобиль в безопасном месте и обратитесь к официальному дилеру Toyota.</p>
	<p>Индикатор неисправности Указывает на неисправность в следующих системах:</p> <ul style="list-style-type: none"> • электронной системе управления двигателем; • электронной системе управления дроссельной заслонкой; • электронной системе управления бесступенчатой трансмиссией; или • электронной системе управления автоматической коробкой передач <p>→ Незамедлительно проверьте автомобиль у официального дилера Toyota.</p>

Сигнальная лампа	Сигнальная лампа/Описание/Действия
	<p>Сигнальная лампа системы SRS</p> <p>Указывает на неисправность в:</p> <ul style="list-style-type: none"> • Системе подушек безопасности SRS; или • Системе преднатяжителей ремней безопасности <p>→ Незамедлительно проверьте автомобиль у дилера Toyota.</p>
	<p>Сигнальная лампа системы ABS</p> <p>Указывает на неисправность в:</p> <ul style="list-style-type: none"> • Системе ABS или; • Системе помощи при экстренном торможении. <p>→ Незамедлительно проверьте автомобиль у дилера Toyota.</p>
	<p>Сигнальная лампа неправильного управления педалями (предупреждающий зуммер)*¹</p> <p>Когда звучит зуммер:</p> <p>Указывает на неисправность в:</p> <ul style="list-style-type: none"> • Системе тормозной коррекции; • Системе управления началом движения <p>→ Незамедлительно проверьте автомобиль у дилера Toyota.</p> <ul style="list-style-type: none"> • Указывает, что изменилась включенная передача и была задействована система управления началом движения при выжатой педали акселератора. <p>→ На мгновение отпустите педаль акселератора.</p> <p>Когда зуммер не звучит:</p> <p>Указывает, что педали акселератора и тормоза выжимаются одновременно, а также на то, что система тормозной коррекции работает.</p> <p>→ Отпустите педаль акселератора и нажмите на педаль тормоза.</p>
 <p>(Мигает)</p>	<p>Индикатор стояночного тормоза (предупреждающий зуммер) *²</p> <p>Возможно, стояночный тормоз не полностью затянут или не полностью отпущен</p> <p>→ Еще раз затяните/отпустите стояночный тормоз.</p> <p>Эта лампа загорается, когда стояночный тормоз затянут. Если лампа выключается после полного выключения стояночного тормоза, это означает, что система исправна.</p>
 <p>(Мигает)</p>	<p>Индикатор работы системы удержания тормозов</p> <p>Указывает на неисправность системы удержания тормозов</p> <p>→ Незамедлительно проверьте автомобиль у дилера Toyota.</p>

Сигнальная лампа	Сигнальная лампа/Описание/Действия
 (Красная/желтая)	Сигнальная лампа системы электроусилителя рулевого управления (предупреждающий зуммер) Указывает на неисправность в системе EPS (электроусилитель рулевого управления) → Незамедлительно проверьте автомобиль у дилера Toyota.
 (При наличии) (Желтый)	Индикатор LTA (предупреждающий зуммер)*¹ Указывает на неисправность в системе LTA (система удержания автомобиля в центре полосы движения) → Следуйте инструкциям на многофункциональном информационном дисплее. (→ Стр. 313)
 (При наличии) (Мигает или горит)	Сигнальная лампа системы PCS Когда одновременно звучит зуммер: Указывает на неисправность в PCS (система предотвращения столкновения). → Незамедлительно проверьте автомобиль у дилера Toyota. Когда зуммер не звучит: PCS (система предотвращения столкновения) стала временно недоступной, может потребоваться регулировка. → Следуйте инструкциям на многофункциональном информационном дисплее. (→ Стр. 282, 489) Если система PCS (система предупреждения столкновения) или VSC (система контроля устойчивости автомобиля) отключена, загорится сигнализатор системы PCS. Стр. 299
 (Мигает)	Индикатор отключения системы Stopart & Startop Указывает на неисправность системы Stopart & Startop (когда система отключена, горит индикатор отключения системы Stopart & Startop: → стр. 332) → Незамедлительно проверьте автомобиль у дилера Toyota.
	Индикатор скользкой дороги Указывает на неисправность в: <ul style="list-style-type: none"> • Системе VSC (система курсовой устойчивости автомобиля); • Системе TRC (противобуксовочная система) или • Системе ABS Индикатор будет мигать, когда система VSC или TRC работает. → Незамедлительно проверьте автомобиль у дилера Toyota.

Сигнальная лампа	Сигнальная лампа/Описание/Действия
	Сигнальная лампа низкого уровня топлива Указывает, что топлива осталось около 9,1 L (л) → Дозаправьте автомобиль.
	Сигнальная лампа непристегнутого ремня безопасности водителя и переднего пассажира (предупреждающий зуммер)*³ Предупреждает водителя и/или переднего пассажира о необходимости пристегнуть ремни безопасности → Пристегните ремень безопасности. Если сиденье переднего пассажира занято, ремень безопасности переднего пассажира также необходимо пристегнуть, чтобы выключить сигнальную лампу (предупреждающий зуммер).
	Сигнальные лампы непристегнутых ремней безопасности задних пассажиров (предупреждающий зуммер)*⁴ Предупреждает задних пассажиров о необходимости пристегнуть ремни безопасности. → Пристегните ремень безопасности.
	Главная сигнальная лампа Когда главная система предупреждения обнаруживает неисправность, звучит зуммер, включается и мигает сигнальная лампа. → Стр. 489
	Сигнальная лампа низкого давления в шине Указывает на следующее: <ul style="list-style-type: none"> • Низкое давление в шине из-за спущенной шины; • Низкое давление в шине по естественным причинам или • Система предупреждения о низком давлении в шинах неисправна → Незамедлительно остановите автомобиль в безопасном месте. Способ исправления (→Стр. 487)

*¹: Эта лампа загорается на многофункциональном информационном дисплее.

*²: Предупреждающий зуммер затянутого стояночного тормоза:

Зуммер прозвучит, если скорость автомобиля составляет приблизительно 5 км/ч (км/ч) или более.

*³: Предупреждающий зуммер непристегнутых ремней безопасности водителя и переднего пассажира.

Предупреждающий зуммер непристегнутых ремней безопасности водителя и переднего пассажира звучит, чтобы уведомить водителя и переднего пассажира о непристегнутом ремне безопасности. Если ремень безопасности не пристегнут, зуммер будет звучать прерывисто в течение определенного периода времени после того, как автомобиль достигнет определенной скорости.

**4: Предупреждающий зуммер непристегнутых ремней безопасности задних пассажиров:*

Предупреждающий зуммер непристегнутых ремней безопасности задних пассажиров звучит, чтобы уведомить заднего пассажира о непристегнутом ремне безопасности. Зуммер будет звучать прерывисто в течение определенного периода времени после того, как ремень безопасности будет пристегнут и отстегнут и автомобиль достигнет определенной скорости.

■ Датчик обнаружения переднего пассажира, устройство напоминания о непристегнутом ремне безопасности и предупреждающий зуммер

- Если на сиденье переднего пассажира размещен багаж, может мигать сигнальная лампа датчика обнаружения переднего пассажира, и может прозвучать предупреждающий зуммер, даже если пассажир не сидит на сиденье.
- Если на сиденье переднего пассажира лежит подушка, датчик может не определить пассажира, и сигнальная лампа может работать неправильно.

■ Если во время движения загорается индикатор неисправности

При полностью пустом топливном баке загорается индикатор неисправности. Если топливный бак пустой, незамедлительно заправьте автомобиль. Индикатор неисправности погаснет после движения в течение определенного времени.

Если индикатор неисправности не гаснет, как можно быстрее обратитесь к дилеру Toyota.

■ Сигнальная лампа системы электроусилителя рулевого управления (предупреждающий зуммер)

При недостаточном заряде аккумуляторной батареи или при временном падении напряжения может загореться сигнальная лампа системы электроусилителя рулевого управления, и прозвучать предупреждающий зуммер.

■ Когда загорается сигнальная лампа низкого давления в шине

Проверьте шины на предмет прокола.

Если шина проколота (См.: → Стр. 494).

Если ни одна из шин не проколота:

Выключите переключатель двигателя, а затем переключите в режим «IGNITION ON».

Проверьте, что сигнальная лампа низкого давления в шине загорается или мигает.

► Если включилась сигнальная лампа низкого давления в шине

1 После достаточного падения температуры шин проверьте давление воздуха в каждой шине и отрегулируйте его до предписанного уровня.

2 Если сигнальная лампа не гаснет даже через несколько минут, проверьте, чтобы давление воздуха в каждой шине было на предписанном уровне, и выполните инициализацию. (→ Стр. 432).

Если сигнальная лампа не выключается через несколько минут после выполнения инициализации, незамедлительно проверьте автомобиль у дилера Toyota.

► Если сигнальная лампа низкого давления в шине мигает:

Возможно, имеется неисправность в системе предупреждения о низком давлении в шинах. Незамедлительно проверьте автомобиль у дилера Toyota.

■ Сигнальная лампа низкого давления в шине может включиться из-за естественных причин

Сигнальная лампа низкого давления в шине может включиться по естественным причинам, таким как утечка воздуха и изменение давления в шине из-за изменения температуры. В этом случае после регулировки давления в шинах сигнальная лампа выключается (через несколько минут).

■ При замене шины запасным колесом

Компактное запасное колесо не имеет клапана и передатчика системы предупреждения о низком давлении в шинах. Если шина спущена, сигнальная лампа низкого давления в шине не выключается даже при замене запасным колесом. Замените запасное колесо колесом с отремонтированной шиной и отрегулируйте давление в шинах. Сигнальная лампа низкого давления в шине выключится через несколько минут.

■ Условия, при которых система предупреждения о низком давлении в шинах может работать неправильно

(См. → Стр. 436)

■ Предупреждающий зуммер

В некоторых случаях зуммер можно не услышать из-за шумных мест или звука аудиосистемы.

⚠ ПРЕДУПРЕЖДЕНИЕ**■ Если сигнальные лампы системы ABS и тормозной системы остаются включенными**

Незамедлительно остановите автомобиль в безопасном месте и обратитесь к дилеру Toyota. Во время торможения автомобиль может потерять управляемость, и система ABS перестанет работать, что может привести к аварии с серьезными или смертельными травмами.

■ Когда загорается сигнальная лампа системы электроусилителя рулевого управления

Когда лампа загорается желтым цветом, помощь со стороны электроусилителя рулевого управления ограничена. Когда лампа загорается красным, помощь со стороны электроусилителя рулевого управления отсутствует и управление рулевым колесом становится крайне тяжелым. Когда управление рулевым колесом становится тяжелее обычного, плотно держитесь за рулевое колесо и управляйте им с большим усилием, чем обычно.

■ Если загорается сигнальная лампа низкого давления в шине

Обязательно соблюдайте следующие меры предосторожности. Пренебрежение ими может привести к потере управления автомобилем и стать причиной серьезной травмы или смерти.

- Как можно быстрее остановите автомобиль в безопасном месте. Незамедлительно отрегулируйте давление в шинах.
- Если сигнальная лампа низкого давления в шине включается даже после регулировки давления в шине, возможно, шина спущена. Проверьте шины. Если шина спущена, установите запасное колесо и отремонтируйте спущенное колесо у ближайшего дилера Toyota.
- Избегайте резких маневров и торможения. Если состояние шины ухудшится, вы можете потерять контроль над рулевым колесом или тормозами.

■ Если произошел взрыв шины или внезапная утечка воздуха

Система предупреждения о низком давлении в шинах может отреагировать не сразу.

⚠ ВНИМАНИЕ**■ Для обеспечения правильной работы системы предупреждения о низком давлении в шинах**

Не устанавливайте шины с другими техническими характеристиками или шины других марок, поскольку система предупреждения о низком давлении в шинах может работать неправильно.

Если появляется предупреждающее сообщение

На многофункциональный информационный дисплей выводятся предупреждения о неисправностях системы, неправильно выполненных операциях и сообщения о необходимости технического обслуживания. При появлении сообщения выполните соответствующую процедуру.

4,2-дюймовый дисплей

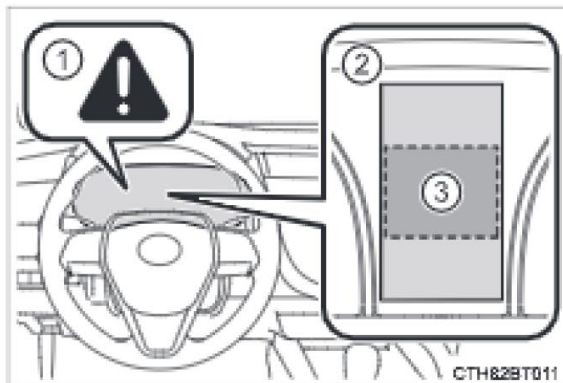

7-дюймовый дисплей

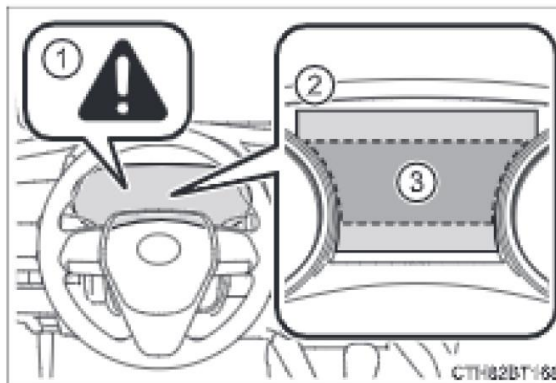

12,3-дюймовый дисплей

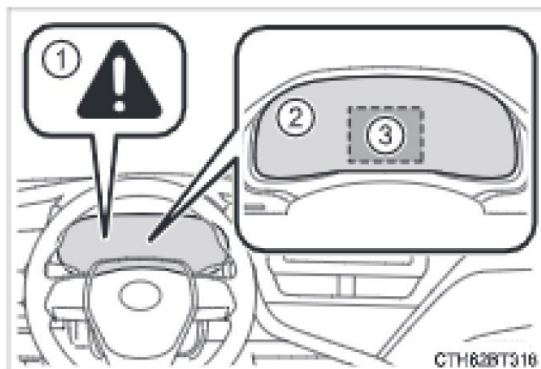

(1) Главная сигнальная лампа

Главная сигнальная лампа также может загораться или мигать для указания на появление сообщения на многофункциональном информационном дисплее.

(2) Многофункциональный информационный дисплей

(3) Способ исправления

Следуйте инструкциям сообщения на многофункциональном информационном дисплее.

Если какие-либо из предупреждающих сообщений снова отображаются после выполнения надлежащих действий, обратитесь к дилеру Toyota.

Сообщения и предупреждения

Сигнальные лампы и предупреждающие зуммеры включаются следующим образом в зависимости от содержания сообщения. Если появляется сообщение о необходимости обслуживания, незамедлительно обратитесь к продавцу.

	Системная сигнальная лампа	Предупреждающий зуммер*	Предупреждение
Загорается	—	Звучит	Указывает на важную ситуацию, например, когда система, связанная с движением, неисправна, или на опасность, которая может возникнуть в случае невыполнения процедуры исправления.
—	Включается или мигает	Звучит	Указывает на важную ситуацию, например, когда системы, указанные на многофункциональном информационном дисплее, могут быть неисправны.
Мигает	—	Звучит	Указывает на ситуацию, например, возможное повреждение автомобиля или опасность.
Загорается	—	Не звучит	Указывает на состояние, например, неисправность электрических компонентов, их состояние, или указывает на потребность в проведении технического обслуживания
Мигает	—	Не звучит	Указывает на ситуацию, например, когда операция выполняется неправильно, или указывает на порядок правильного выполнения операции.

Действие сигнальных ламп и предупреждающих зуммеров может отличаться от указанного. В этом случае выполните корректирующую процедуру согласно отображаемому сообщению.

*: Зуммер звучит при первом появлении сообщения на многофункциональном информационном дисплее.

■ Предупреждающие сообщения

Предупреждающие сообщения, разъясненные ниже, могут отличаться от фактических сообщений согласно рабочим условиям и техническим характеристикам автомобиля.

■ Системные сигнальные лампы

Главная сигнальная лампа не загорается или не мигает в следующих случаях. Вместо этого загорается отдельная сигнальная лампа системы, и на многофункциональном информационном дисплее появляется сообщение.

- Неисправность системы ABS
Загорается сигнальная лампа системы ABS. (→ Стр. 483).
- Неисправность системы предупреждения о низком давлении в шинах (при наличии)
Включилась сигнальная лампа низкого давления в шине. (→ Стр. 485).
- В баке осталось мало топлива
Загорается сигнальная лампа низкого уровня топлива. (→ Стр. 485).

■ Если отображается сообщение о необходимости обратиться к Руководству для владельца

- Если отображаются следующие сообщения, возможно, имеется неисправность. Незамедлительно остановите автомобиль в безопасном месте и обратитесь к продавцу. Дальнейшее движение автомобиля может быть опасным.
 - «Низкая эффективность торможения. Остановитесь в безопасном месте. (См. Руководство для владельца)»
- Если отображается следующее сообщение, возможно, имеется неисправность. Незамедлительно обратитесь к продавцу.
 - «Неисправность интеллектуальной системы входа и запуска. (См. Руководство для владельца)» (при наличии)
- Если отображается «Высокая температура охлаждающей жидкости двигателя. Остановитесь в безопасном месте. См. Руководство для владельца», следуйте соответствующим инструкциям. (→ Стр. 515)

■ Если отображается «Переключитесь на Р перед выходом из автомобиля»

Сообщение отображается, когда дверь водителя открывается без выключения переключателя двигателя и при любом положении рычага переключения передач, кроме Р.

Переключите рычаг переключения передач в положение Р.

■ Если отображается «Питание от аккумулятора автоматически отключено для экономии заряда аккумулятора»

Это сообщение отображается, когда подача питания отключается из-за функции автоматического отключения питания.

При следующем пуске двигателя плавно увеличьте количество оборотов двигателя и поддерживайте их на этом уровне приблизительно 5 минут, чтобы подзарядить аккумуляторную батарею.

■ **Если отображается «Зарегистрирован новый ключ. Обратитесь к дилеру» (при наличии)**

Это сообщение будет отображаться каждый раз, когда открывается дверь водителя при разблокировке дверей снаружи, в течение приблизительно одной недели после регистрации нового электронного ключа.

Если это сообщение отображается, но у вас нет зарегистрированного нового электронного ключа, попросите продавца проверить, был ли зарегистрирован неизвестный электронный ключ (помимо того, что имеется у вас).

■ **Если отображается «Неисправность системы управления фарами. Обратитесь к дилеру»**

Возможно, следующие системы неисправны. Незамедлительно обратитесь к продавцу.

- Система LED-фар
- Автоматическая система регулировки угла наклона фар
- АНВ (система автоматического включения дальнего света) (при наличии)

■ **Если отображается сообщение «Динамический радарный круиз-контроль недоступен. См. Руководство для Владельца»**

Когда действие системы динамического радарного круиз-контроля с полным скоростным диапазоном временно приостанавливается или до устранения проблемы, указанной в сообщении. (причины и способы устранения: → Стр. 282).

■ **Если отображается сообщение «Радарный круиз-контроль недоступен»**

Система динамического радарного круиз-контроля с полным скоростным диапазоном временно не может быть использована. Используйте систему, когда она будет снова доступна.

■ **Если отображается сообщение с указанием на неисправность передней камеры (при наличии)**

Работа следующих систем может приостанавливаться, пока указанная в сообщении проблема не будет устранена. (→ Стр. 282, 482).

- PCS (система предупреждения столкновения)
- LTA (система отслеживания дорожной разметки)
- Динамический радарный круиз-контроль с полным скоростным диапазоном
- АНВ (система автоматического включения дальнего света)

■ **Если отображается сообщение с указанием на неисправность радарного датчика (при наличии)**

Работа следующих систем может приостанавливаться, пока указанная в сообщении проблема не будет устранена. (→ Стр. 282, 482).

- PCS (система предупреждения столкновения)
- LTA (система отслеживания дорожной разметки)
- Динамический радарный круиз-контроль с полным скоростным диапазоном.

■ **Если отображается «Низкий уровень моторного масла. Долейте или замените»**

Уровень моторного масла может быть низким. Проверьте уровень моторного масла и при необходимости долейте его. Это сообщение может появиться, если автомобиль остановлен на склоне. Переместите автомобиль на ровную поверхность и проверьте, исчезло ли сообщение.

 **ВНИМАНИЕ**

- Если сообщение «Подача электроэнергии на климат-контроль временно ограничена из-за зарядки батареи» отображается часто
Возможно, имеется неисправность, связанная с системой зарядки аккумуляторной батареи, или ухудшились свойства аккумуляторной батареи. Обратитесь к продавцу.

7

При возникновении неисправности

Если спущена шина

Ваш автомобиль оснащен запасным колесом. Спущенную шину можно заменить запасным колесом.

Подробная информация о шинах: См. → Стр. 429

⚠ ПРЕДУПРЕЖДЕНИЕ

- Если спущена шина

Не продолжайте движение на автомобиле со спущенной шиной.

Даже при движении на короткое расстояние шина и диск могут быть повреждены до состояния, не подлежащего ремонту, и стать причиной аварии.

Перед подъемом автомобиля домкратом

- Остановите автомобиль в безопасном месте на твердой, ровной поверхности.
- Затяните стояночный тормоз.
- Переключите рычаг переключения передач в положение Р.
- Выключите двигатель.
- Включите лампы аварийной сигнализации. (→ стр. 468)

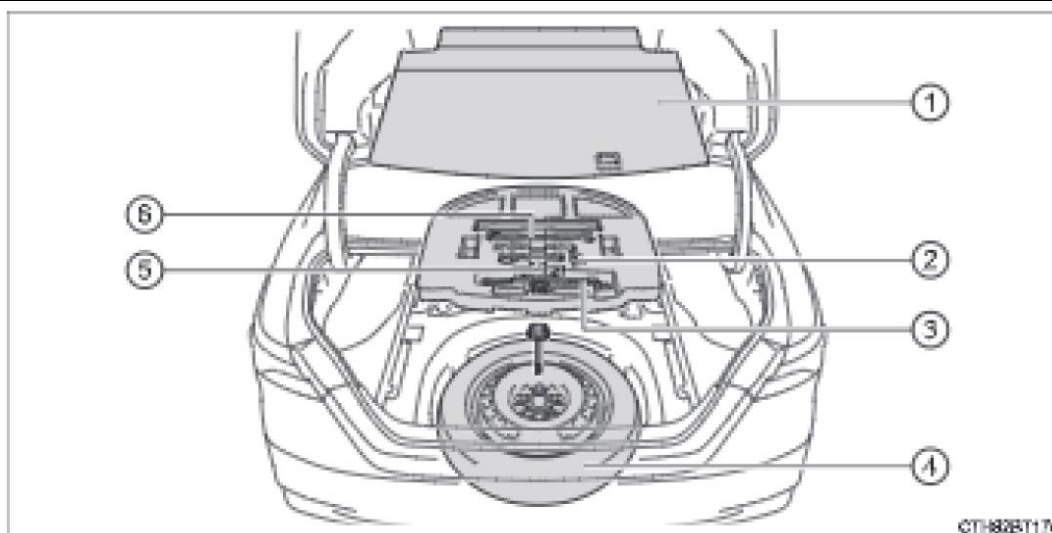
Местоположение запасного колеса, домкрата и инструментов

- (1) Настил пола багажного отделения
- (2) Ключ для крепления гаек колеса
- (3) Домкрат

- (4) Запасное колесо
- (5) Буксировочная проушина
- (6) Ручка домкрата

⚠ ПРЕДУПРЕЖДЕНИЕ**Использование домкрата**

Соблюдайте следующие меры предосторожности.

Неправильное использование домкрата может привести к случайному падению автомобиля и стать причиной серьезных травм или смерти.

- Используйте домкрат только для замены шин и установки или снятия цепей противоскольжения.
- Для замены спущенной шины используйте только домкрат, прилагаемый к данному автомобилю.
- Не используйте домкрат для других автомобилей и не используйте другие домкраты для замены шин на данном автомобиле.
- Установите домкрат, надежно зафиксировав его на месте.
- Если автомобиль удерживается на весу домкратом, следите за тем, чтобы части вашего тела не оказались под автомобилем.
- Не запускайте двигатель и не двигайтесь на автомобиле, пока автомобиль поднят домкратом.
- Не поднимайте автомобиль, если внутри него кто-то находится.
- Во время подъема автомобиля не кладите предметы на домкрат или под него.
- Не поднимайте автомобиль выше, чем это необходимо для замены шины.
- Используйте подъемную опору, если необходимо попасть под автомобиль.
- При опускании автомобиля следите за тем, чтобы никто не находился рядом с автомобилем. Если поблизости есть люди, громко предупредите их, прежде чем опускать автомобиль.

⚠ ВНИМАНИЕ**Во избежание повреждения автомобиля при использовании домкрата**

При подъеме задней части автомобиля домкратом ни в коем случае не располагайте домкрат под кронштейном, указанном на иллюстрации рядом с задним гнездом для установки домкрата, т.к. возможно повреждение кузова автомобиля.

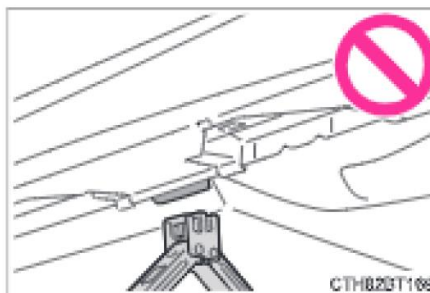

Извлечение домкрата

1 Поднимите крючок настила пола багажного отделения на полу багажника.

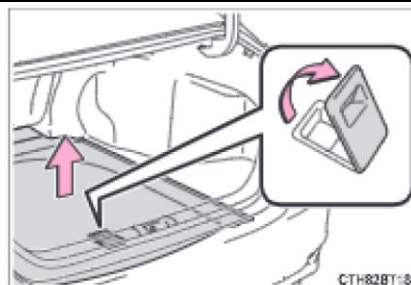

2 Закрепите настил пола багажного отделения с помощью крючка.

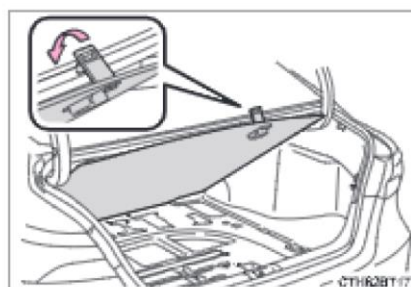

3 Вытащите домкрат.

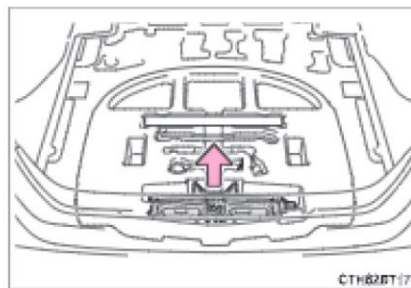

Извлечение запасного колеса

1 Поднимите крючок настила пола багажного отделения на полу багажника.

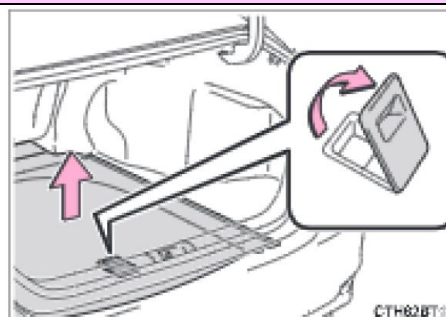

2 Закрепите настил пола багажного отделения с помощью крючка.

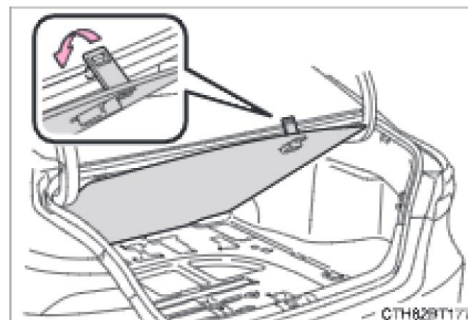

3 Извлеките инструментальный лоток с инструментами.

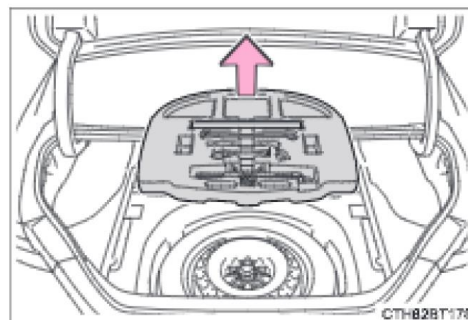

4 Ослабьте центральный зажим, удерживающий запасное колесо. При извлечении или помещении запасного колеса на хранение обязательно твердо держитесь за противоположную сторону колеса.

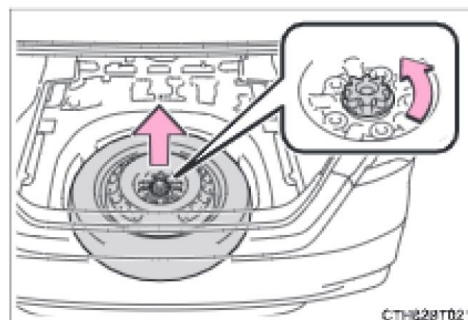

▲ ПРЕДУПРЕЖДЕНИЕ

■ При размещении запасного колеса в автомобиле

Следите за тем, чтобы не защемить пальцы или другие части тела между запасным колесом и кузовом автомобиля.

Замена спущенной шины

- 1 Подоприте колеса башмаками.

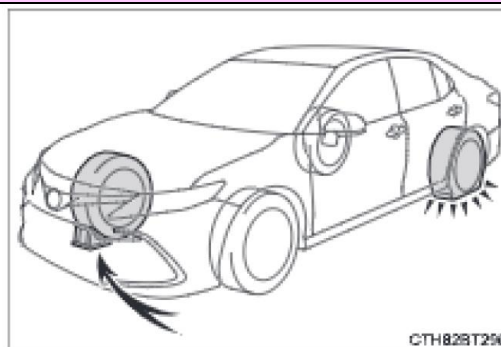

Спущенная шина		Положение колесных башмаков
Спереди	Слева	За задней правой шиной
	Справа	За задней левой шиной
Сзади	Слева	Перед передней правой шиной
	Справа	Перед передней левой шиной

- 2 Слегка ослабьте гайки колеса (на один оборот).

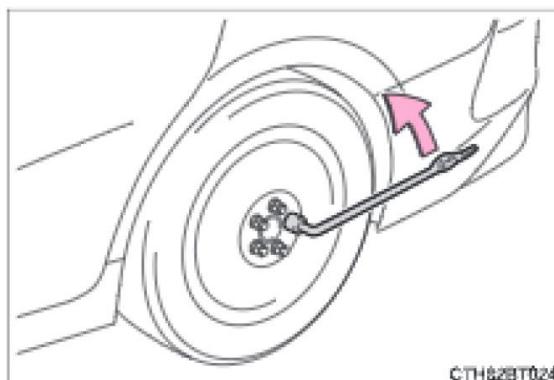

- 3 Поверните рукой часть домкрата «А» так, чтобы паз домкрата совместился с точкой гнезда для установки домкрата. Во избежание повреждения автомобиля при использовании домкрата устанавливайте домкратом в правильном месте. (→ Стр. 495). Направляющие гнезда для установки домкрата расположены под порогами автомобиля. Они указывают расположение гнезд для установки домкрата.

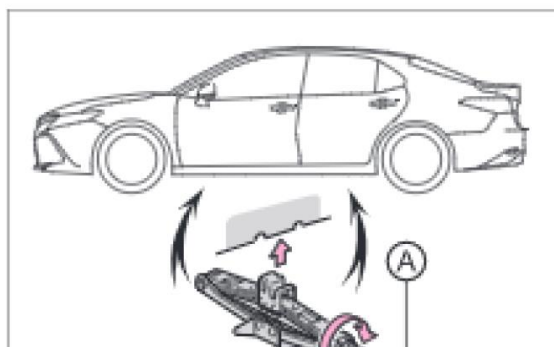

4 Соберите ручку домкрата.

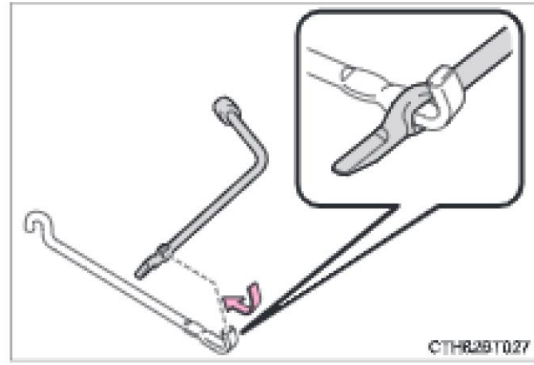

5 Поднимайте автомобиль, пока колесо не приподнимется над землей.

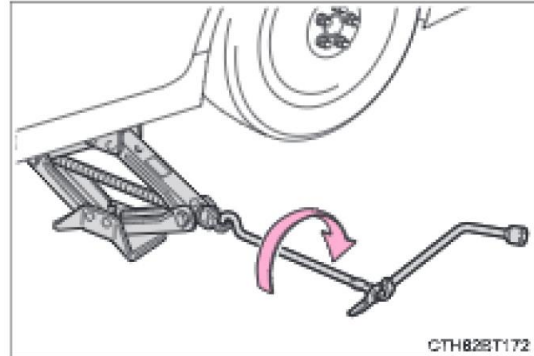

6 Отверните все гайки и снимите колесо.

Затем положите колесо на землю. Во избежание появления царапин на поверхности диска размещайте его на земле наружной стороной вверх.

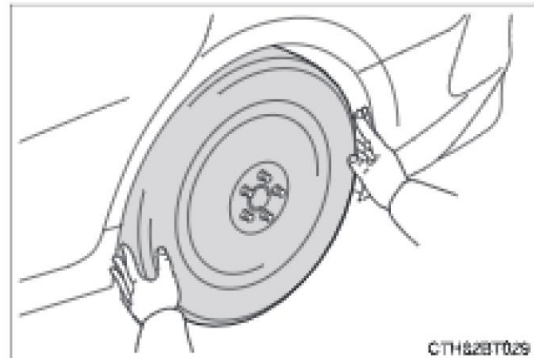

7

При возникновении неисправности

 **ПРЕДУПРЕЖДЕНИЕ**

Замена спущенной шины

- Не касайтесь колесных дисков или области вокруг тормозов сразу после движения.
Сразу после движения колесные диски и области вокруг тормозов будут очень горячими. Прикосновение к ним рукой, ногой или другими частями тела во время замены шины и т.д. может привести к ожогу.
- Пренебрежение этими мерами предосторожности может привести к ослаблению колесных гаек и отсоединению колеса, а это, в свою очередь, может стать причиной серьезных травм или смерти.
 - Как можно быстрее после замены колес затяните колесные гайки динамометрическим ключом моментом $103 \text{ N} \cdot \text{m}$ ($10,5 \text{ кгс} \cdot \text{м}$).
 - Не устанавливайте сильно поврежденный декоративный колпак колеса, так как он может слететь с колеса во время движения автомобиля.
 - При установке шины используйте только специально предназначенные для этого колеса гайки.
 - Если на болтах, резьбе гаек или отверстиях для болтов на колесе имеются трещины или деформированные участки, проверьте автомобиль у дилера Toyota.

Установка запасного колеса

1 Удалите грязь или посторонние частицы с сопрягаемой поверхности колеса.

Если на сопрягаемой поверхности колеса находятся посторонние частицы, во время движения автомобиля гайки могут ослабнуть, и колесо может отсоединиться.

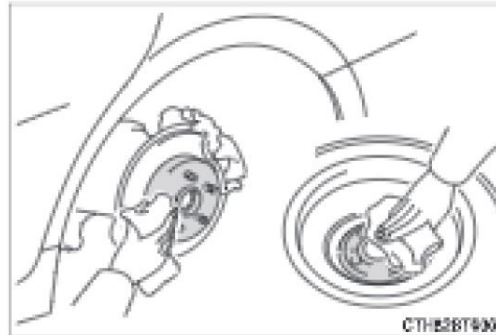

2 Установите колесо и слегка затяните все колесные гайки рукой приблизительно на одинаковую величину.

При замене алюминиевого диска стальным диском затягивайте колесные гайки, пока конусная часть не войдет в контакт с подступичной частью диска.

/Конусная часть/
/Подступичная часть диска/

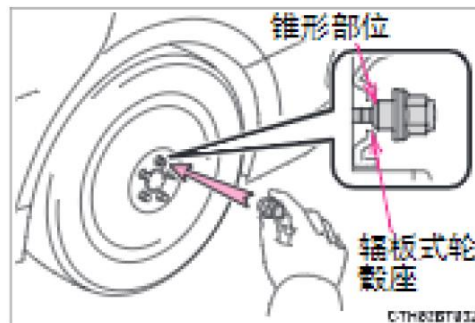

3 Опустите автомобиль.

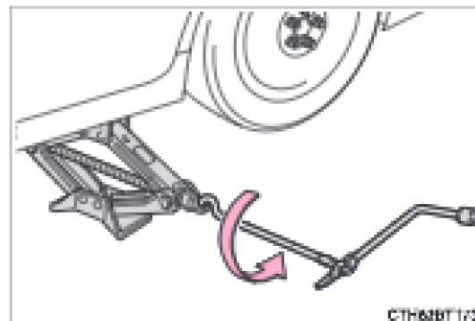

4 Прочно затяните каждую гайку колеса на два или три оборота в порядке, указанном на иллюстрации.

Момент затяжки:
103 N · m (10,5 кгс · м)

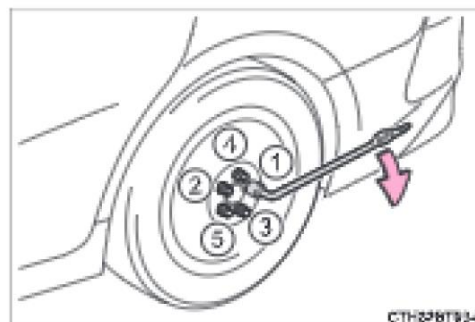

5 Положите в багажник спущенное колесо, домкрат и все инструменты.

■Компактное запасное колесо

- Компактное запасное колесо можно определить по этикетке с надписью «TEMPORARY USE ONLY», расположенной на боковой поверхности колеса. Используйте компактное запасное колесо временно и только в экстренных случаях.
- Проверьте давление в шине компактного запасного колеса. (→ Стр. 541).

■При использовании компактного запасного колеса

Поскольку компактное запасное колесо не имеет клапана и передатчика системы предупреждения о низком давлении в шинах, низкое давление в шине запасного колеса не будет указано системой предупреждения о низком давлении в шинах. Кроме того, если вы заменили компактное запасное колесо после того, как загорелась сигнальная лампа низкого давления в шине, лампа останется включенной.

■При установке компактного запасного колеса

При движении с установленным компактным запасным колесом высота подвески автомобиля будет отличаться от высоты при движении на стандартных колесах.

■Если шина переднего колеса спустила на дороге, покрытой снегом или льдом (автомобиль с 16- или 17-дюймовыми дисками)

Установите компактное запасное колесо на место одного из задних колес автомобиля. Выполните указанные ниже действия и установите цепи противоскольжения на передние колеса:

- 1 Замените заднее колесо компактным запасным колесом.
- 2 Замените спущенное переднее колесо колесом, снятым с задней оси автомобиля.
- 3 Установите цепи противоскольжения на передние шины.

▲ ПРЕДУПРЕЖДЕНИЕ**■ При использовании компактного запасного колеса**

- **Обратите** внимание, что имеющееся компактное запасное колесо специально предназначено для использования только на вашем автомобиле. Не используйте компактное запасное колесо вашего автомобиля для других автомобилей.
- Не используйте более одного компактного запасного колеса одновременно.
- Как можно быстрее замените компактное запасное колесо на стандартное.
- Избегайте резкого ускорения, резких поворотов рулевого колеса, резкого торможения и переключений, при которых возникает внезапное торможение двигателем.

■ При установке компактного запасного колеса

Скорость автомобиля может быть определена неточно, и следующие системы могут работать неправильно:

- | | |
|--|---|
| <ul style="list-style-type: none"> • ABS и система помощи при экстренном торможении • VSC • TRC • EPS • АНВ (система автоматического включения дальнего света) • Динамический радарный круиз-контроль с полным скоростным диапазоном | <ul style="list-style-type: none"> • LTA (система отслеживания дорожной разметки)* • PCS (система предупреждения столкновения) * • Система предупреждения о низком давлении в шинах • Система заднего вида • Датчик системы помощи при парковке Toyota* • Система помощи при парковке Toyota* |
|--|---|

*: При наличии

■ Ограничение скорости при использовании компактного запасного колеса

Не превышайте скорости 80 km/h (км/ч), если на автомобиле установлено компактное запасное колесо.

Компактное запасное колесо не предназначено для движения на высокой скорости. Несоблюдение этой меры предосторожности может стать причиной аварии, способной повлечь серьезные травмы или смерть.

■ После использования инструментов и домкрата

Перед началом движения убедитесь, что все инструменты и домкрат надежно закреплены в месте для хранения, с целью снижения возможности получения травм во время столкновения или резкого торможения.

 **ВНИМАНИЕ**

- **Будьте осторожны во время движения по неровной дороге на автомобиле с установленным компактным запасным колесом**

При установке компактного запасного колеса автомобиль становится ниже, чем на стандартных шинах. Будьте осторожны во время движения по неровной дороге.

- **Движение на автомобиле с установленными цепями противоскольжения и компактным запасным колесом**

Не устанавливайте цепи противоскольжения на компактное запасное колесо.

Цепи противоскольжения могут повредить кузов автомобиля и неблагоприятно отразиться на его движении.

- **При замене шин**

При снятии или установке дисков, шин или клапана и передатчика системы предупреждения о низком давлении в шинах обратитесь к дилеру Toyota, поскольку при неправильном обращении можно повредить клапан или передатчик.

- **Во избежание повреждения клапана и передатчиков системы предупреждения о низком давлении в шинах**

Когда шина была отремонтирована с помощью жидкого герметика, клапан и передатчик системы предупреждения о низком давлении в шинах могут работать неправильно. Если применялся жидкий герметик, как можно быстрее обратитесь к официальному дилеру Toyota или в другую квалифицированную мастерскую. При замене колеса не забудьте заменить клапан и передатчик системы предупреждения о низком давлении в шинах. (→ Стр. 431).

Если двигатель не запускается

Если двигатель не запускается даже при правильном выполнении процедур пуска (→ Стр. 229, 232), обратите внимание на каждый из следующих пунктов:

7

Двигатель не запускается даже при нормальной работе стартера.

Это может быть вызвано одной из следующих причин:

- Возможно, недостаточно топлива в топливном баке автомобиля.
Дозаправьте автомобиль.
- Возможно, двигатель залит.
Попробуйте перезапустить двигатель, правильно выполнив процедуры пуска.
(→ Стр. 229, 232).
- Возможно, возникла неисправность в системе иммобилайзера двигателя.
(→ стр. 86).

Стартер проворачивается медленно, фонари освещения салона и фары светят тускло, либо звуковой сигнал не звучит или звучит слабо.

Это может быть вызвано одной из следующих причин:

- Возможно, разряжена аккумуляторная батарея. (→ Стр. 510).
- Соединения клемм аккумуляторной батареи ослаблены или покрыты коррозией.

Стартер не прокручивается (автомобили с интеллектуальной системой входа и запуска).

Неисправность системы пуска двигателя может быть вызвана неполадкой электрооборудования, (например, разрядкой элемента питания электронного ключа или перегоревшим предохранителем). Тем не менее, чтобы запустить двигатель, можно воспользоваться способом аварийного пуска. (→ Стр. 506).

Стартер не прокручивается, фонари освещения салона и фары не включаются или не работает звуковой сигнал

Это может быть вызвано одной из следующих причин:

- Одна или обе клеммы аккумуляторной батареи отсоединены.
- Возможно, разряжена аккумуляторная батарея. (→ Стр. 510).
- Возможна неисправность в системе замка рулевого вала (автомобили с интеллектуальной системой доступа и пуска без ключа входа и запуска).

Если проблему невозможно устранить, либо неизвестен способ ее устранения, обратитесь к продавцу.

Функция аварийного пуска (автомобили с интеллектуальной системой входа и запуска)

Когда двигатель не запускается, можно выполнить следующие действия в качестве способа аварийного пуска двигателя в случае нормальной работы переключателя двигателя:

- 1 Затяните стояночный тормоз.
- 2 Переключите рычаг переключения передач в положение P.
- 3 Поверните переключателя двигателя в режим «ACCESSORY».
- 4 Нажмите и удерживайте переключатель двигателя в течение приблизительно 15 секунд, полностью выжав педаль тормоза.

Даже если удастся запустить двигатель указанным способом, система может работать неправильно. Обратитесь к продавцу.

Если электронный ключ работает неправильно (автомобили с интеллектуальной интеллектуальной системой доступа и пуска без ключа системой входа и запуска)

При прерывании связи между электронным ключом и автомобилем (→ Стр. 179), или если электронный ключ невозможно использовать из-за разряженного элемента питания, интеллектуальная система входа и запуска доступа и пуска без ключа и беспроводной пульт дистанционного управления использовать нельзя. В таких случаях можно открыть двери и багажник и запустить двигатель, следуя описанной ниже процедуре.

Блокировка и разблокировка дверей, разблокировка багажника и связанные функции ключа

■Двери

Для выполнения следующих операций используйте механический ключ (→ Стр. 158) (только дверь водителя):

- (1) Блокирует все двери
- (2) Поднимает стекла и закрывает потолочный люк или панорамный потолочный люк (повернуть и удерживать) *
- (3) Разблокирует все двери
- (4) Опускает стекла и открывает потолочный люк или панорамный потолочный люк (повернуть и удерживать) *

*: Эту настройку следует индивидуально выполнить у дилера Toyota индивидуально.

■Багажник

Поверните механический ключ по часовой стрелке, чтобы открыть.

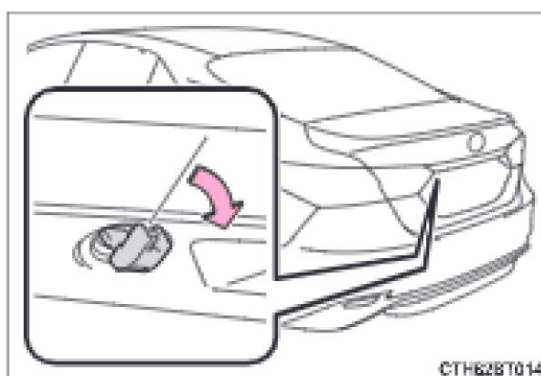
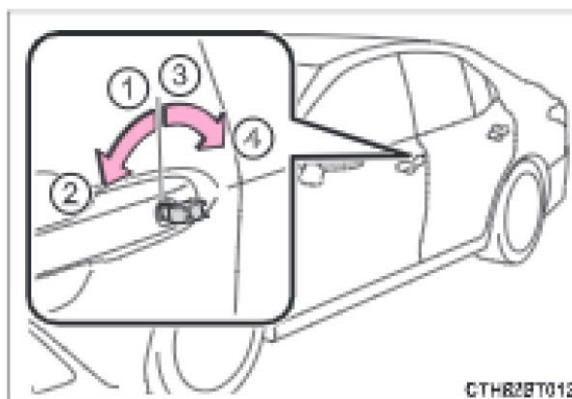

Пуск двигателя

1 Убедитесь, что рычаг переключения передач находится в положении Р, и до упора выжмите педаль тормоза.

2 Прикоснитесь электронным ключом (стороной с эмблемой Toyota) к переключателю двигателя.

При обнаружении электронного ключа прозвучит зуммер, и переключатель двигателя переключится в режим «IGNITION ON».



Если интеллектуальная система доступа и пуска без ключа входа и запуска была отключена в индивидуальных настройках, переключатель двигателя переключится в режим «ACCESSORY».

3 До упора выжмите педаль тормоза и проверьте, что  отображается на многофункциональном информационном дисплее.

4 Коротко, резко и сильно нажмите на переключатель двигателя.

Если двигатель все еще невозможно запустить, обратитесь к дилеру Toyota

■Выключение двигателя

Переключите рычаг переключения передач в положение Р и нажмите переключатель двигателя, как обычно при выключении двигателя.

■Замена элемента питания ключа

Поскольку указанная выше процедура является временной мерой, элемент питания электронного ключа рекомендуется заменить сразу после того, как он разрядился. (→ Стр. 449).

■Сигнализация

Использование механического ключа для блокировки дверей не приведет к активации системы сигнализации.

Если дверь разблокируется механическим ключом при включенной системе сигнализации, сигнализация может сработать.

■Изменение режимов замка запуска двигателя

Отпустите педаль тормоза и нажмите переключатель двигателя в шаге [3] выше.

Двигатель не запускается, и режимы будут изменяться каждый раз при нажатии на переключатель. (→ Стр. 233).

■ Когда электронный ключ работает неправильно

- Убедитесь, что интеллектуальная система входа и запуска не была отключена в индивидуальной настройке. Если она выключена, включите эту функцию. (Индивидуально настраиваемые функции: → Стр. 544)
- Проверьте, настроен ли энергосберегающий режим аккумуляторной батареи. Если он настроен, отмените эту функцию. (→ Стр. 178)

**ПРЕДУПРЕЖДЕНИЕ****■ При использовании механического ключа и при управлении электростеклоподъемниками, потолочным люком или панорамным потолочным люком**

Управляйте электростеклоподъемником, потолочным люком или панорамным потолочным люком после проверки невозможности заземления частей тела пассажиров стеклом, потолочным люком или панорамным потолочным люком.

Кроме того, не разрешайте детям управлять механическим ключом. Существует вероятность захвата частей тела детей и других пассажиров электростеклоподъемником, потолочным люком или панорамным потолочным люком.

Если аккумуляторная батарея автомобиля разряжена

Следующие процедуры можно использовать для пуска двигателя, если аккумуляторная батарея автомобиля разряжена.

Вы также можете связаться с официальным дилером Toyota или другим квалифицированным сервисным центром.

Если у вас есть комплект проводов для пуска двигателя от внешнего источника (или прикуриватель) и второй автомобиль с 12-вольтовой аккумуляторной батареей, можно запустить двигатель, выполнив следующие действия.

1 Проверьте, чтобы электронный ключ (автомобили с интеллектуальной системой доступа и запуска без ключа входа и запуска) или ключ (автомобили без интеллектуальной системы доступа и запуска без ключа входа и запуска) имелся при себе.

При подключении проводов для пуска двигателя от внешнего источника (или прикуривателя), в зависимости от ситуации, сигнализация может сработать, а двери - заблокироваться. (→ Стр. 90).

2 Откройте капот. (→ Стр. 417).

3 Подключите провода для пуска двигателя от внешнего источника следующим образом:

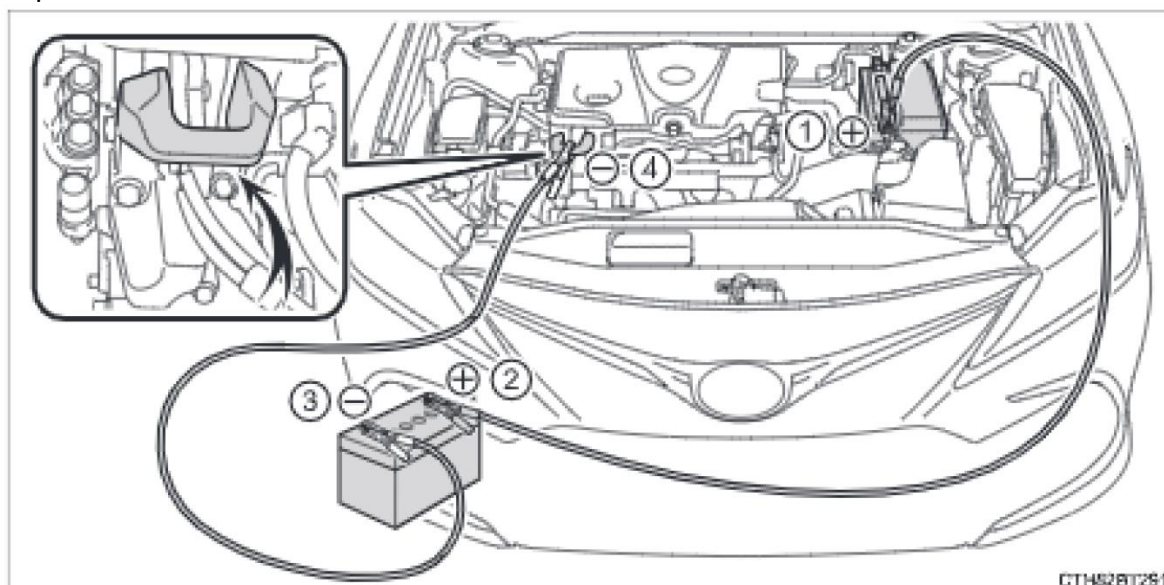
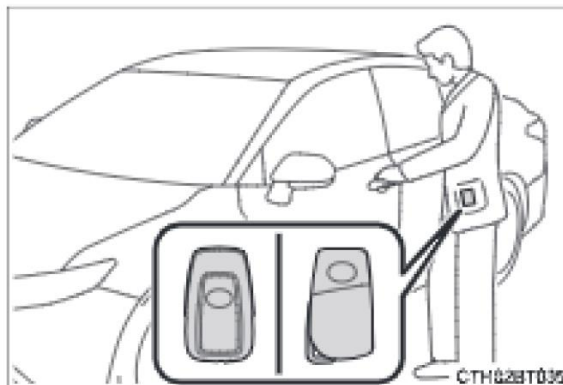

- (1) Подключите положительную клемму провода для пуска двигателя от внешнего источника к положительной (+) клемме аккумуляторной батареи вашего автомобиля.
- (2) Подключите клемму на другом конце положительного провода к положительной (+) клемме аккумуляторной батареи второго автомобиля.
- (3) Подключите отрицательную клемму провода для пуска двигателя от внешнего источника к отрицательной (-) клемме аккумуляторной батареи второго автомобиля.
- (4) Подключите клемму на другом конце отрицательного провода к прочному, неподвижному, неокрашенному металлическому предмету вдали от аккумуляторной батареи и подвижных деталей, как показано на иллюстрации.

4 Запустите двигатель второго автомобиля. Плавно увеличьте количество оборотов двигателя и поддерживайте их на этом уровне приблизительно 5 минут, чтобы подзарядить аккумуляторную батарею вашего автомобиля.

5 Автомобиль с интеллектуальной системой доступа и пуска без ключа входа и запуска: откройте и закройте любую из дверей вашего автомобиля при выключенном переключателе двигателя.

6 Автомобиль без интеллектуальной системы доступа и пуска без ключа входа и запуска:

Поддерживайте количество оборотов двигателя второго автомобиля и поверните переключатель двигателя в положение «ON», а затем запустите двигатель автомобиля.

Автомобиль с интеллектуальной системой доступа и пуска без ключа входа и запуска: Поддерживайте количество оборотов двигателя второго автомобиля и переключите переключатель двигателя в режим «IGNITION ON», а затем запустите двигатель автомобиля.

7 После пуска двигателя вашего автомобиля снимите провода для пуска двигателя от внешнего источника в порядке, противоположном тому, в котором они были подключены.

После пуска двигателя следует как можно быстрее проверить автомобиль у продавца

■ Пуск двигателя при разряженной аккумуляторной батарее

Невозможно запустить двигатель буксировкой.

■ Во избежание разрядки аккумуляторной батареи

- Выключайте фары и аудиосистему, пока двигатель выключен. (За исключением случаев, когда двигатель остановлен системой Stop & Start)
- Выключайте ненужные электрические компоненты, когда автомобиль движется на малой скорости продолжительный период времени, например, в плотном транспортном потоке.

■ Когда аккумуляторная батарея снята или разряжена

- Информация, записанная в ECU, удаляется. Когда элемент питания разряжен, проверьте автомобиль у дилера Toyota.
- Некоторые системы могут требовать инициализации. (→ Стр. 551).

■ При снятии клемм аккумуляторной батареи

Когда снимаются клеммы аккумуляторной батареи, информация, записанная в ECU, удаляется. Перед снятием клемм аккумуляторной батареи обратитесь к дилеру Toyota.

■ Зарядка аккумуляторной батареи

Заряд аккумуляторной батареи будет постепенно расходоваться, даже если автомобиль не используется, из-за естественного расхода и разряжающего действия некоторых электрических устройств. Если автомобиль оставлен на продолжительное время, аккумуляторная батарея может разрядиться, и двигатель может не запуститься. (Аккумуляторная батарея подзаряжается автоматически во время движения автомобиля).

■ При подзарядке или замене аккумуляторной батареи

- Автомобиль с интеллектуальной системой входа и запуска: в некоторых случаях бывает невозможно разблокировать двери с помощью интеллектуальной системы входа и запуска, когда аккумуляторная батарея разряжена. Воспользуйтесь беспроводным пультом дистанционного управления или механическим ключом, чтобы заблокировать или разблокировать двери.
- Автомобиль с интеллектуальной системой доступа и пуска без ключа входа и запуска: двигатель может не запуститься с первой попытки после того, как аккумуляторная батарея была подзаряжена, но запустится со второй попытки. Это не является неисправностью.
- Автомобиль с интеллектуальной системой доступа и пуска без ключа входа и запуска: режим переключателя двигателя записывается в память автомобиля. После повторного подключения аккумуляторной батареи система вернется в тот режим, в котором она находилась до того, как аккумуляторная батарея разрядилась. Перед отсоединением аккумуляторной батареи выключите переключатель двигателя.
- Если вы не уверены, в каком режиме был переключатель двигателя до того, как аккумуляторная батарея разрядилась, будьте особенно осторожны при повторном подключении аккумуляторной батареи.
- После отсоединения или повторного подсоединения клемм аккумуляторной батареи или замены аккумуляторной батареи система Stop & Start в течение 5-60 минут не сможет автоматически останавливать двигатель.

■ Замена аккумуляторной батареи

Используйте аккумуляторную батарею, предназначенную для системы Stop & Start, или эквивалентную. При использовании неподходящей аккумуляторной батареи функции системы Stop & Start могут быть ограничены защиты батареи. Кроме того, производительность батареи может снизиться и двигатель может быть неспособен перезапуститься. Обратитесь за информацией к продавцу.

■ При замене аккумуляторной батареи

- Используйте аккумуляторную батарею, соответствующую Европейским нормативам.
- Заменяйте аккумуляторную батарею (LN3) батареей с корпусом того же размера, со временем разряда 20 часов (20 HR (ч. раб.)) (65Ah (А·ч)) или выше, а также с аналогичной рабочей характеристикой (CCA) (600 A) или выше.
 - Если аккумуляторная батарея будет другого размера, ее нельзя будет зафиксировать.
 - Если время разряда будет меньше 20 часов, аккумуляторная батарея может разряжаться и двигатель не будет запускаться, даже если автомобиль не используется непродолжительное время.
- Обратитесь за информацией к продавцу.

 **ПРЕДУПРЕЖДЕНИЕ****■ При снятии клемм аккумуляторной батареи**

Сначала всегда снимайте отрицательную (-) клемму. Если положительная (+) клемма касается какой-либо металлической детали на окружающем участке, когда она снимается, может образоваться искра, вызывающая пожар наряду с ударами электрическим током, серьезными травмами или смертью.

■ Остерегайтесь воспламенения или взрыва аккумуляторной батареи

Во избежание случайного воспламенения газа, который может выделять аккумуляторная батарея, соблюдайте следующие меры предосторожности:

- Убедитесь, что каждый провод для пуска двигателя от внешнего источника подключен к правильной клемме, и следите за тем, чтобы он случайно не контактировал ни с какой другой частью автомобиля, кроме предназначенной для этого клеммы.
- Не допускайте контакта другого конца провода для пуска двигателя от внешнего источника, подсоединенного к клемме «+», с какими-либо частями или металлическими поверхностями, расположенными поблизости, например, кронштейнами или неокрашенными металлическими частями.
- Не допускайте контакта клемм «+» и «-» проводов для пуска двигателя от внешнего источника друг с другом.
- Не курите, не пользуйтесь спичками, зажигалками и не допускайте наличия открытого огня рядом с аккумуляторной батареей.

■ Меры предосторожности при обращении с аккумуляторной батареей

Аккумуляторная батарея содержит ядовитый и едкий кислотный электролит, а ее части содержат свинец и его соединения. При обращении с аккумуляторной батареей соблюдайте следующие меры предосторожности:

- При работе с аккумуляторной батареей всегда надевайте защитные очки и следите за тем, чтобы электролит (кислота) не контактировал с кожей, одеждой или кузовом автомобиля.
- Не наклоняйтесь над аккумуляторной батареей.
- Если электролит попал на кожу или в глаза, незамедлительно промойте пораженный участок водой и обратитесь к врачу. Положите на пораженный участок влажную губку или ткань до получения медицинской помощи.
- Всегда мойте руки после работы с опорой аккумуляторной батареи, клеммами или другими деталями аккумуляторной батареи.
- Не позволяйте детям находиться рядом с аккумуляторной батареей.

 **ВНИМАНИЕ****■ При работе с проводами для пуска двигателя от внешнего источника**

При подключении проводов для пуска двигателя от внешнего источника следите за тем, чтобы они не запутались в вентиляторе системы охлаждения или ремне привода навесных агрегатов двигателя.

Если автомобиль перегревается

Следующее может указывать на перегрев автомобиля.

- Стрелка указателя температуры охлаждающей жидкости двигателя (→ Стр. 98, 102) входит в красную зону или ощущается потеря мощности двигателя. (Например, скорость автомобиля не увеличивается).
- «Высокая температура охлаждающей жидкости двигателя. Остановитесь в безопасном месте. См. Руководство для владельца» отображается на многофункциональном информационном дисплее.
- Из-под капота появляется пар.

Процедуры исправления

1 Остановите автомобиль в безопасном месте и выключите систему кондиционирования воздуха, а затем выключите двигатель.

2 Если вы видите пар:

Осторожно поднимите капот после того, как пар рассеется.

Если вы не видите пар:

Осторожно поднимите капот.

3 После того, как двигатель достаточно остынет, проверьте шланги и соты радиатора (радиатор) на предмет утечек.

(1) Радиатор

(2) Вентилятор системы охлаждения

Если вытекает большое количество охлаждающей жидкости, незамедлительно обратитесь к продавцу.

4 Уровень охлаждающей жидкости считается нормальным, если он находится между линиями «F» и «L» на расширительном бачке.

(1) Расширительный бачок

(2) Линия «F»

(3) Линия «L»

(4) Крышка радиатора

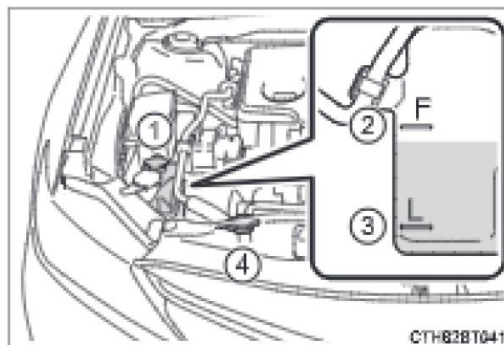
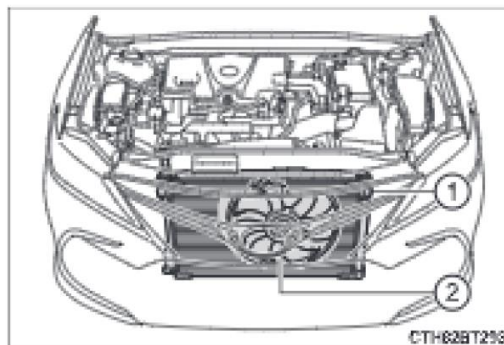

5 При необходимости долейте охлаждающую жидкость. Если под рукой нет охлаждающей жидкости, в качестве экстренной меры можно использовать воду.

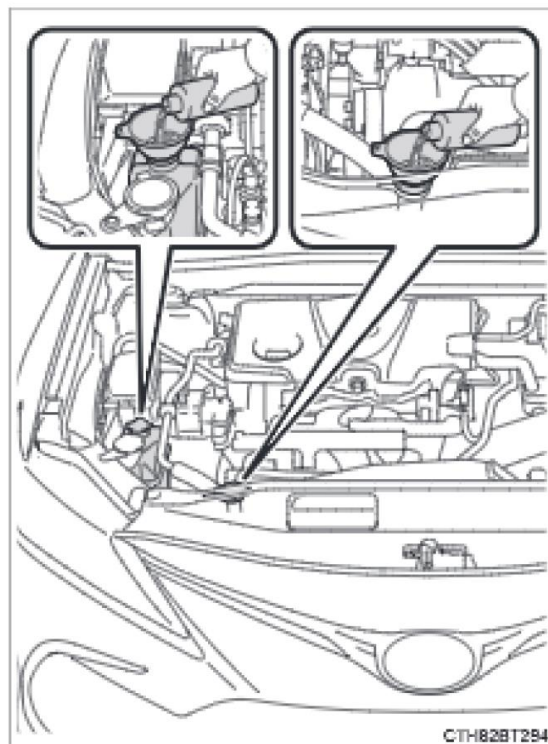

6 Запустите двигатель и включите систему кондиционирования воздуха, чтобы проверить работу вентилятора системы охлаждения радиатора и проверить утечку охлаждающей жидкости из радиатора или шлангов.

Вентилятор работает, когда система кондиционирования воздуха незамедлительно включается после холодного пуска. Проверьте, что вентилятор работает, по звуку вентилятора и потоку воздуха. Если трудно проверить данные параметры, включите и выключите систему кондиционирования воздуха несколько раз подряд. (Вентилятор может не работать при температурах ниже нуля).

7 Если вентилятор не работает:
Незамедлительно выключите двигатель и обратитесь к официальному дилеру Toyota.
Если вентилятор работает:
Проверьте автомобиль у продавца.

 **ПРЕДУПРЕЖДЕНИЕ****Во избежание несчастного случая или травмирования при проверке подкапотного пространства автомобиля**

Соблюдайте следующие меры предосторожности.

Пренебрежение ими может привести к серьезным травмам, например, к ожогам.

- Если из-под капота вырывается пар, не поднимайте капот, пока пар не рассеется. Моторный отсек может быть очень горячим.
- Не допускайте контакта рук и одежды (особенно галстука, шарфа или шейного платка) с вентилятором и ремнями. В противном случае может произойти защемление рук или одежды, что может стать причиной серьезной травмы.
- Не ослабляйте крышку радиатора и крышки расширительного бачка охлаждающей жидкости, пока двигатель и радиатор не остынут.
Горячий пар или охлаждающая жидкость могут распылиться наружу.

 **ВНИМАНИЕ****■ При доливе охлаждающей жидкости двигателя**

Подождите, пока двигатель не остынет, прежде чем добавить охлаждающую жидкость двигателя.

Добавляйте охлаждающую жидкость небольшими порциями. Слишком быстрый долив холодной охлаждающей жидкости в горячий двигатель может стать причиной его повреждения.

■ Во избежание повреждения системы охлаждения

Соблюдайте следующие меры предосторожности:

- Не допускайте загрязнения охлаждающей жидкости посторонними частицами (например, песком или пылью и т.д.).
- Запрещается использовать любые присадки для охлаждающей жидкости.

Если автомобиль застрял

Если автомобиль пробуксовывает или застрял в слякоти, грязи или снегу, выполните следующие действия:

- 1 Выключите двигатель. Затяните стояночный тормоз и переключите рычаг переключения передач в положение Р
- 2 Удалите грязь, снег или песок вокруг передних колес.
- 3 Положите под передние колеса доску, камни или другие предметы, чтобы увеличить силу сцепления.
- 4 Перезапустите двигатель.
- 5 Переключите рычаг переключения передач в положение D или R и отпустите стояночный тормоз. Затем осторожно выжмите педаль акселератора.

Если сложно освободить автомобиль

Нажмите , чтобы выключить системы TRC.

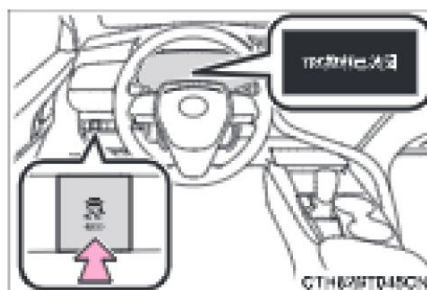

/Система TRC выключена/

ПРЕДУПРЕЖДЕНИЕ

■ При попытке освободить застрявший автомобиль

Если вы хотите раскачать автомобиль вперед-назад, чтобы освободить его, убедитесь, что прилегающая к автомобилю территория свободна, нет опасности столкновения с другими автомобилями, предметами или людьми. Также автомобиль может сделать неожиданный рывок назад или вперед после того, как колеса освободятся. Будьте очень осторожны.

■ При переключении рычага переключения передач

Будьте внимательны и не переключайте рычаг переключения передач при нажатой педали акселератора.

Это может привести к неожиданному резкому ускорению автомобиля и стать причиной аварии с серьезными или смертельными травмами.

 **ВНИМАНИЕ**

- **Во избежание повреждения коробки передач и других компонентов**
 - Избегайте пробуксовки передних колес и не нажимайте на педаль акселератора больше, чем необходимо.
 - Если попытки освободить автомобиль указанными выше способами не привели к успеху, необходимо использовать буксировку.

Технические характеристики автомобиля**8****8-1. Технические характеристики**

Эксплуатационные данные (топливо,
уровень масла и т.д.) 522

Информация о топливе 543

8-2. Индивидуальная настройка

Индивидуально настраиваемые
функции 544

8-3. Элементы для инициализации

Элементы для инициализации 551

Эксплуатационные данные (топливо, уровень масла и т.д.)

Габаритные размеры

Модель автомобиля		GTM7251CGM, GTM7251CSM, GTM7201CEM, GTM7201CGM, GTM7201CSM
Габаритная длина		4 885 mm (мм)* ² 4 900 mm (мм)* ³
Габаритная ширина* ⁷		1 840 mm (мм)
Габаритная высота* ¹		1 455 mm (мм)
Передний свес		975 mm (мм)* ² 990 mm (мм)* ³
Задний свес		1 085 mm (мм)
Колесная база		2 825 mm (мм)
Колея	Спереди* ¹	1 595 mm (мм)* ⁴ 1 585 mm (мм)* ⁵ 1 575 mm (мм)* ⁶
	Сзади* ¹	1 605 mm (мм)* ⁴ 1 595 mm (мм)* ⁵ 1 585 mm (мм)* ⁶
Угол въезда		14,2°
Угол съезда		17°

*¹: Ненагруженные автомобили

*²: GTM7251CGM, GTM7201CEM, GTM7201CGM

*³: GTM7251CSM, GTM7201CSM

*⁴: 16-дюймовые шины

*⁵: 17-дюймовые шины

*⁶: 18-дюймовые шины

*⁷: Габаритная ширина не включает в себя комплектующие

Наружные зеркала внешнего вида

Колесная формула

Колесная формула FF

Количество мест

Количество мест 5

Масса**Модель: GTM7251CGM (автомобиль с функцией памяти положения водителя)**

Максимальная разрешенная масса	2 030 kg (кг)	
Масса всей комплектации	1 610 kg (кг)	
Нагрузка на ось	Спереди	1 045 kg (кг)
	Сзади	985 kg (кг)

Модель: GTM7251CGM (автомобиль без функции памяти положения водителя)

Максимальная разрешенная масса	2 030 kg (кг)	
Масса всей комплектации	1 585 kg (кг)	
Нагрузка на ось	Спереди	1 035 kg (кг)
	Сзади	995 kg (кг)

Модель: GTM7251CSM

Максимальная разрешенная масса	2 030 kg (кг)	
Масса всей комплектации	1 570 kg (кг)	
Нагрузка на ось	Спереди	1 030 kg (кг)
	Сзади	1 000 kg (кг)

Модель: GTM7201CEM

Максимальная разрешенная масса	2 030 kg (кг)	
Масса всей комплектации	1 530 kg (кг)	
Нагрузка на ось	Спереди	1 010 kg (кг)
	Сзади	1 020 kg (кг)

Модель: GTM7201CGM (автомобиль с системой заднего вида)

Максимальная разрешенная масса		2 030 kg (кг)
Масса всей комплектации		1 550 kg (кг)
Нагрузка на ось	Спереди	1 015 kg (кг)
	Сзади	1 015 kg (кг)

Модель: GTM7201CGM (автомобиль с системой помощи при парковке Toyota)

Максимальная разрешенная масса		2 030 kg (кг)
Масса всей комплектации		1 555 kg (кг)
Нагрузка на ось	Спереди	1 025 kg (кг)
	Сзади	1 005 kg (кг)

Модель: GTM7201CSM

Максимальная разрешенная масса		2 030 kg (кг)
Масса всей комплектации		1 570 kg (кг)
Нагрузка на ось	Спереди	1 035 kg (кг)
	Сзади	995 kg (кг)

Характеристики автомобиля**Двигатель A25A (A25C)**

Максимальная полезная мощность/скорость вращения	154 kW (кВт) @ 6 600 rpm (об./мин)
Номинальный крутящий момент/скорость вращения	250 N·m (Н·м) (25,5 кгс·м) @ 5 000 rpm (об./мин)
Максимальная проектная скорость*	210 km/h (км/ч)
Максимальный преодолеваемый подъем	32,5%

Двигатель M20C

Максимальная полезная мощность/скорость вращения	131 kW (кВт) @ 6600 rpm (об./мин)
Номинальный крутящий момент/скорость вращения	210 N·m (Н·м) (21,4 кгс·м) @ 4400-5200 rpm (об./мин)
Максимальная проектная скорость*	205 km/h (км/ч)
Максимальный преодолеваемый подъем	32,5%

*: Автомобиль оборудован устройством ограничения скорости, автоматически контролирующим выходную мощность двигателя. Когда автомобиль достигает заданной скорости, оно предотвращает ее превышение.

Несмотря на заданную скорость автомобиль может ее превысить, например, спускаясь со склона.

Регулировка передних колес (двигатель A25A (A25C))
Модель: GTM7251CGM
(автомобиль с функцией запоминания положения водителя)

Угол развала колес	$-0,40^{\circ} \pm 0,75^{\circ}$
Угол продольного наклона шкворня	$5,50^{\circ} \pm 0,75^{\circ}$
Угол наклона поворотного шкворня	$12,75^{\circ}$
Схождение	$1,4 \pm 2$ мм (мм)
Максимальный угол поворота колес	Внутренняя сторона: $38^{\circ} 25' *^3$ $37^{\circ} 05' *^4$ Внешняя сторона: $32^{\circ} 55' *^3$ $32^{\circ} 05' *^4$
Высота автомобиля (A* ¹ -B* ²)	143 мм (мм)

Модель: GTM7251CGM
(автомобиль без функции запоминания положения водителя)

Угол развала колес	$-0,40^{\circ} \pm 0,75^{\circ}$
Угол продольного наклона шкворня	$5,50^{\circ} \pm 0,75^{\circ}$
Угол наклона поворотного шкворня	$12,65^{\circ}$
Схождение	$1,5 \pm 2$ мм (мм)
Максимальный угол поворота колес	Внутренняя сторона: $38^{\circ} 25' *^3$ $37^{\circ} 05' *^4$ Внешняя сторона: $32^{\circ} 55' *^3$ $32^{\circ} 05' *^4$
Высота автомобиля (A* ¹ -B* ²)	142 мм (мм)

Модель: GTM7251CSM

Угол развала колес	-0,40°±0,75°
Угол продольного наклона шкворня	5,50 °± 0,75°
Угол наклона поворотного шкворня	12,65°
Схождение	1,7±2 mm (мм)
Максимальный угол поворота колес	Внутренняя сторона: 38°30' * ³ 37°05' * ⁴ Внешняя сторона: 33°00' * ³ 32°05' * ⁴
Высота автомобиля (А* ¹ -В* ²)	140 mm (мм)

*¹: Дорожный просвет по центру между передними колесами

*²: Дорожный просвет по центру между головками двух крепежных болтов передних втулок нижних рычагов

*³: 17-дюймовые шины

*⁴: 18-дюймовые шины

Регулировка передних колес (двигатель M20C)**Модель: GTM7201CEM**

Угол развала колес	-0,40°±0,75°
Угол продольного наклона шкворня	5,50 °± 0,75°
Угол наклона поворотного шкворня	12,65°
Схождение	1,8±2 mm (мм)
Максимальный угол поворота колес	Внутренняя сторона: 38°30' Внешняя сторона: 33°00'
Высота автомобиля (A* ¹ -B* ²)	138 mm (мм)

Модель: GTM7201CGM (автомобиль с системой заднего вида)

Угол развала колес	-0,40°±0,75°
Угол продольного наклона шкворня	5,50 °± 0,75°
Угол наклона поворотного шкворня	12,65°
Схождение	1,8±2 mm (мм)
Максимальный угол поворота колес	Внутренняя сторона: 38°30' Внешняя сторона: 33°00'
Высота автомобиля (A* ¹ -B* ²)	139 mm (мм)

Модель: GTM7201CGM (автомобиль с системой помощи при парковке Toyota)

Угол развала колес	-0,40°±0,75°
Угол продольного наклона шкворня	5,50 °± 0,75°
Угол наклона поворотного шкворня	12,65°
Схождение	1,7±2 mm (мм)
Максимальный угол поворота колес	Внутренняя сторона: 38°30' Внешняя сторона: 33°00'
Высота автомобиля (A* ¹ -B* ²)	140 mm (мм)

Модель: GTM7251CSM

Угол развала колес	-0,40°±0,75°
Угол продольного наклона шкворня	5,50 °± 0,75°
Угол наклона поворотного шкворня	12,65°
Схождение	1,7±2 mm (мм)
Максимальный угол поворота колес	Внутренняя сторона: 38°30' * ³ 37°05' * ⁴ Внешняя сторона: 33°00' * ³ 32°05' * ⁴
Высота автомобиля (А* ¹ -В* ²)	140 mm (мм)

*¹: Дорожный просвет по центру между передними колесами

*²: Дорожный просвет по центру между головками двух крепежных болтов передних втулок нижних рычагов

*³: 17-дюймовые шины

*⁴: 18-дюймовые шины

Регулировка задних колес (двигатель A25A (A25C))**Модель: GTM7251CGM****(автомобиль с функцией запоминания положения водителя)**

Угол развала колес	-1,10°±0,75°
Схождение	2,7±2 mm (мм)
Высота автомобиля (A* ¹ -B* ²)	48 mm (мм)

Модель: GTM7251CGM**(автомобиль без функции запоминания положения водителя)**

Угол развала колес	-1,00°±0,75°
Схождение	2,3±2 mm (мм)
Высота автомобиля (A* ¹ -B* ²)	43 mm (мм)

Модель: GTM7251CSM

Угол развала колес	-1,00°±0,75°
Схождение	2,1±2 mm (мм)
Высота автомобиля (A* ¹ -B* ²)	41 mm (мм)

¹: Дорожный просвет по центру между задними колесами*²: Дорожный просвет по центру между головками двух крепежных болтов задних втулок нижних рычагов*

Регулировка задних колес (двигатель M20C)**Модель: GTM7201CEM**

Угол развала колес	-0,90°±0,75°
Схождение	1,8±2 mm (мм)
Высота автомобиля (A* ¹ -B* ²)	38 mm (мм)

Модель: GTM7201CGM

Угол развала колес	-1,00°±0,75°
Схождение	2,0±2 mm (мм)
Высота автомобиля (A* ¹ -B* ²)	40 mm (мм)

Модель: GTM7201CSM

Угол развала колес	-1,00°±0,75°
Схождение	1,9±2 mm (мм)
Высота автомобиля (A* ¹ -B* ²)	39 mm (мм)

*¹: Дорожный просвет по центру между задними колесами

*²: Дорожный просвет по центру между головками двух крепежных болтов задних втулок нижних рычагов

Подвеска

Передняя подвеска	Подвеска Макферсона
Задняя подвеска	Двухрычажная подвеска

Идентификационные данные автомобиля

■Шильдик завода-изготовителя

Шильдик завода-изготовителя располагается на правой центральной стойке.

На шильдике указаны модель автомобиля, идентификационный номер автомобиля и т.д.

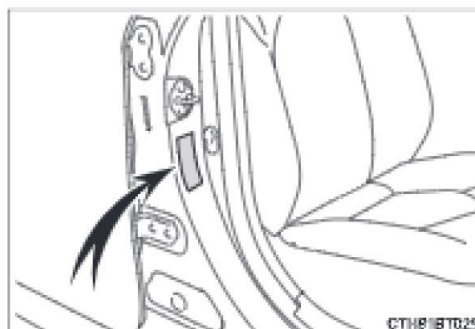

■Идентификационный номер автомобиля

Идентификационный номер автомобиля (VIN) — это официальный идентификатор вашего автомобиля. Это главный идентификационный номер вашего автомобиля Toyota. Он используется при регистрации права собственности на автомобиль.

Идентификационный номер автомобиля (VIN) имеет защитное покрытие.

Не царапайте, стирайте и не закрывайте, скрывайте, изменяйте или не покрывайте краской идентификационный номер автомобиля (VIN).

Этот номер выштампован под правым передним сиденьем.

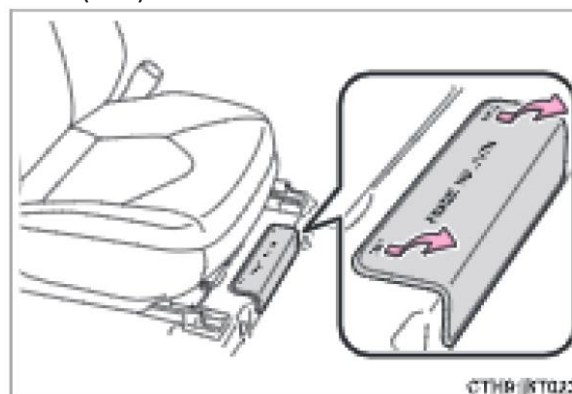

Этот номер выштампован в верхнем левом углу приборной панели.

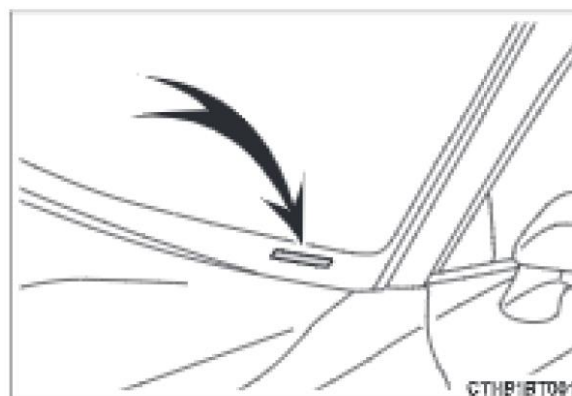

■Содержание и состав идентификационного номера автомобиля

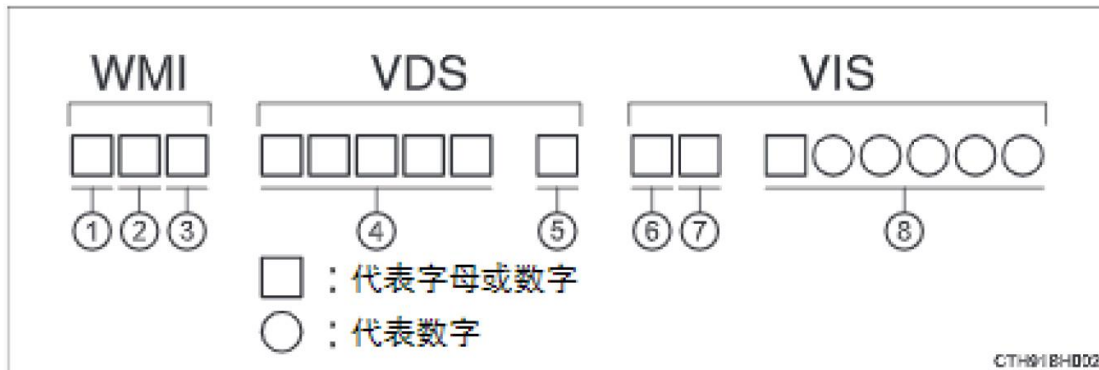

/ : Буквы или цифры/

/ : Цифры/

- (1) Географический район
- (2) Страна или регион
- (3) Завод-изготовитель автомобиля
- (4) Идентификатор автомобиля

- (5) Контрольный символ
- (6) Год
- (7) Завод сборки
- (8) Порядковый номер производства

Идентификационный номер транспортного средства (VIN) представляет собой числовой код, включающий мировой идентификационный номер производителя (WMI), часть описания транспортного средства (VDS) и указательную часть транспортного средства (VIS).

■Тип двигателя и заводской номер

Тип двигателя и заводской номер отштампованы на блоке цилиндров, как показано на рисунке.

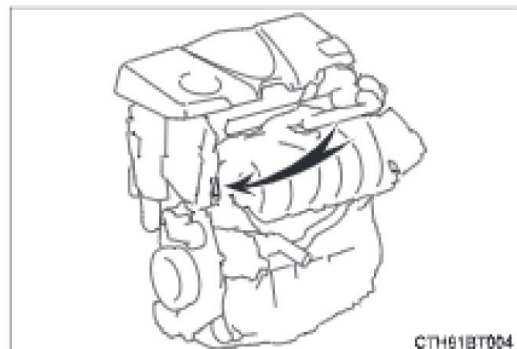

Расположение наклейки с электронным идентификатором автомобиля

Наклейка с электронным идентификатором автомобиля находится на внутренней поверхности ветрового стекла.

- (1) 60 mm (мм)
- (2) 150 mm (мм)

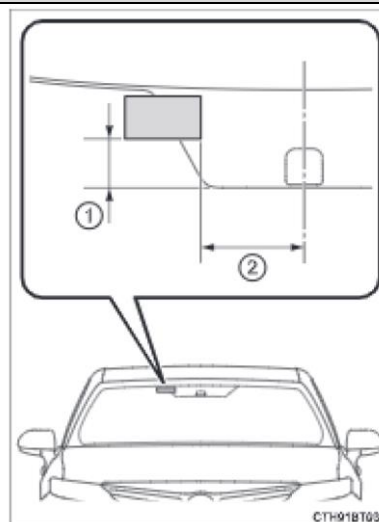
**Двигатель**

Модель	A25A (A25C)	M20C
Тип	Рядный 4-цилиндровый, 4-тактный, бензиновый двигатель	Рядный 4-цилиндровый, 4-тактный, бензиновый двигатель
Диаметр цилиндра и ход	87,5 x 103,4 mm (мм)	80,5 x 97,6 mm (мм)
Выходящий объем	2487 cm ³ (мл)	1987 cm ³ (мл)
Натяжение приводного ремня	Автоматическая регулировка	
Зазор клапанов	Автоматическая регулировка	

Топливо

Тип топлива	Только неэтилированный бензин
Октановое число	92 или выше
Объем топливного бака (справочно)	60 L (л)

Система смазки

Емкость масляной системы (дозаправка после опорожнения — справочно*) С фильтром	Двигатель A25A (A25C)
	4,5 L (л)
Без фильтра	Двигатель M20C
	4,3 L (л)
	Двигатель A25A (A25C)
	4,2 L (л)
	Двигатель M20C
	3,9 L (л)

*: Емкость системы смазки двигателя указана справочно в качестве ссылки для использования при замене моторного масла. Прогрейте двигатель и выключите его, подождите более 5 минут и проверьте уровень масла с помощью щупа.

■Выбор моторного масла

В вашем автомобиле Toyota используется масло «Toyota Genuine Motor Oil» (Оригинальное моторное масло Toyota). Для обеспечения указанного ниже класса и вязкости используйте рекомендованное компанией Toyota «Toyota Genuine Motor Oil» (Оригинальное моторное масло Toyota) или аналогичное.

Класс масла:

0W-16:

моторное масло API класса SN «Resource-Conserving», SN PLUS «Resource-Conserving» или SP «Resource-Conserving»; или универсальное моторное масло ILSAC GF-6B

0W-20, 5W-20 и 5W-30:

Моторное масло API класса SM «Energy-Conserving», SN «Resource-Conserving», SN PLUS «Resource-Conserving» или SP «Resource-Conserving»; или универсальное моторное масло ILSAC GF-6A

Рекомендованная вязкость (SAE):

SAE 0W-16 залито в ваш автомобиль Toyota на заводе и является наилучшим выбором для автомобиля в целях экономии топлива и бесперебойного пуска двигателя в холодное время.



/Рекомендовано/
/Ожидаемый температурный диапазон до следующей замены масла/

Вязкость масла (в качестве примера здесь объясняется 0W-16):

- Символ 0W в обозначении 0W-16 указывает характеристики масла, позволяющие осуществлять пуск двигателя при низких температурах. Чем меньше значение перед буквой W, тем проще запустить двигатель в холодную погоду.
- Цифра 16 в обозначении 0W-16 указывает характеристику вязкости масла при высокой температуре. Масло с более высокой вязкостью (с более высоким значением) лучше подходит для автомобилей, на которых ездят с высокой скоростью или которые эксплуатируются в режимах предельной нагрузки.

Что означают этикетки на емкостях с маслом:

На некоторых емкостях с маслом имеется один или два зарегистрированных знака API, которые могут помочь выбрать требуемое масло.

(1) Класс и наклейка API
Верхняя часть: «API SERVICE SP» обозначает качество масла, определенное American Petroleum Institute (API).

Средняя часть: «SAE 0W-16» означает степень вязкости по SAE.

Нижняя часть: «Resource-Conserving» означает, что масло обладает свойствами, способствующими снижению расхода топлива и защите окружающей среды.

(2) Знак сертификации ILSAC

Знак сертификации International Lubricant Specification Advisory Committee (ILSAC) указан на передней части емкости.



Система охлаждения

Емкость	6,9 L (л)
Тип охлаждающей жидкости	Используйте любое из указанного: <ul style="list-style-type: none"> • «Toyota Super Long Life Coolant» (Охлаждающая жидкость особо длительного действия Toyota) • Аналогичная высококачественная охлаждающая жидкость с длительным сроком службы, изготовленная на основе этиленгликоля по технологии органических кислот, не содержащая силикатов, аминов и боратов Не используйте одну обычную воду.

Система зажигания

Свеча зажигания	
Марка	Двигатель A25A (A25C) DENSO FC16HR-Q8 NGK DILKAR6T8 Двигатель M20C DENSO FC20HR-Q8 NGK DILKAR7S8
Зазор	0,8 mm (мм)

 **ВНИМАНИЕ**■ **Свечи зажигания с иридиевыми электродами**

Используйте только свечи зажигания с иридиевыми электродами. Не регулируйте зазор свечи зажигания.

Электрическая система

Аккумуляторная батарея	
Показание удельного напряжения при 20 °С:	12,3 V (В) или выше Если напряжение ниже стандартного значения, зарядите аккумуляторную батарею. (При проверке напряжения, после выключения переключателя двигателя, подождите 30 секунд при включенном дальнем свете фар, затем выключите дальний свет и проверьте напряжение.)
Показания удельной плотности при 20 °С:	1,25 или выше Если удельная плотность ниже стандартного значения, зарядите аккумуляторную батарею.
Скорость зарядки	
Быстрая зарядка Медленная зарядка	Макс. 15 А Макс. 5 А

Автоматическая коробка передач (двигатель A25A (A25C))

Емкость системы смазки*	7,3 L (л)
Тип рабочей жидкости	Toyota Genuine ATF WS (Оригинальная жидкость Toyota ATF WS)

*: Емкость системы смазки указана в качестве справки.

При необходимости замены обратитесь к дилеру Toyota.

 **ВНИМАНИЕ**

■ **Тип трансмиссионной жидкости**

Использование рабочей жидкости коробки передач, помимо указанного выше типа, может привести к появлению аномального шума или вибрации либо к повреждению коробки передач автомобиля.

Бесступенчатая трансмиссия (двигатель M20C)

Емкость системы смазки*	8,33 L (л)
Тип рабочей жидкости	Toyota Genuine CVTF FE (Оригинальная жидкость Toyota Genuine CVTF FE)

*: Емкость системы смазки указана в качестве справки.

При необходимости замены обратитесь к дилеру Toyota.

 **ВНИМАНИЕ**

Тип рабочей жидкости CVT (бесступенчатой трансмиссии)

Использование рабочей жидкости CVT (бесступенчатой трансмиссии), помимо указанного выше типа, может привести к появлению аномального шума или вибрации либо к повреждению CVT (бесступенчатой трансмиссии) вашего автомобиля

Тормозная система

Зазор педали*	81 mm (мм)
Свободный ход педали	1-6 mm (мм)
Тип рабочей жидкости	Тормозная жидкость для механических транспортных средств HZY3, SAE J1703 или FMVSS № 116 DOT 3 Тормозная жидкость для механических транспортных средств HZY4, SAE J1704 или FMVSS № 116 DOT 4

*: Минимальный зазор педали при нажатии с усилием 300 N (31 кгс) при работающем двигателе.

Диапазон рационального использования пары трения тормозной системы

Спереди

Толщина прокладки	Стандартная толщина	11,0 mm (мм)
	Минимальная толщина	1,0 mm (мм)
Толщина тормозного диска	Стандартная толщина	28,0 mm (мм)
	Минимальная толщина	25,0 mm (мм)

Сзади

Толщина прокладки	Стандартная толщина	9,5 mm (мм)
	Минимальная толщина	1,0 mm (мм)
Толщина тормозного диска	Стандартная толщина	12,0 mm (мм)
	Минимальная толщина	10,5 mm (мм)

Рулевой механизм

Люфт	Менее 30 mm (мм)
------	------------------

Шины и диски**16-дюймовые шины**

Размер шин	205/65R16 95H
Давление в шинах (рекомендованное давление в холодных шинах)	240 кПа (2,4 кгс/см ²)
Размер диска	16 x 6 1/2 J
Момент затяжки колесной гайки	103 N·m (10,5 кгс·м)
Требование к динамической балансировке колес	Макс. 8,0 г (г)

17-дюймовые шины

Размер шин	205/55R17 94V
Давление в шинах (рекомендованное давление в холодных шинах)	240 кПа (2,4 кгс/см ²)
Размер диска	17 x 7 1/2 J
Момент затяжки колесной гайки	103 N·m (10,5 кгс·м)
Требование к динамической балансировке колес	Макс. 8,0 г (г)

18-дюймовые шины

Размер шин	235/45R18 94W
Давление в шинах (рекомендованное давление в холодных шинах)	240 kPa (2,4 кгс/см ²)
Размер диска	18 x 8 J
Момент затяжки колесной гайки	103 N·m (10,5 кгс·м)
Требование к динамической балансировке колес	Макс. 8,0 g (r)

Компактное запасное колесо

Размер шин	T155/70D17 110M
Давление в шинах (рекомендованное давление в холодных шинах)	420 kPa (4,2 кгс/см ²)
Размер диска	17 x 4 T
Момент затяжки колесной гайки	103 N·m (10,5 кгс·м)

Лампы фонарей*¹

	Лампы фонарей	Вт	Тип
Внешние	Передние указатели поворота (ламповый тип)	21	A
	Задние указатели поворота (ламповый тип)	21	A
	Фонари заднего хода (ламповый тип)	16	B
Салонные	Лампы контроля открытой двери	5	B
	Подсветка косметических зеркал* ²	8	B
	Освещение багажника	5	B

A: Лампы с клиновидным основанием (янтарные)

B: Лампы с клиновидным основанием (прозрачные)

*¹: Лампы фонарей, не перечисленные в этой таблице, являются LED-лампами.

*²: При наличии

Информация о топливе

Используйте для вашего автомобиля только неэтилированный бензин. Выберите неэтилированный бензин с октановым числом 92 или выше в целях обеспечения оптимальной производительности двигателя.

Использование этилированного бензина в бензиновом двигателе

Toyota разрешает использование этилированного бензина с содержанием этанола не более 10%. Убедитесь, что октановое число этилированного бензина с содержанием этанола соответствует указанному выше.

Если двигатель детонирует

- Обратитесь к дилеру Toyota.
- Иногда можно замечать заметить легкую детонацию в течение короткого времени при ускорении или движении в гору. Это нормальное явление, не требующее никаких вмешательств беспокойства.

 **ВНИМАНИЕ****Примечание относительно качества топлива**

- Используйте только подходящее топливо. При использовании неподходящего топлива возможно повреждение двигателя.
- Не используйте бензин с металлическими добавками, (например, марганцем, железом или свинцом), — в противном случае возможно повреждение двигателя или системы снижения токсичности отработавших газов.
- Не добавляйте присадки к топливу, доступные на вторичном рынке и содержащие металлические добавки.
- Не используйте бензин, смешанный с метиловым спиртом, (например, M15, M85, M100).

Использование бензина с содержанием метанола может повредить двигатель или привести к неисправности.

Индивидуально настраиваемые функции

В автомобиле имеется множество электронных функций, которые можно настроить в зависимости от ваших предпочтений. Настройки этих функций можно изменить с помощью многофункционального информационного дисплея или у дилера Toyota.

Индивидуальная настройка функций автомобиля

При выполнении индивидуальных настроек автомобиля удостоверьтесь, что автомобиль припаркован в безопасном месте, рычаг переключения передач находится в положении P, а стояночный тормоз затянут.

■ Изменение с помощью многофункционального информационного дисплея

(→ Стр. 111, 126, 140)

Индивидуально настраиваемые функции

Настройки некоторых функций могут изменяться одновременно с индивидуальной настройкой других функций. Для получения дополнительных сведений обращайтесь к дилеру Toyota.

■ Приборы и многофункциональный информационный дисплей (→ Стр. 98, 106, 135)

Функция	Настройка по умолчанию	Индивидуальные настройки
Услуги по дополнительному комфорту (по желанию)	Вкл.	Вкл. (когда автомобиль стоит)
		Выкл.

■ **Блокировка дверей (→ Стр. 162, 171, 507)**

Функция	Настройка по умолчанию	Индивидуальные настройки
Разблокировка с помощью ключа	Все двери разблокируются одним нажатием	Дверь водителя разблокируется одним нажатием, все двери — двумя нажатиями
Функция блокировки дверей в зависимости от скорости	Вкл.	Выкл.
Функция блокировки дверей, связанная с включенной передачей	Выкл.	Вкл.
Функция разблокировки дверей, связанная с включенной передачей	Выкл.	Вкл.
Функция разблокировки дверей, связанная с дверью водителя	Выкл.	Вкл.

■ **Интеллектуальная система доступа и пуска без ключа* и беспроводной пульт дистанционного управления (→ Стр. 162, 171, 176)**

Функция	Настройка по умолчанию	Индивидуальные настройки
Рабочий сигнал (лампы аварийной сигнализации)	Вкл.	Выкл.
Время, истекшее до срабатывания функции автоматической блокировки дверей, если дверь не открывается после разблокировки	30 секунд	60 секунд
		120 секунд

*: При наличии

■ Интеллектуальная система доступа и пуска без ключавхода и запуска*

(→ Стр. 162, 171, 176)

Функция	Настройка по умолчанию	Индивидуальные настройки
Интеллектуальная система доступа и пуска без ключа входа и запуска	Вкл.	Выкл.
Интеллектуальная разблокировка дверей	Все двери	Дверь водителя
Время, истекшее с момента разблокировки всех дверей, когда кто-то берется за ручку водительской двери и удерживает ее	Выкл.	2 секунды
Количество последовательных операций блокировки дверей	2 раза	По усмотрению

*: При наличии

■ Беспроводной пульт дистанционного управления (→ Стр. 156, 162, 171)

Функция	Настройка по умолчанию	Индивидуальные настройки
Беспроводной пульт дистанционного управления	Вкл.	Выкл.
Операция разблокировки	Все двери разблокируются одним нажатием	Дверь водителя разблокируется одним нажатием, все двери – двумя нажатиями
Операция разблокировки багажника	Нажмите и удерживайте (кратковременно)	Одно кратковременное нажатие
		Нажмите дважды
		Нажмите и удерживайте (продолжительно)
		Выкл.

■ **Электростеклоподъемники и потолочный люк* или панорамный потолочный люк***

(→ Стр. 203, 208, 212)

Функция	Настройка по умолчанию	Индивидуальные настройки
Действие, связанное с ключом	Выкл.	Вкл.
Действие, связанное с беспроводным пультом дистанционного управления	Выкл.	Вкл.

*: При наличии

■ **Потолочный люк* (→ Стр. 208)**

Функция	Настройка по умолчанию	Индивидуальные настройки
Связанная работа компонентов при использовании механического ключа	Только сдвиг	Только наклон
Связанная работа компонентов при использовании беспроводного пульта дистанционного управления	Только сдвиг	Только наклон

*: При наличии

■ **Функция памяти положения сиденья водителя* (→ Стр. 189)**

Функция	Настройка по умолчанию	Индивидуальные настройки
Выбор дверей, связанных с функцией вызова настроек из памяти	Дверь водителя	Все двери

*: При наличии

■ **Рулевое колесо* (→ Стр. 196)**

Функция	Настройка по умолчанию	Индивидуальные настройки
Функция автоматического отклонения рулевого колеса	Только наклон	Только по вылету
		Угол наклона и вылет
		Выкл.

*: Автомобиль с электрорегулируемым рулевым колесом

■ Система автоматического управления фонарями (→ Стр. 259)

Функция	Настройка по умолчанию	Индивидуальные настройки
Чувствительность датчика света	Стандартная	От -2 до 2

■ Датчик системы помощи при парковке Toyota* (→ Стр. 347)

Функция	Настройка по умолчанию	Индивидуальные настройки
Громкость зуммера	2	От 1 до 3

*: При наличии

■ Автоматическая система кондиционирования воздуха (→ стр. 362)

Функция	Настройка по умолчанию	Индивидуальные настройки
Переключение между режимом притока наружного воздуха и режимом рециркуляции воздуха, связанное с управлением переключателем «AUTO»	Автоматически	Вручную
Управление переключателем автоматического кондиционера	Автоматически	Вручную

■ Подсветка (→ Стр. 375)

Время, истекшее до выключения фонарей	15 секунд	Выкл.
		7,5 секунд
		30 секунд
Автомобиль без интеллектуальной системы доступа и пуска без ключа входа и запуска: переключите переключатель двигателя в положение «LOCK» Автомобили с интеллектуальной системой доступа и пуска без ключа входа и запуска: действие после выключения переключателя двигателя	Вкл.	Выкл.
Действие, когда двери разблокированы	Вкл.	Выкл.
Действия, когда вы приближаетесь к автомобилю, имея при себе электронный ключ* ¹	Вкл.	Выкл.
Время, истекшее до выключения наружной подсветки для ног* ²	15 секунд	Выкл.
		7,5 секунд
		30 секунд
Работа наружной подсветки для ног, когда вы приближаетесь к автомобилю, имея при себе электронный ключ* ²	Вкл.	Выкл.
Фонари освещения ниши для ног* ³	Вкл.	Выкл.
Подсветка окантовки приборной панели* ³ и лампы подсветки внутренней ручки двери	Вкл.	Выкл.

*¹: Автомобиль с интеллектуальной системой входа и запуска

*²: Автомобиль с наружной подсветкой для ног

*³: При наличии.

 **ПРЕДУПРЕЖДЕНИЕ**

■ **Во время индивидуальной настройки**

Поскольку индивидуальная настройка выполняется при работающем двигателе, убедитесь, что автомобиль припаркован в хорошо вентилируемом месте. В закрытом помещении, например, в гараже, выхлопные газы, содержащие опасный для здоровья угарный газ (СО), могут скапливаться и проникать в салон. Это может представлять серьезную угрозу здоровью или привести к смерти

 **ВНИМАНИЕ**

■ **Во время индивидуальной настройки**

Во избежание разрядки аккумуляторной батареи выполняйте индивидуальную настройку функций только при работающем двигателе.

Элементы для инициализации

Следующие элементы следует вернуть в исходное состояние для нормального функционирования системы после повторного подключения аккумуляторной батареи или выполнения технического обслуживания автомобиля:

Элемент	Когда инициализировать	Ссылка
Система предупреждения о низком давлении в шинах	<ul style="list-style-type: none"> • Когда давление в шине изменяется, (например, при изменении размера шины) • При перестановке колес • После выполнения процедуры регистрации идентификационного кода передатчика 	Стр. 432

Приложение

Что делать, если... (устранение неисправностей)	554
Алфавитный указатель	558
Стандарты на продукцию	561

Для автомобилей с мультимедийной системой или системой навигации см. «Руководство для владельца по системе навигации и мультимедийной системе» для получения информации относительно перечисленного ниже оборудования.

- Система навигации
- Аудио-/видеосистема
- Система заднего вида
- Система помощи при парковке Toyota

Что делать, если... (Устранение неисправностей)

Если возникает проблема, проверьте следующие элементы, прежде чем обратиться к дилеру Toyota.

Не удастся заблокировать, разблокировать, открыть или закрыть двери



Вы потеряли ключи

- В случае утери ключей или механических ключей, новые оригинальные ключи или механические ключи можно заказать у дилера Toyota. (→ Стр. 158).
- Если вы потеряли ключи или электронные ключи, значительно повышается риск кражи автомобиля.
Незамедлительно обратитесь к дилеру Toyota. (→ Стр. 161).



Не удастся заблокировать или разблокировать двери

- Элемент питания ключа частично или полностью разряжен? (→ Стр. 449)
- Автомобили с интеллектуальной системой доступа и пуска без ключа входа и запуска:
Переключатель двигателя находится в режиме IGNITION ON?
При блокировке дверей выключите переключатель двигателя. (→ Стр. 233).
- Автомобили с интеллектуальной системой доступа и пуска без ключа входа и запуска:
Электронный ключ находится внутри автомобиля?
Во время блокировки дверей убедитесь, что электронный ключ находится у вас.
- Функция может работать неправильно из-за состояния радиоволн.
(→ Стр. 159, 179).



Заднюю дверь невозможно открыть

- Включен замок для защиты от детей?
Заднюю дверь невозможно открыть изнутри, когда включен замок. Откройте заднюю дверь снаружи, а затем разблокируйте замок для защиты от детей.
(→ Стр. 166).



Крышка багажника закрыта с оставленным внутри электронным ключом (автомобили с интеллектуальной системой входа и запуска)

- Сработает функция для предотвращения оставления электронного ключа внутри багажника, и багажник можно будет открыть как обычно. Извлеките ключ из багажника. (→ Стр. 173).

Если вас что-то настораживает



**Двигатель не запускается
(автомобиль без интеллектуальной системы входа и запуска)**

- Рычаг переключения передач находится в положении P? (→ Стр. 229).
- Рулевое колесо разблокировано? (→ Стр. 229).
- Аккумуляторная батарея разряжена? (→ Стр. 510).



**Двигатель не запускается
(автомобиль с интеллектуальной системой входа и запуска)**

- Был ли нажат переключатель двигателя в то время, когда была полностью выжата педаль тормоза? (→ Стр. 232).
- Рычаг переключения передач находится в положении P? (→ Стр. 235).
- Электронный ключ обнаруживается где-то внутри автомобиля? (→ Стр. 177).
- Рулевое колесо разблокировано? (→ Стр. 235).
- Элемент питания электронного ключа частично или полностью разряжен?
В этом случае двигатель можно запустить временным способом. (→ Стр. 508).
- Аккумуляторная батарея разряжена? (→ Стр. 510).



Рычаг переключения передач невозможно переключить из положения P даже при нажатии на педаль тормоза

- Автомобиль без интеллектуальной системы доступа и пуска без ключа входа и запуска:

Переключатель двигателя находится в положении «ON»?

Если невозможно отпустить рычаг переключения передач, нажав на педаль тормоза, когда переключатель двигателя находится в положении «ON». (→ Стр. 242).

Автомобили с интеллектуальной системой доступа и пуска без ключа входа и запуска:

Переключатель двигателя находится в режиме «IGNITION ON»?

Если невозможно отпустить рычаг переключения передач, нажав на педаль тормоза, когда переключатель двигателя находится в режиме «IGNITION ON». (→ Стр. 242, 249).



Невозможно повернуть рулевое колесо после выключения двигателя

- Автомобиль без интеллектуальной системы доступа и пуска без ключа: входа и запуска:

Оно заблокировано во избежание кражи автомобиля, если ключ извлечен из замка запуска двигателя. (→ Стр. 230).

Автомобиль с интеллектуальной системой доступа и пуска без ключа: входа и запуска:

Оно блокируется автоматически во избежание кражи автомобиля. (→ Стр. 235).



Стекла не опускаются и не поднимаются с помощью переключателей управления электростеклоподъемниками

- Нажат ли переключатель блокировки стекол?

Электростеклоподъемниками, за исключением электростеклоподъемника со стороны водителя, нельзя управлять, если нажат переключатель блокировки стекол. (→ Стр. 203)



Когда переключатель двигателя выключен автоматически (автомобиль с интеллектуальной системой входа и запуска)

- Функция автоматического отключения питания будет работать, если автомобиль находится в режиме «ACCESSORY» или «IGNITION ON» (двигатель выключен) в течение длительного времени. (→ Стр. 234)



Предупреждающий зуммер звучит во время движения

- Мигает сигнальная лампа пристегнутого ремня безопасности
- Пристегнули ли водитель и передний пассажир ремни безопасности? (→ Стр. 485)
- Горит индикатор стояночного тормоза
- Отпущен ли стояночный тормоз? (→ Стр. 252)
- В зависимости от ситуации также могут звучать другие типы предупреждающего зуммера. (→ Стр. 482, 489).



Активируется сигнализация, и звучит звуковой сигнал

• Кто-то внутри автомобиля открыл дверь во время настройки сигнализации? Датчик обнаруживает это, и звучит сигнализация. (→ Стр. 88).

Выполните одно из следующих действий, чтобы выключить сигнализацию:

- ▶ Автомобиль без интеллектуальной системы доступа и пуска без ключа: входа и запуска
 - Разблокируйте двери или откройте багажник, используя беспроводной пульт дистанционного управления.
 - Запустите двигатель.
- ▶ Автомобиль с интеллектуальной системой доступа и пуска без ключа: входа и запуска
 - Разблокируйте двери или откройте багажник с помощью функции входа или с помощью беспроводного пульта дистанционного управления.
 - Запустите двигатель.



Предупреждающий зуммер звучит при выходе из автомобиля (автомобиль с интеллектуальной системой входа и запуска)

• Сообщение отображается на многофункциональном информационном дисплее?

Проверьте сообщение на многофункциональном информационном дисплее. (→ Стр. 489).



Включается сигнальная лампа или отображается предупреждающее сообщение

Когда включается сигнальная лампа или отображается предупреждающее сообщение, см. Стр. 482, 489.

Если возникла проблема



Если спущена шина

- Остановите автомобиль в безопасном месте и замените спущенное колесо запасным колесом. (→ Стр. 494).



Автомобиль застрял

- Попробуйте выполнить данную процедуру, когда автомобиль застрял в слякоти, грязи или снегу. (→ Стр. 518).

Алфавитный указатель

А	F
АНВ (система автоматического включения дальнего света) 252	Переключатель (зажигание) двигателя (автомобиль с интеллектуальной системой доступа и пуска без ключа входа и запуска) 229
Безопасное вождение 28	Переключатель (зажигание) двигателя (автомобиль без интеллектуальной системы доступа и пуска без ключа входа и запуска) 232
В	Моторный отсек 419
Эксплуатационные данные (топливо, уровень масла и т.д.) 522	Капот 417
Требования по техническому обслуживанию 406	Система иммобилайзера двигателя 86
С	Что делать, если... (устранение неисправностей) 554
К сведению владельца автомобиля 8	Рулевое колесо 196
Колеса 445	Меры предосторожности относительно выхлопных газов 45
Двери 162	Стеклоочистители и омыватель ветрового стекла 267
Список фонарей освещения салона ... 375	Toyota Connect 69
Элементы для инициализации 551	Датчик системы помощи при парковке Toyota 347
Список мест для хранения 378	G
D	Буксировка прицепа 228
Открытие крышки топливного бака 274	H
Лампы фонарей 457	Задние сиденья (складной и откидной типы) 186
Электростеклоподъемники 203	Груз и багаж 227
Плановое техническое обслуживание 408	J
Установка напольного домкрата..... 418	Управление автомобилем..... 218
Советы по вождению зимой 357	Системы помощи водителю 340
Многофункциональный информационный дисплей (12,3-дюймовый) 135	Перед началом движения 26
Многофункциональный информационный дисплей (4,2-дюймовый) 106	Функция памяти положения сиденья водителя 189
Многофункциональный информационный дисплей (7-дюймовый) 119	Стандарты на продукцию 561
E	Проверка и замена предохранителей 454
Безопасность детей 47	Сигнализация 88
Детские сиденья 46	Сигнальные лампы и индикаторы 92

К	
Индивидуально настраиваемые функции	544
Фильтр системы кондиционирования воздуха	447
L	
LTA (система отслеживания дорожной разметки)	300
Шины	429
Давление в шинах	443
N	
Внутреннее зеркало заднего вида ...	198
P	
PCS (система предупреждения столкновения)	284
Q	
Другие элементы салона	386
Передние сиденья	183
Переключатель фар	259
Очистка и защита салона автомобиля	403
Очистка и защита экстерьера автомобиля	398
Панорамный потолочный люк	212
Динамический радарный круиз-контроль с полным скоростным диапазоном	314
R	
Система отключения топливного насоса.....	481
Информация о топливе	543
Если автомобиль перегревается	515
Если автомобиль затоплен или вода на дороге поднимается	471
Если аккумуляторная батарея автомобиля разряжена	510
Если требуется буксировка автомобиля.....	473
Если электронный ключ работает неправильно	507
Если двигатель не запускается	505
Если автомобиль застрял	518
Если необходимо совершить экстренную остановку автомобиля	469
Если включаются сигнальные лампы или звучит предупреждающий зуммер	482
Если спущена шина	494
Если вас что-то настораживает	480
Если появляется предупреждающее сообщение	489
Выполнение поиска	15
S	
T	
Подушки безопасности SRS	
Toyota Safety Sense (пакет функций помощи водителю Toyota, предназначенный для предотвращения столкновений)	278
Проекционный дисплей	149
Потолочный люк	208
Система Stopart & Startop	330
Подголовники	193
Указатель иллюстраций	16
W	
Наружные зеркала заднего вида	200
Лампы аварийной сигнализации	468
Бесступенчатая трансмиссия	238
Элемент питания беспроводного пульта дистанционного управления/электронного ключа	449
Переключатель противотуманных фар	266

X	
Багажник	171
Увеличение объема багажного отсека	384
Элементы багажника	385
Селекторы режимов движения	355
Y	
Ключи.....	156
Приборы (12,3-дюймовый дисплей)	102
Приборы (4,2-дюймовый и 7-дюймовый дисплей)	98
Чтение данного руководства	14
Z	
Система удержания тормозов	256
Интеллектуальная система доступа и пуска без ключа входа и запуска.....	176
Стояночный тормоз	252
Рычаг переключателя указателей поворота	251
Автоматическая коробка передач ...	244
Автоматическая система кондиционирования воздуха	362
Меры предосторожности при самостоятельном техническом обслуживании	414
Ремни безопасности	30
Обогреватели и вентиляторы сидений	373

Стандарты на продукцию

Ваш автомобиль соответствует следующим нормативным актам Китая.

■ Номера и названия стандартов на продукцию

GB4599	Лампы накаливания, используемые в передних фарах автомобиля
GB4660	Светораспределительные характеристики передних противотуманных фар автомобиля
GB11121	Масло для газомоторов
GB11550	Требования и методы испытаний подголовников для автомобильных сидений
GB11551	Защита пассажиров при столкновении
GB1495	Предельные значения и методы измерения внешнего шума при ускорении автомобиля
GB4094	Маркировка устройств управления автомобилем, индикаторов и сигнального оборудования
GB4785	Правила установки наружного освещения и световой сигнализации автомобилей и прицепов
GB5920	Характеристики светораспределения передних фар, задних фонарей, габаритных огней и стоп-сигналов автомобилей и прицепов
GB5763	Используемые в тормозных системах автомобилей прокладки
GB7063	Предохранительные кожухи колес автомобилей
GB7258	Требования к технической безопасности при эксплуатации механических транспортных средств
GB8410	Характеристики горения материалов, используемых во внутренней отделке автомобилей
GB9656	Безопасные стекла для автомобилей

GB9743	Шины легковых автомобилей
GB11552	Внутренние выступы пассажирских автомобилей
GB11554	Характеристики светораспределения задних противотуманных фар в механических транспортных средствах и прицепах
GB11555	Характеристики и методы испытаний обогрева и системы обогрева ветрового стекла автомобиля
GB11557	Регламент о предотвращении повреждения водителя рулевым механизмом
GB11562	Требования и методы измерения переднего обзора водителя автомобиля
GB11564	Обратные отражатели для механических транспортных средств
GB11566	Внешние выступы пассажирских автомобилей
GB11568	Системы блокировки капота (крышки) автомобиля
GB12981	Тормозные жидкости для механических транспортных средств
GB14023	Автомобили, суда и двигатели внутреннего сгорания. Характеристики радиопомех. Предельные значения и методы измерения для приемников, используемых снаружи для защиты автомобиля
GB14166	Ремни безопасности для пассажиров, удерживающие системы, детские удерживающие системы и детские удерживающие системы ISOFIX в механических транспортных средствах
GB14167	Места крепления и установки автомобильных ремней безопасности, системы мест крепления ISOFIX и места крепления якорных ремней
GB15082	Используемые в автомобилях спидометры

GB15083	Требования по прочности и методы испытаний автомобильных сидений, фиксаторов сидений и подголовников
GB15085	Стеклоочистители и омыватели ветрового стекла автомобиля. Требования к характеристикам и методы испытаний
GB15086	Требования к характеристикам и методы испытаний для дверей и фиксаторов дверей автомобиля
GB15235	Характеристики светораспределения фар заднего хода автомобиля
GB15740	Иммобилайзеры автомобилей
GB15742	Требования к характеристикам и методы испытаний клаксонов механических транспортных средств
GB16170	Предельные значения шумов креплений автомобиля
GB16735	Дорожные транспортные средства. Идентификационный номер транспортного средства (VIN)
GB16737	Дорожные транспортные средства. Мировой идентификационный номер производителя (WMI)
GB16897	Конструкция, требования к характеристикам и методы испытаний тормозных шлангов
GB17354	Передние, задние устройства защиты автомобиля
GB17509	Характеристики светораспределения ламп сигналов поворота автомобилей и прицепов
GB17675	Системы рулевого управления автомобилей. Основные требования
GB18285	Предельные значения и методы измерений загрязняющих выбросов бензиновых автомобилей (испытание на двухскоростном холостом ходу метод упрощенных рабочих условий)

GB18296	Требования к характеристикам и методы испытаний безопасности автомобильных бензобаков и их установки
GB18352.6	Предельные значения и методы измерений загрязняющих выбросов легковых автомобилей (Китай, шестой этап)
GB18408	Характеристики светораспределения осветительных устройств заднего номерного знака автомобиля и прицепа
GB19578	Предельные значения расхода топлива для легковых автомобилей
GB20071	Защита пассажиров при ударе в боковую сторону автомобиля
GB20072	Требования к безопасности топливной системы легкового автомобиля при ударе сзади
GB20816	Системы охранной сигнализации автомобилей. Легковые автомобили
GB21670	Технические требования и методы испытаний тормозных систем легковых автомобилей
GB23255	Характеристики светораспределения дневных ходовых огней механических транспортных средств
GB25991	Светодиодные передние фары автомобиля
GB26134	Сопrotивление давлению верхней части легкового автомобиля
GB27999	Методы оценки и показатели расхода топлива в легковых автомобилях
GB30509	Маркировка автомобилей и их деталей
GB34660	Дорожные транспортные средства. Требования и методы испытаний электромагнитной совместимости
GB32087	Устройства для буксировки легковых автомобилей
GB26149	Требования к характеристикам и методы испытаний систем мониторинга атмосферного давления в колесах легковых автомобилей

GB5920	Характеристики светораспределения передних фар, задних фар, габаритных огней и стоп-сигналов автомобилей и прицепов
GB4785	Правила установки наружного освещения и световой сигнализации автомобилей и прицепов
GB/T17619	Предельные значения и методы измерений устойчивости к электромагнитным излучениям электронных и электрических компонентов механических транспортных средств
GB/T18411	Маркировка механических транспортных средств
GB/T18488.1	Системы приводных двигателей для электромобилей. Часть 1: Технические условия
GB/T19750	Правила типовых испытаний гибридных электромобилей
GB/T19752	Методы испытаний динамических характеристик гибридных электромобилей
GB/T19836	Контрольно-измерительные приборы электромобилей
GB/T20851.5	Электронный сбор платежей. Специальная связь на коротких расстояниях. Часть 5: Методы испытаний основных параметров физического уровня
GB/T20913	Защита пассажиров легкового автомобиля при лобовом столкновении
GB/T25978	Шильдики и бирки дорожных транспортных средств
GB/T30036	Системы адаптивных передних фар автомобиля
GB/T30512	Требования к запрещенным предметам автомобиля
GB/T30677	Требования к характеристикам и методы испытаний систем электронного контроля стабилизации легковых автомобилей

GB/T31484	Требования и методы испытаний циклических сроков службы аккумуляторных батарей для электромобилей
GB/T31485	Требования и методы испытаний безопасности аккумуляторных батарей для электромобилей
GB/T31486	Требования и методы испытаний электрических свойств аккумуляторных батарей для электромобилей
GB/T4094.2	Электромобили. Символы устройств управления, индикаторов и сигнального оборудования
GB/T17619	Предельные значения и методы измерений устойчивости к электромагнитным излучениям электронных и электрических компонентов механических транспортных средств
GB/T18384.1	Электромобили. Требования к безопасности. Часть 1: Перезаряжаемые энергоаккумулирующие системы, установленные на автомобиле (REESS)
GB/T18384.2	Электромобили. Требования к безопасности. Часть 2: Эксплуатационная безопасность и противоаварийная защита
GB/T18384.3	Электромобили. Требования к безопасности. Часть 3: Защита от поражения током
GB/T18387	Предельные значения и методы измерений интенсивности излучения электромагнитного поля электромобилей
GB/T18411	Шильдики механических транспортных средств
GB/T20851.5	Электронный сбор платежей. Специальная связь на коротких расстояниях. Часть 5: Методы испытаний основных параметров физического уровня
GB/T20913	Защита пассажиров легкового автомобиля при лобовом столкновении
GB/T25978	Шильдики и бирки дорожных транспортных средств
GB/T30036	Системы адаптивных передних фар автомобиля

GB/T30512	Требования к запрещенным предметам автомобиля
GB/T30677	Требования к характеристикам и методы испытаний систем электронного контроля стабилизации легковых автомобилей
GB/T19233	Методы испытаний расхода топлива легковых автомобилей
GB/T14365	Акустика. Методы измерений уровня шумов креплений механических транспортных средств
GB/T18388	Электромобили. Правила типовых испытаний
GB/T18385	Электромобили. Динамические характеристики. Методы испытаний

Некоторые стандарты могут быть неприменимы из-за конструкции автомобиля.

Сертификация

Иммобилайзер

- (1) Используемая частота: 134,2 кГц
Предельная напряженность излучаемого магнитного поля: 67,7 дБмкА/м (напряженность поля на расстоянии 10 метров, квазипиковая)
- (2) Запрещается самовольно изменять обстоятельства или условия использования, расширять диапазон частот передачи, увеличивать мощность передачи (включая установку дополнительного усилителя мощности), а также заменять передающую антенну;
- (3) Устройство не должно создавать помехи для других легально действующих радиоточек (станций), а также не должна требоваться защита от помех;
- (4) Устройство должно выдерживать помехи от промышленного, научного и медицинского (ISM) оборудования, излучающего электромагнитное излучение, а также помехи от прочих легально работающих радиоточек (станций);
- (5) Если устройство создает помехи для других легально работающих радиоточек (станций), немедленно прекратите его использование и примите меры по устранению помех, прежде чем продолжить использование;
- (6) Использование микромощного оборудования на борту воздушных судов, а также в радиоастрономических обсерваториях, метеорологических радиолокационных станциях, наземных станциях спутниковой связи (в том числе измерительно-контрольных, локационных, приемных, навигационных) и других военных и гражданских радиоточках (станциях), аэропортах и в других зонах защиты от электромагнитных помех, установленных в соответствии с законом и нормативно-правовыми актами, применимыми государственными правилами и стандартами, должно осуществляться с соблюдением правил защиты от электромагнитных помех и применимых норм, установленных соответствующими отраслевыми департаментами;
- (7) Запрещено использовать пульта дистанционного управления в радиусе 5 000 метров от центральной точки взлетно-посадочной полосы аэропорта;
- (8)
 - Диапазон рабочего напряжения: от 8 В до 16 В постоянного тока
 - Диапазон рабочих температур: от -40°C до 85°C

- (1) Используемая частота: 134,2 кГц
Предельная напряженность излучаемого магнитного поля: 67,7 дБмкА/м
(напряженность поля на расстоянии 10 метров, квазипиковая)
- (2) Запрещается самовольно изменять обстоятельства или условия использования, расширять диапазон частот передачи, увеличивать мощность передачи (включая установку дополнительного усилителя мощности), а также заменять передающую антенну;
- (3) Устройство не должно создавать помехи для других легально действующих радиоточек (станций), а также не должна требоваться защита от помех;
- (4) Устройство должно выдерживать помехи от промышленного, научного и медицинского (ISM) оборудования, излучающего электромагнитное излучение, а также помехи от прочих легально работающих радиоточек (станций);
- (5) Если устройство создает помехи для других легально работающих радиоточек (станций), немедленно прекратите его использование и примите меры по устранению помех, прежде чем продолжить использование;
- (6) Использование микромощного оборудования на борту воздушных судов, а также в радиоастрономических обсерваториях, метеорологических радиолокационных станциях, наземных станциях спутниковой связи (в том числе измерительно-контрольных, локационных, приемных, навигационных) и других военных и гражданских радиоточках (станциях), в аэропортах и в других зонах защиты от электромагнитных помех, установленных в соответствии с законом и нормативно-правовыми актами, применимыми государственными правилами и стандартами, должно осуществляться с соблюдением правил защиты от электромагнитных помех и применимых норм, установленных соответствующими отраслевыми департаментами;
- (7) Запрещено использовать пульты дистанционного управления в радиусе 5 000 метров от центральной точки взлетно-посадочной полосы аэропорта;
- (8) • Диапазон рабочего напряжения: от 4,5 В до 5,5 В постоянного тока
• Диапазон рабочих температур: от -40°C до 85°C

Беспроводной пульт дистанционного управления

Регламент для беспроводных ключей дистанционного управления

Используемая частота: 433-434,79 МГц

Предел мощности передачи: 10 мВт (эффективная мощность излучения)

Занимаемая ширина полосы: не более 400 кГц

- Не допускается самовольное изменение частоты передачи, увеличение мощности передачи (в том числе установка дополнительного радиочастотного усилителя мощности), а также не допускается подключение внешних антенн или использование других передающих антенн;
- При использовании не должно создаваться помех для легальных служб беспроводной связи; при обнаружении помех немедленно прекратить использование и принять меры по устранению помех перед продолжением использования;
- Используемое микромощное радиооборудование должно выдерживать помехи различных служб беспроводной связи или радиопомехи промышленного, научного и медицинского оборудования;
- Не использовать вблизи самолетов и аэропортов.

Интеллектуальная система доступа и пуска без ключа входа и запуска

Регламент для беспроводных ключей дистанционного управления

Используемая частота: 433-434,79 МГц

Предел мощности передачи: 10 мВт (эффективная мощность излучения)

Занимаемая ширина полосы: не более 400 кГц

- Не допускается самовольное изменение частоты передачи, увеличение мощности передачи (в том числе установка дополнительного радиочастотного усилителя мощности), а также не допускается подключение внешних антенн или использование других передающих антенн;
- При использовании не должно создаваться помех для легальных служб беспроводной связи.; При обнаружении помех следует немедленно прекратить использование и принять меры по устранению помех перед продолжением использования;
- Используемое микромощное радиооборудование должно выдерживать помехи различных служб беспроводной связи или радиопомехи промышленного, научного и медицинского оборудования;
- Не использовать вблизи самолетов и аэропортов.

- (1) Используемая частота: 134,2 кГц
Предельная напряженность излучаемого магнитного поля: 67,7 дБмкА/м
(напряженность поля на расстоянии 10 метров, квазипиковая)
- (2) Запрещается самовольно изменять обстоятельства или условия использования, расширять диапазон частот передачи, увеличивать мощность передачи (включая установку дополнительного усилителя мощности), а также заменять передающую антенну;
- (3) Устройство не должно создавать помехи для других легально действующих радиоточек (станций), а также не должна требоваться защита от помех;
- (4) Устройство должно выдерживать помехи от промышленного, научного и медицинского (ISM) оборудования, излучающего электромагнитное излучение, а также помехи от прочих легально работающих радиоточек (станций);
- (5) Если устройство создает помехи для других легально работающих радиоточек (станций), немедленно прекратите его использование и примите меры по устранению помех, прежде чем продолжить использование;
- (6) Использование микромощного оборудования на борту воздушных судов, а также в радиоастрономических обсерваториях, метеорологических радиолокационных станциях, наземных станциях спутниковой связи (в том числе измерительно-контрольных, локационных, приемных, навигационных) и других военных и гражданских радиоточках (станциях), аэропортах и в других зонах защиты от электромагнитных помех, установленных в соответствии с законом и нормативно-правовыми актами, применимыми государственными правилами и стандартами, должно осуществляться с соблюдением правил защиты от электромагнитных помех и применимых норм, установленных соответствующими отраслевыми департаментами;
- (7) Запрещено использовать пульта дистанционного управления в радиусе 5 000 метров от центральной точки взлетно-посадочной полосы аэропорта;
- (8) • Диапазон рабочего напряжения: от 9,5 В до 16 В постоянного тока
• Диапазон рабочих температур: от -30 °С до 80 °С

Toyota Safety Sense (пакет функций помощи водителю Toyota, предназначенный для предотвращения столкновений)

Регламент для радарных датчиков автомобилей

Используемая частота: 76-77 МГц

Предельное пиковое значение эквивалентной изотропно излучаемой мощности: 55 дБм (пик э.и.и.м.)

- Не допускается самовольное изменение частоты передачи, увеличение мощности передачи (в том числе установка дополнительного радиочастотного усилителя мощности), а также не допускается подключение внешних антенн или использование других передающих антенн;
- При использовании не должно создаваться помех для легальных служб беспроводной связи; при обнаружении помех немедленно прекратить использование и принять меры по устранению помех перед продолжением использования;
- Используемое микромощное радиооборудование должно выдерживать помехи различных служб беспроводной связи или радиопомехи промышленного, научного и медицинского оборудования;
- Не использовать вблизи самолетов и аэропортов.

Система предупреждения о низком давлении в шинах

Используемая частота: 433,90 МГц

Предел мощности передачи: 10 мВт (эффективная мощность излучения)

Занимаемая ширина полосы: не более 400 кГц

Сведения о побочном излучении и прочих технических показателях см. в документе 2005/423

- Не допускается самовольное изменение частоты передачи, увеличение мощности передачи (в том числе установка дополнительного радиочастотного усилителя мощности), а также не допускается подключение внешних антенн или использование других передающих антенн;
- При использовании не должно создаваться помех для легальных служб беспроводной связи.; При обнаружении помех следует немедленно прекратить использование и принять меры по устранению помех перед продолжением использования;
- Используемое микромощное радиооборудование должно выдерживать помехи различных служб беспроводной связи или радиопомехи промышленного, научного и медицинского оборудования;
- Не использовать вблизи самолетов и аэропортов.

: Описание требований

- (1) Соответствует конкретным условиям и сценариям использования, указанным в «Каталоге и технических требованиях к микромощному радиопередающему оборудованию ближнего действия», типу и характеристикам используемой антенны, методам управления, настройки и переключения; Модель: PMV-E000 Передатчик устанавливается в автомобильную шину. Это беспроводное устройство, которое измеряет и передает давление и температуру воздуха в шинах.
Встроенная рамочная антенна, усиление антенны составляет- 24,9 дБи.
- (2) Запрещается самовольно изменять обстоятельства или условия использования, расширять диапазон частот передачи, увеличивать мощность передачи (включая установку дополнительного усилителя мощности), а также заменять передающую антенну;
- (3) Устройство не должно создавать помехи для других легально действующих радиоточек (станций), а также не должна требоваться защита от помех;
- (4) Устройство должно выдерживать помехи от промышленного, научного и медицинского (ISM) оборудования, излучающего электромагнитное излучение, а также помехи от прочих легально работающих радиоточек (станций);
- (5) Если устройство создает помехи для других легально работающих радиоточек (станций), немедленно прекратите его использование и примите меры по устранению помех, прежде чем продолжить использование;
- (6) Использование микромощного оборудования на борту воздушных судов, а также в радиоастрономических обсерваториях, метеорологических радиолокационных станциях, наземных станциях спутниковой связи (в том числе измерительно-контрольных, локационных, приемных, навигационных) и других военных и гражданских радиоточках (станциях), аэропортах и в других зонах защиты от электромагнитных помех, установленных в соответствии с законом и нормативно-правовыми актами, применимыми государственными правилами и стандартами, должно осуществляться с соблюдением правил защиты от электромагнитных помех и применимых норм, установленных соответствующими отраслевыми департаментами;
- (7) Запрещено использовать пульты дистанционного управления в радиусе 5 000 метров от центральной точки взлетно-посадочной полосы аэропорта;
- (8) Условия окружающей среды по температуре и напряжению при использовании микромощного оборудования: -40 °С — 120 °С, кнопчатая батарея DC3V.

Описание требований

- (1) Соответствует конкретным условиям и сценариям использования, указанным в «Каталоге и технических требованиях к микромощному радиопередающему оборудованию ближнего действия», типу и характеристикам используемой антенны, методам управления, настройки и переключения;

Модель: PMV-E100

Передатчик устанавливается в автомобильную шину. Это беспроводное устройство, которое измеряет и передает давление и температуру воздуха в шинах.

Встроенная рамочная антенна, усиление антенны -составляет 20,0 дБи.

- (2) Запрещается самовольно изменять обстоятельства или условия использования, расширять диапазон частот передачи, увеличивать мощность передачи (включая установку дополнительного усилителя мощности), а также заменять передающую антенну;
- (3) Устройство не должно создавать помехи для других легально действующих радиоточек (станций), а также не должна требоваться защита от помех;
- (4) Устройство должно выдерживать помехи от промышленного, научного и медицинского (ISM) оборудования, излучающего электромагнитное излучение, а также помехи от прочих легально работающих радиоточек (станций);
- (5) Если устройство создает помехи для других легально работающих радиоточек (станций), немедленно прекратите его использование и примите меры по устранению помех, прежде чем продолжить использование;
- (6) Использование микромощного оборудования на борту воздушных судов, а также в радиоастрономических обсерваториях, метеорологических радиолокационных станциях, наземных станциях спутниковой связи (в том числе измерительно-контрольных, локационных, приемных, навигационных) и других военных и гражданских радиоточках (станциях), аэропортах и в других зонах защиты от электромагнитных помех, установленных в соответствии с законом и нормативно-правовыми актами, применимыми государственными правилами и стандартами, должно осуществляться с соблюдением правил защиты от электромагнитных помех и применимых норм, установленных соответствующими отраслевыми департаментами;
- (7) Запрещено использовать пульты дистанционного управления в радиусе 5 000 метров от центральной точки взлетно-посадочной полосы аэропорта;
- Условия окружающей среды по температуре и напряжению при использовании микромощного оборудования: -40 °C — 120 °C, кнопочная батарейка DC3V.

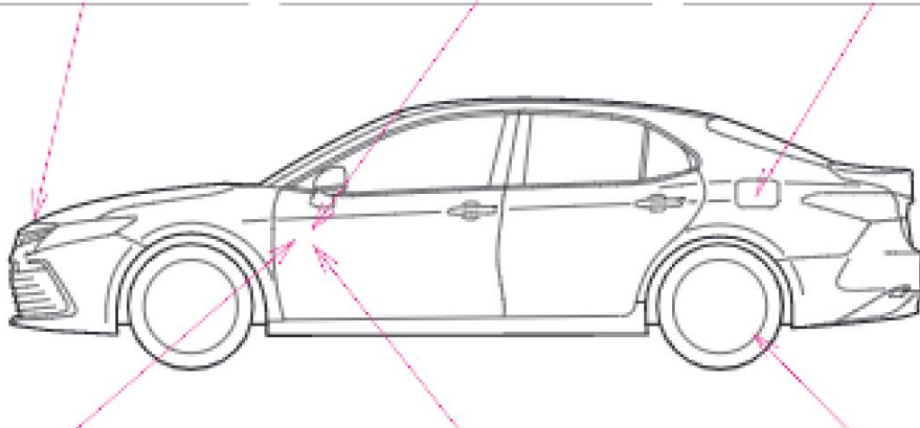
ИНФОРМАЦИЯ ДЛЯ ЗАПРАВОЧНОЙ СТАНЦИИ		
Рычаг вспомогательной защелки	Механизм открывания багажника	Лючок топливного бака
Стр. 417	Стр. 171	Стр. 274
		
Рычаг разблокировки капота	Привод лючка топливного бака	Давление в шинах
Стр. 417	Стр. 274	Стр. 541
СТНРВТ141		
Емкость топливного бака (справочно)	60 L (л)	
Тип топлива	Стр. 534, 543	
Давление в холодных шинах	Стр. 541	
Емкость системы смазки двигателя (долив после опорожнения – справочно)	Стр. 535	
Тип моторного масла	Моторное масло (Стр. 535)	